

EN	Cordless Cooler & Warmer Box	INSTRUCTION MANUAL	4
ESMX	Caja Enfriadora & Térmica Inalámbrica	MANUAL DE INSTRUCCIONES	13
PTBR	Refrigerador e aquecedor a Bateria	MANUAL DE INSTRUÇÕES	22
ZHCN	充电/车载冷热二用保温箱	使用说明书	31
ZHTW	充電式攜帶型保溫保冷箱	使用說明書	40
KO	충전 보냉온 박스	취급 설명서	49
ID	Kotak Pendingin & Penghangat Tanpa Kabel	PETUNJUK PENGGUNAAN	58
MS	Peti Pendingin & Pemanas Tanpa Kord	MANUAL ARAHAN	67
VI	Máy Làm Mát Và Ấm Cầm Tay Hoạt Động Bằng Điện Và Pin	TÀI LIỆU HƯỚNG DẪN	76
TH	กล่องทำความเย็นและความร้อนไร้สาย	คู่มือการใช้งาน	85
FA	جعبه سردکن و گرمکن بی سیم	دفترچه راهنمای دستورالعمل	102
AR	مبرد لاسلكي وصندوق الحفاظ على حرارة الطعام	دليل الإرشادات	111

CW003G

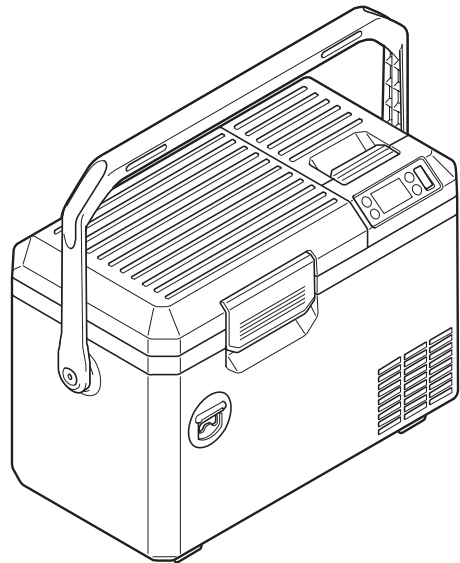

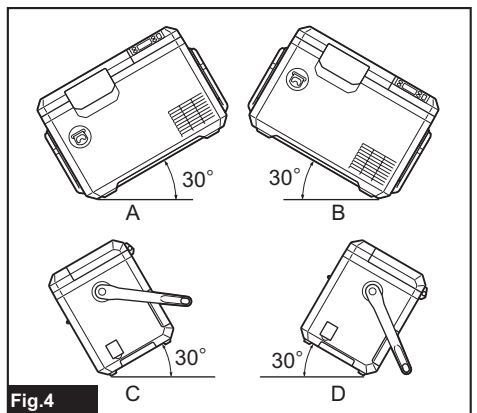

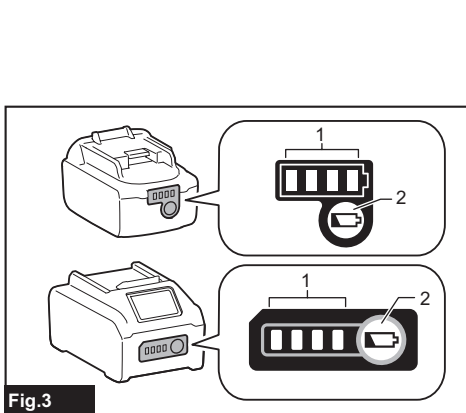
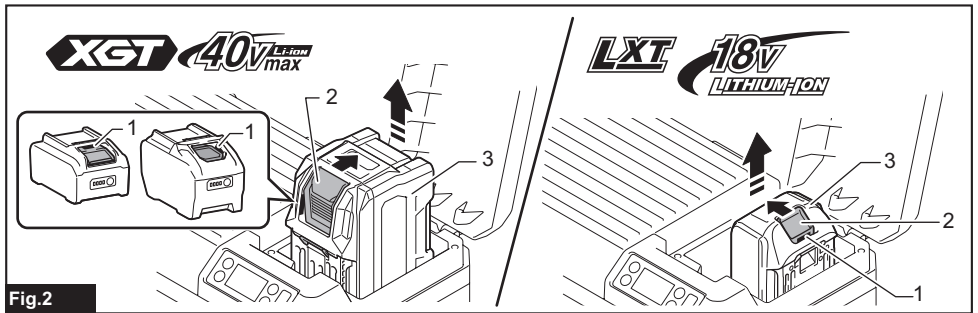
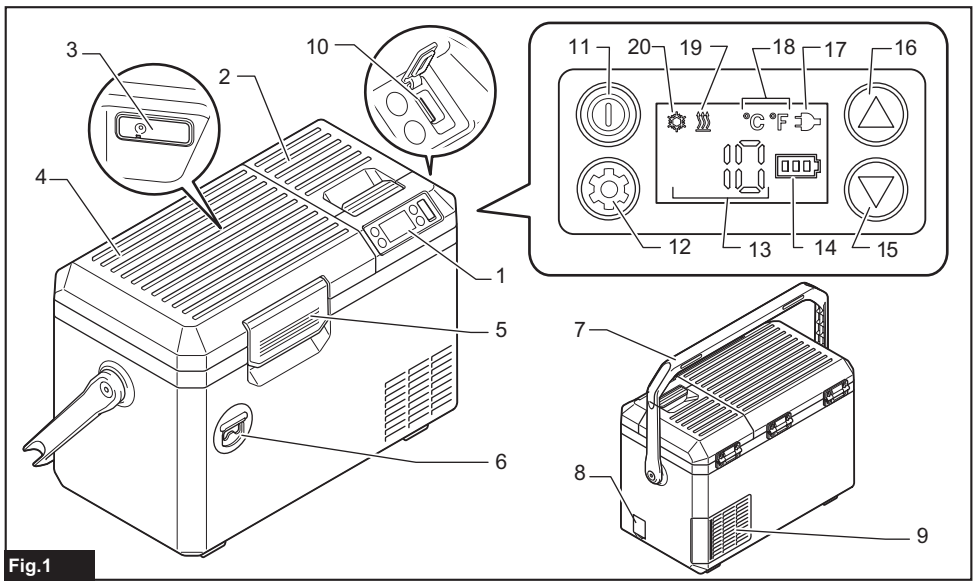
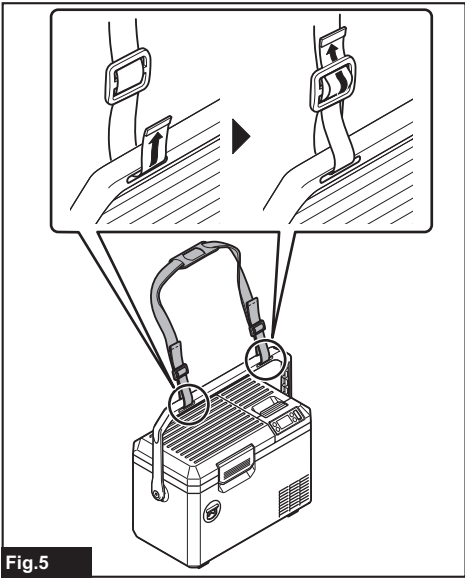

Fig.5

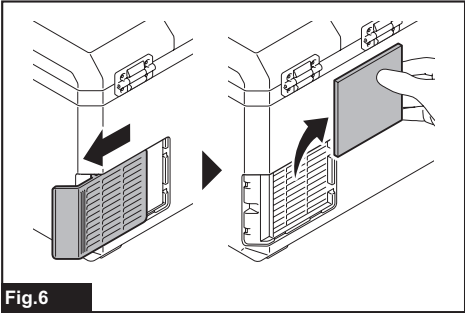

Fig.6

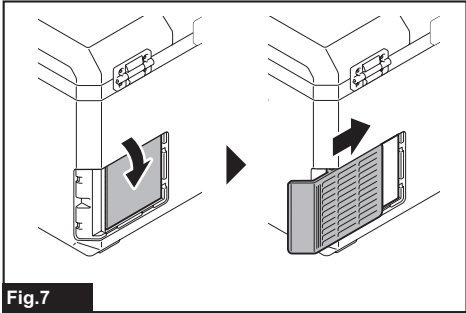

Fig.7

WARNING

This appliance can be used by children aged from 8 years and above and persons with reduced physical, sensory or mental capabilities or lack of experience and knowledge if they have been given supervision or instruction concerning use of the appliance in a safe way and understand the hazards involved. Children shall not play with the appliance. Cleaning and user maintenance shall not be made by children without supervision.

SPECIFICATIONS

Model:		CW003G
Capacity		7 L
Input	Battery cartridge	D.C. 18 V / D.C. 36 V
	AC adapter (Optional accessory)	Refer the indication on the AC adapter. (Input voltage varies depending on the country.)
	Cigarette lighter adapter	D.C. 12 V / D.C. 24 V
Anti-shock protection class		III
Climate type		SN / N / ST / T
Insulation material / Foaming material		Polyurethane foam / Cyclopentane (C ₅ H ₁₀)
Refrigerant		R-1234yf (24 g)
Operating power		cooling power 65 W, heating power 31 W
Dimensions (L × W × H)	External dimensions	456 mm × 245 mm × 308 mm (not including the carrying handle)
	Inside of the chamber	210 mm × 150 mm × 230 mm
Net weight		9.4 kg (with BL4080F) / 7.5 kg (without battery)
Protection degree		IPX4 (only powered by battery pack)
Selectable control temperature	Cooling mode	-18 °C, -15 °C, -10 °C, -5 °C, 0 °C, 5 °C, 10 °C (0 °F, 5 °F, 15 °F, 25 °F, 30 °F, 40 °F, 50 °F)
	Heating mode	30 °C, 35 °C, 40 °C, 45 °C, 50 °C, 55 °C, 60 °C (85 °F, 95 °F, 105 °F, 115 °F, 120 °F, 130 °F, 140 °F)
USB power supply port		Type A / Output voltage D.C. 5 V / Output current D.C. 2.4 A

- Due to our continuing program of research and development, the specifications herein are subject to change without notice.
- Specifications may differ from country to country.

Applicable battery cartridge and charger

D.C.18 V Model	Battery cartridge	BL1815N / BL1820B / BL1830B / BL1840B / BL1850B / BL1860B
	Charger	DC18RC / DC18RD / DC18RE / DC18SD / DC18SE / DC18SF / DC18SH / DC18WC
D.C.36 V Model	Battery cartridge	BL4020 / BL4025 / BL4040 / BL4050F / BL4080F
	Charger	DC40RA / DC40RB / DC40RC

- Some of the battery cartridges and chargers listed above may not be available depending on your region of residence.

⚠ WARNING: Only use the battery cartridges and chargers listed above. Use of any other battery cartridges and chargers may cause injury and/or fire.

Operating time

NOTE: Operating times are approximate and may differ depending on battery type, charging status, and usage condition.

Voltage	Battery cartridge	Operating time for each control temperature (hours)								
		Ambient temperature is 30 °C (85 °F)					Ambient temperature is 0 °C (30 °F)			
		-18 °C (0 °F)	-10 °C (15 °F)	0 °C (30 °F)	5 °C (40 °F)	10 °C (50 °F)	30 °C (85 °F)	40 °C (105 °F)	50 °C (120 °F)	60 °C (140 °F)
18 V	BL1815N	0.5	1.0	1.5	2.0	2.5	1.5	1.5	1.0	1.0
	BL1820B	1.0	1.5	2.0	2.5	3.0	2.5	2.0	1.5	1.5
	BL1830B	1.5	2.0	2.5	3.5	4.5	3.5	2.5	2.5	2.0
	BL1840B	2.5	3.5	4.0	5.5	6.5	5.0	3.5	3.5	3.0
	BL1850B	3.0	4.5	5.0	7.0	8.5	6.5	4.5	4.5	4.0
	BL1860B	3.5	5.0	6.0	8.5	10.0	7.5	6.0	5.0	4.5
36 V	BL4020	2.5	3.0	5.5	6.5	7.5	5.0	4.0	3.0	2.5
	BL4025	3.5	4.0	7.0	8.5	10.0	6.5	5.0	3.5	3.5
	BL4040	5.5	7.0	11.5	13.5	16.0	10.5	8.0	6.0	5.5
	BL4050F	7.0	8.5	14.0	16.5	20.0	13.5	10.0	7.5	7.0
	BL4080F	11.5	14.0	23.0	27.0	32.0	21.5	16.5	12.0	11.5

Symbols

The followings show the symbols which may be used for the equipment. Be sure that you understand their meaning before use.



Read instruction manual.



Only for EU countries
Due to the presence of hazardous components in the equipment, waste electrical and electronic equipment, accumulators and batteries may have a negative impact on the environment and human health.

Do not dispose of electrical and electronic appliances or batteries with household waste!

In accordance with the European Directive on waste electrical and electronic equipment and on accumulators and batteries and waste accumulators and batteries, as well as their adaptation to national law, waste electrical equipment, batteries and accumulators should be stored separately and delivered to a separate collection point for municipal waste, operating in accordance with the regulations on environmental protection. This is indicated by the symbol of the crossed-out wheeled bin placed on the equipment.



Caution: risk of fire.



Do not fill the water directly in the chamber. Do not immerse the appliance in water. Do not pour water on the appliance. Otherwise electric shock or malfunction may occur.

SAFETY WARNINGS

- The device is suitable for:**
 - Operation in vehicles.
 - Cooling and deep-freezing food.
 - Camping use only when the appliance powered by battery pack.
- This appliance uses FLAMMABLE REFRIGERANTS. Read and follow this instructions for handling. Ask our service center for servicing. When disposing the appliance, follow your local regulations relating to disposal of FLAMMABLE REFRIGERANTS.**
- WARNING: Keep ventilation openings in the appliance enclosure clear of obstruction.**
- WARNING: Do not use mechanical devices or other means to accelerate the defrosting process, other than those recommended by the manufacturer.**
- WARNING: Do not damage the refrigerant circuit.**
- WARNING: Do not use electrical appliances inside the food storage compartments of the appliance, unless they are of the type recommended by the manufacturer.**
- This appliance contains flammable insulation blowing gases inside. When disposing the appliance, follow your local regulations relating to disposal of flammable insulation blowing gases.**
- Do not store explosive substances such as aerosol cans with a flammable propellant in this appliance.**

9. **This appliance is intended to be used in household and similar applications such as**
 - staff kitchen areas in shops, offices and other working environments;
 - farm houses and by clients in hotels, motels and other residential type environments;
 - bed and breakfast type environments;
 - catering and similar non-retail applications.
10. **If the SUPPLY CORD is damaged, it must be replaced by a special cord or assembly available from the manufacturer or its service agent.**
11. **WARNING: Risk of child entrapment. Before you throw away your old refrigerator or freezer:**
 - * **Take off the doors.**
12. **The installation clearance around and above the unit shall be no less than 15 mm.**
13. **When positioning the appliance, ensure the power cord is not tapped or damaged.**
14. **Do not locate multiple portable socket-outlets or portable power supplies at the rear of the appliance.**
15. **Disposal of the appliance.**



This marking indicates that this product should not be disposed with other household wastes throughout the EU. To prevent possible harm to the environment or human health from uncontrolled waste disposal, recycle it responsibly to promote the sustainable reuse of material resource. The insulation blowing gas are flammable. When disposing of the appliance, do so only at an authorized waste disposal centre. Do not expose to flame.

IMPORTANT NOTICES

1. **Read the instruction manual carefully before use.**
2. **Check if the voltage range used is the same as that marked on the nameplate, whether the power cord plug is match the socket, and ensure that the socket is well grounded.**
3. **Even if the appliance is not in use, do not place the appliance upside down, or tilt it above 15°. Otherwise malfunction may occur.**
4. **When carrying the appliance, keep the appliance with the upper cover facing up. Do not carry the appliance with upside down. Otherwise malfunction may occur.**
5. **Do not immerse the appliance in water or other liquid to prevent electric shock. Do not expose to rain.**
6. **When cleaning or not in use, remove the battery and unplug the power plug.**
7. **Any accessories not recommended by the manufacturer may not be used.**
8. **Do not place the appliance in hot places such as in a car under the sun or near heating materials.** Cooling performance may be reduced, or a gas leak may cause a fire.
9. **Do not place the appliance near gas appliances.** Cooling performance may be reduced, or a gas leak may cause a fire.
10. **Do not start the power button frequently (at least 5 minutes each time) to avoid damage to the compressor.**
11. **Do not insert metal foil or other conductive materials into the appliance to prevent fire or short circuit.**
12. **Do not use chemical washing liquids and hard tools to clean the product.**
13. **Insert the plug completely into the "DC IN" inlet.** Failure to do so may deform the plug or cause a fire.
14. **Do not operate the appliance while driving.** Doing so may cause an accident.
15. **When the remaining automobile battery capacity gets small, use the appliance with the engine running. After using the appliance, unplug the cigarette lighter socket to prevent the loading on the automobile battery.**
16. **Do not use the AC adapter outdoors.** Otherwise electric shock may occur.
17. **Do not abuse the AC adapter and cigarette lighter adapter.**
18. **Clean the plug of the AC adapter and cigarette lighter adapter.** Dirt such as water or salt adhering to the plug may cause rust and result poor conductivity, deformation or fire.
19. **Do not touch the plug of the AC adapter and cigarette lighter adapter immediately after operation.** They may be extremely hot and could burn your skin.
20. **Do not disassemble the appliance.**
21. **Do not charge the car battery while using the appliance.** Unacceptable voltage may be applied to the product, resulting in failure or fire.
22. **Do not use flammable sprayer near the appliance.** Otherwise it may cause fire.
23. **During operation, do not touch the contents, especially those made of metal, inside the appliance with wet hands.** Doing so may cause frostbite.
24. **Do not handle the plug with wet or greasy hand.** Doing so may cause electric shock.
25. **Do not put such as medicines or academic materials in the appliance.** This appliance cannot storage the materials that require strict temperature control.
26. **Do not use this product as a stepstool or chair.** It may cause falls and injuries.
27. **Do not allow small children and pets to play with this appliance. Keep the appliance out of reach of children when storing.**

28. **Do not overfill food and drink in the appliance.** Cooling performance may be reduced, causing food and drink to rot.
29. **Be careful not to run out of battery power while keeping food and drink cool or warm. Do not store opened foods for a long time.** Food and drink may rot.
30. **Do not use a knife or a screwdriver to remove ice or frost from the appliance.** Doing so may damage the inside of the appliance and cause a malfunction, or the enclosed gas or oil may squirt.
31. **Do not use the DC output (DC) of the engine generator as the power supply.** Doing so may cause a failure.
32. **Do not put water etc. directly in the appliance.** Water may get inside the appliance and cause a malfunction. If water has accumulated in the chamber, wipe it off with a soft cloth.
33. **Be careful not to pinch your finger when closing and opening the upper cover.**
34. **Do not put things that are easily perishable in the chamber.** The food or drink may rot.
35. **When operating heating mode, do not touch the inside of the appliance with your hand for a long time.** Risk of low-temperature burns.
36. **When putting food or drink in the appliance, keep the inside of the chamber clean.** Risk of food poisoning etc.
37. **Do not use this appliance in the refrigerator vehicle or refrigerator chamber.** Dew condensation easily occurs in the refrigerator vehicle and refrigerator chamber, causing water droplets to fall on the appliance and result in malfunctions.
38. **Do not put creatures such as pets in the appliance.** This appliance cannot save creatures.
39. **Do not put a cold agent in a broken bag.** If the cold agent leak in the appliance, the metal part of the appliance may be corroded. If the cold agent leaks, wipe it off with a damp soft cloth and then wipe dry with a soft cloth.
40. **Attach the shoulder band securely so that it does not drop off due to the weight of the appliance.** Otherwise the appliance may fall and cause injury.
41. **When putting food and drink in the appliance, put a cold or hot thing in advance.** This appliance cannot cool or heat in a short time.
42. **When using the appliance in a car, be sure to install the appliance in a stable place such as the luggage space or the feet of the rear seats, and fix it. Do not place the appliance on the seat in an unstable state.** If the car suddenly starts or stops during driving, the appliance may fall over and move, causing injury.
43. **Hold the appliance firmly when carrying.** Otherwise the appliance may fall and cause a malfunction, or falling on your feet may cause injury.
44. **When using in dusty environment, clean the sponge filter more often.** Dusty environment causes sponge filter clogging easily and fire.

SAFETY WARNINGS for BATTERY-OPERATED APPLIANCE

Battery-operated appliance use and care

1. **Prevent unintentional starting. Ensure the switch is in the off-position before connecting to battery pack, picking up or carrying the appliance.** Carrying the appliance with your finger on the switch or energizing appliance that have the switch on invites accidents.
2. **Disconnect the battery pack from the appliance before making any adjustments, changing accessories, or storing appliance.** Such preventive safety measures reduce the risk of starting the appliance accidentally.
3. **Recharge only with the charger specified by the manufacturer.** A charger that is suitable for one type of battery pack may create a risk of fire when used with another battery pack.
4. **Use appliances only with specifically designated battery packs.** Use of any other battery packs may create a risk of injury and fire.
5. **When battery pack is not in use, keep it away from other metal objects, like paper clips, coins, keys, nails, screws or other small metal objects, that can make a connection from one terminal to another.** Shorting the battery terminals together may cause burns or a fire.
6. **Under abusive conditions, liquid may be ejected from the battery; avoid contact. If contact accidentally occurs, flush with water. If liquid contacts eyes, additionally seek medical help.** Liquid ejected from the battery may cause irritation or burns.
7. **Do not use a battery pack or appliance that is damaged or modified.** Damaged or modified batteries may exhibit unpredictable behaviour resulting in fire, explosion or risk of injury.
8. **Do not expose a battery pack or appliance to fire or excessive temperature.** Exposure to fire or temperature above 130 °C may cause explosion.
9. **Follow all charging instructions and do not charge the battery pack or appliance outside the temperature range specified in the instructions.** Charging improperly or at temperatures outside the specified range may damage the battery and increase the risk of fire.
10. **Have servicing performed by a qualified repair person using only identical replacement parts.** This will ensure that the safety of the product is maintained.
11. **Do not modify or attempt to repair the appliance or the battery pack except as indicated in the instructions for use and care.**

Important safety instructions for battery cartridge

1. **Before using battery cartridge, read all instructions and cautionary markings on (1) battery charger, (2) battery, and (3) product using battery.**
2. **Do not disassemble or tamper with the battery cartridge.** It may result in a fire, excessive heat, or explosion.
3. **If operating time has become excessively shorter, stop operating immediately.** It may result in a risk of overheating, possible burns and even an explosion.
4. **If electrolyte gets into your eyes, rinse them out with clear water and seek medical attention right away.** It may result in loss of your eyesight.
5. **Do not short the battery cartridge:**
 - (1) **Do not touch the terminals with any conductive material.**
 - (2) **Avoid storing battery cartridge in a container with other metal objects such as nails, coins, etc.**
 - (3) **Do not expose battery cartridge to water or rain.**

A battery short can cause a large current flow, overheating, possible burns and even a breakdown.
6. **Do not store and use the appliance and battery cartridge in locations where the temperature may reach or exceed 50 °C (122 °F).**
7. **Do not incinerate the battery cartridge even if it is severely damaged or is completely worn out.** The battery cartridge can explode in a fire.
8. **Do not nail, cut, crush, throw, drop the battery cartridge, or hit against a hard object to the battery cartridge.** Such conduct may result in a fire, excessive heat, or explosion.
9. **Do not use a damaged battery.**
10. **The contained lithium-ion batteries are subject to the Dangerous Goods Legislation requirements.**

For commercial transports e.g. by third parties, forwarding agents, special requirement on packaging and labeling must be observed. For preparation of the item being shipped, consulting an expert for hazardous material is required. Please also observe possibly more detailed national regulations.

Tape or mask off open contacts and pack up the battery in such a manner that it cannot move around in the packaging.
11. **When disposing the battery cartridge, remove it from the appliance and dispose of it in a safe place.** Follow your local regulations relating to disposal of battery.
12. **Use the batteries only with the products specified by Makita.** Installing the batteries to non-compliant products may result in a fire, excessive heat, explosion, or leak of electrolyte.
13. **If the appliance is not used for a long period of time, the battery must be removed from the appliance.**
14. **During and after use, the battery cartridge may take on heat which can cause burns or low temperature burns.** Pay attention to the handling of hot battery cartridges.
15. **Do not touch the terminal of the appliance immediately after use as it may get hot enough to cause burns.**
16. **Do not allow chips, dust, or soil stuck into the terminals, holes, and grooves of the battery cartridge.** It may result in poor performance or breakdown of the appliance or battery cartridge.
17. **Unless the appliance supports the use near high-voltage electrical power lines, do not use the battery cartridge near high-voltage electrical power lines.** It may result in a malfunction or breakdown of the appliance or battery cartridge.
18. **Keep the battery away from children.**

SAVE THESE INSTRUCTIONS.

⚠ CAUTION: Only use genuine Makita batteries. Use of non-genuine Makita batteries, or batteries that have been altered, may result in the battery bursting causing fires, personal injury and damage. It will also void the Makita warranty for the Makita appliance and charger.

Tips for maintaining maximum battery life

1. **Charge the battery cartridge before completely discharged.** Always stop appliance operation and charge the battery cartridge when you notice less appliance power.
2. **Never recharge a fully charged battery cartridge.** Overcharging shortens the battery service life.
3. **Charge the battery cartridge with room temperature at 10 °C - 40 °C (50 °F - 104 °F).** Let a hot battery cartridge cool down before charging it.
4. **When not using the battery cartridge, remove it from the appliance or the charger.**
5. **Charge the battery cartridge if you do not use it for a long period (more than six months).**

PARTS DESCRIPTION

► Fig.1

1	Control panel	2	Battery cover
3	LED light	4	Upper cover
5	Upper cover hook	6	Opener
7	Carrying handle	8	"DC IN" socket
9	Filter cover	10	USB power supply port
11	Power button	12	Cool / heat switch button
13	Temperature display	14	Battery indicator
15	Temperature reduction button	16	Temperature plus button
17	Lamp of "DC IN"	18	Unit of temperature
19	Lamp of heating mode	20	Lamp of cooling mode

OPERATION

⚠ CAUTION: Do not put things that are easily perishable in the chamber. The food or drink may rot.

NOTE: When operating the appliance in high humid environment, dew condensation may occur on the appliance. This is not malfunction of the appliance. Use a dry cloth to wipe the dew condensation off the appliance.

1. Connecting the power supply

A) Battery

⚠ CAUTION: Always switch off the appliance before installing or removing the battery cartridge.

⚠ CAUTION: Hold the appliance and the battery cartridge firmly when installing or removing battery cartridge. Failure to hold the appliance and the battery cartridge firmly may cause them to slip off your hands and result in damage to the appliance and battery cartridge and a personal injury.

⚠ CAUTION: Be careful not to pinch your finger when opening or closing the battery cover.

⚠ CAUTION: Be careful not to pinch your fingers between the battery cartridge and the terminals. It may cause slash injury.

To install the battery cartridge, open the battery cover. Align the tongue on the battery cartridge with the groove in the housing and slip it into place. Insert it all the way until it locks in place with a little click.

Then close the battery cover.

To remove the battery cartridge, slide it from the appliance while sliding the button on the front of the cartridge.

► Fig.2 1. Red indicator 2. Button 3. Battery cartridge

⚠ CAUTION: Always install the battery cartridge fully until the red indicator cannot be seen. If not, it may accidentally fall out of the appliance, causing injury to you or someone around you.

⚠ CAUTION: Do not install the battery cartridge forcibly. If the cartridge does not slide in easily, it is not being inserted correctly.

B) AC adapter

Optional accessory

When using the appliance with AC power, use the AC adapter supplied with the appliance. Insert the plug to "DC IN" inlet of the appliance and then insert the other end to an outlet.

When the appliance is operating with power from AC adapter, the lamp of "DC IN" lights up.

C) Cigarette lighter adapter

When using the appliance with the cigarette lighter socket, use the cigarette lighter adapter supplied with the appliance. Insert the plug to "DC IN" inlet of the appliance and then insert the other end to the cigarette lighter socket.

When the appliance is operating with power from cigarette lighter adapter, the lamp of "DC IN" lights up.

⚠ CAUTION: Insert the plug completely into the "DC IN" inlet. Failure to do so may deform the plug or cause a fire.

⚠ CAUTION: Always close the "DC IN" socket cover firmly when the power cord is not plugged. Otherwise foreign matter may enter the appliance and cause a malfunction.

NOTE: When the appliance shifts power supply, the compressor will stop for about 3 minutes to protect the compressor.

NOTE: After turning off the appliance, it takes about 3 minutes to restart the compressor because of the protection of the compressor.

NOTE: If the appliance stops by any means other than pressing the power button, the appliance turns on automatically when the power supply of the AC adapter or the cigarette lighter adapter is regained.

2. Turning on the appliance

Press the power button to turn on the appliance. Press the power button again to turn off the appliance.

3. Switching cooling / heating mode

Press the cool / heat switch button to switch the operating mode.

- When the appliance operates in cooling mode, the lamp of cooling mode lights up.
- When the appliance operates in heating mode, the lamp of heating mode lights up.

The temperature display flashes the control temperature.

4. Selecting the control temperature

Press the temperature plus button or the temperature reduction button to select the control temperature. Refer the chapter "SPECIFICATIONS" for the selectable control temperature.

The appliance starts cooling / heating 5 seconds after without any operation, then the control temperature stop flashing and the temperature display shows the current temperature.

The appliance stops cooling / heating when the current temperature reaches the control temperature.





Tips for efficient cooling

- Opening the upper cover for long periods can cause significant increase of the temperature in the chamber.
- Regularly clean surfaces that can come in contact with food and accessible drainage systems.
- Store raw meat and fish in suitable containers in the chamber, so that it is not in contact with or drip onto other food.
- If the chamber is left empty for long periods:
 - Switch off the appliance.
 - Defrost the chamber.
 - Clean and dry the chamber.
 - Leave the upper cover open to prevent mold developing within the chamber.

FUNCTION

Indicating the remaining battery capacity













The battery indicator shows the remaining battery capacity. The remaining battery capacity is shown as the following table.

Battery indicator status		Remaining capacity
Lighted	Off	
		50% to 100%
		20% to 50%
		0% to 20%
		Charge the battery.

(Only for battery cartridges with the indicator)

Press the check button on the battery cartridge to indicate the remaining battery capacity. The indicator lamps light up for a few seconds.

► Fig.3 1. Indicator lamps 2. Check button

Indicator lamps			Remaining capacity
Lighted	Off	Blinking	
			75% to 100%
			50% to 75%
			25% to 50%
			0% to 25%
			Charge the battery.
			The battery may have malfunctioned.
			

NOTE: Depending on the conditions of use and the ambient temperature, the indication may differ slightly from the actual capacity.

NOTE: The first (far left) indicator lamp will blink when the battery protection system works.

Appliance / battery protection system

The appliance is equipped with the protection system. This system automatically cuts off power to extend appliance and battery life. The appliance will automatically stop during operation if the appliance or battery is placed under one of the following conditions.

- **Battery over discharge protection**
When the battery capacity becomes low, the appliance stops automatically. The battery indicator prompts that the battery should be charged. Remove the batteries from the appliance and charge the batteries.
- **Overcurrent protection**
When the appliance / battery is operated in a manner that causes it to draw an abnormally high current, the appliance automatically stops. In this situation, stop the application that caused the appliance to become overloaded. Then turn the appliance on to restart.
- **Low-voltage protection**
When the car input voltage is lower than the rated voltage, this protection system turns off the appliance and the temperature display shows "F3" with beep sound.
- **Over-voltage protection**
When the input voltage is higher than the rated voltage, this protection system turns off the appliance and the temperature display shows "F4" with beep sound.
- **Short circuit protection**
The circuit has short circuit protection function in case of short circuit. In this situation, take the appliance to Makita Authorized or Factory Service Centers.
- **Tilt protection function**
The appliance is equipped with the tilt protection function. When operating the appliance in cooling mode, the appliance will automatically shuts down if the appliance is placed under one of the following angles.
When the appliance get equal to or greater than 30° from level angle as shown A, B, C, or D in the figure, the appliance shuts down and the temperature display shows "F1" for a while. It takes 3 minutes to restart after the appliance back in level position.
▶ Fig.4

Protections against other causes

Protection system is also designed for other causes that could damage the appliance and allows the appliance to stop automatically. Take all the following steps to clear the causes, when the appliance has been brought to a temporary halt or stop in operation.

1. Turn the appliance off, and then turn it on again to restart.
 2. Charge the battery(ies) or replace it/them with recharged battery(ies).
 3. Let the appliance and battery(ies) cool down.
- If no improvement can be found by restoring protection system, then contact your local Makita Service Center.

USB charging

There is the USB port in the battery compartment. The USB port continuously outputs 5 V voltage in operation state.

NOTICE: Connect only devices which are compatible with the USB power supply port. Otherwise it may cause malfunction to the appliance.

NOTICE: Do not connect the USB power supply port of this appliance to the USB terminal of your computer. It may cause malfunction.

NOTICE: Before connecting USB device to the appliance, always backup your data of USB device. Otherwise your data may be lost by any possibility.

NOTICE: When not using or after charging, remove the USB cable and close the cover.

NOTE: The appliance may not supply power to some USB devices.

Memory function

After setting the control temperature, if the user does not operate within 5 seconds, the current setting will be memorized. Next time, the appliance starts in the same setting.

Switching the unit of temperature

You can switch the unit of temperature °C (degree Celsius) or °F (degree Fahrenheit) by following procedure.

1. Turn on the appliance.
2. Press the cool / heat switch button until the unit (°C or °F) starts flashing.
3. Press the temperature plus button or the temperature reduction button to select unit.
4. Press the cool / heat switch button, or leave the appliance 5 seconds without any operation. The unit selection is completed.

Shoulder belt

⚠ CAUTION: Make sure the shoulder belt securely attached properly. Otherwise falling accident may occur.

⚠ CAUTION: When carrying the appliance, keep holding the appliance even if when using the shoulder belt. Carrying the appliance using only the shoulder belt makes it unstable. The shoulder belt may come off or the appliance hit other objects and cause injury.

1. Put the belt through the carrying handle.
2. Buckle the belt.

▶ Fig.5

Error code

For the specific errors, the temperature display shows following code.

Error code	Matter
F1	Tilt protection is active. Refer the section for the tilt protection function.
F2	Running out of battery.
F3	Input voltage is low. Refer the paragraph for the low-voltage protection.
F4	Input voltage is high. Refer the paragraph for the over-voltage protection.
Error codes other than the above	Turn off and restart the appliance. If the error still does not improve, take the appliance to Makita Authorized or Factory Service Centers.

MAINTENANCE

⚠ CAUTION: Always be sure that the appliance is switched off, unplugged, and the battery cartridge is removed before attempting to perform inspection or maintenance.

⚠ CAUTION: Do not spray or pour water on the appliance when cleaning. Do not wash with a hose; avoid getting water inside of the appliance.

NOTICE: Never use gasoline, benzine, thinner, alcohol or the like. Discoloration, deformation or cracks may result.

To maintain product SAFETY and RELIABILITY, repairs, any other maintenance or adjustment should be performed by Makita Authorized or Factory Service Centers, always using Makita replacement parts.

Cleaning

- Clean the oil stain in the chamber regularly.
- Clean around the interior of the chamber to prevent odor.
- Clean the dust on the sponge filter regularly to improve the refrigeration efficiency.
- The sealing strip of the upper cover is easy to get dirty, clean it in time.

Defrosting

To defrost, turn off the power and wait until the frost has melted. Then wipe off the water.

Cleaning the sponge filter

⚠ CAUTION: After cleaning the sponge filter, be sure to install it on the appliance. Operating the appliance without the sponge filter may cause malfunction.

1. Slide the filter cover in the direction of the arrow shown in the figure, and then take the filter cover off.
2. Take off the sponge filter, clean the sponge filter.

▶ Fig.6

3. Install the sponge filter and the filter cover back.

▶ Fig.7

OPTIONAL ACCESSORIES

⚠ CAUTION: These accessories or attachments are recommended for use with your Makita tool specified in this manual. The use of any other accessories or attachments might present a risk of injury to persons. Only use accessory or attachment for its stated purpose.

If you need any assistance for more details regarding these accessories, ask your local Makita Service Center.

- AC adapter
- Makita genuine battery and charger

NOTE: Some items in the list may be included in the tool package as standard accessories. They may differ from country to country.

ADVERTENCIA

Este aparato puede ser utilizado por niños 8 años en adelante y por personas con capacidades físicas, sensoriales o mentales disminuidas o con falta de experiencia y conocimiento siempre y cuando hayan sido instruidos o supervisados respecto a la utilización segura del aparato y a los riesgos involucrados. Los niños no deberán jugar con el aparato. La limpieza y el mantenimiento de usuario no deberán ser realizados por niños sin supervisión.

ESPECIFICACIONES

Modelo:		CW003G
Capacidad		7 L
Entrada	Cartucho de batería	C.C. 18 V / C.C. 36 V
	Adaptador AC (Accesorio opcional)	Vea la indicación del adaptador AC. (El voltaje de entrada varía dependiendo del país.)
	Adaptador de encendedor de cigarros	C.C. 12 V / C.C. 24 V
Tipo de protección contra descargas eléctricas		III
Tipo de clima		SN / N / ST / T
Material de insulación / Material espumoso		Espuma de poliuretano / Ciclopentano (C ₅ H ₁₀)
Refrigerante		R-1234yf (24 g)
Potencia de operación		Potencia de enfriamiento 65 W, potencia de calentamiento 31 W
Medidas (largo × ancho × altura)	Dimensiones externas	456 mm × 245 mm × 308 mm (sin incluir la manija de transporte)
	Dentro del compartimiento	210 mm × 150 mm × 230 mm
Peso neto		9,4 kg (con BL4080F) / 7,5 kg (sin la batería)
Grado de protección		IPX4 (funciona únicamente con cartuchos de batería)
Control de temperatura seleccionable	Modo de enfriamiento	-18 °C, -15 °C, -10 °C, -5 °C, 0 °C, 5 °C, 10 °C (0 °F, 5 °F, 15 °F, 25 °F, 30 °F, 40 °F, 50 °F)
	Modo de calentamiento	30 °C, 35 °C, 40 °C, 45 °C, 50 °C, 55 °C, 60 °C (85 °F, 95 °F, 105 °F, 115 °F, 120 °F, 130 °F, 140 °F)
Fuente de alimentación de puerto USB		Tipo A / Voltaje de salida C.C. 5 V / Corriente de salida C.C. 2,4 A

- Debido a nuestro programa continuo de investigación y desarrollo, las especificaciones en este documento están sujetas a cambios sin previo aviso.
- Las especificaciones pueden diferir de un país a otro.

Cargador y cartucho de batería correspondientes

Modelo D.C. 18 V	Cartucho de batería	BL1815N / BL1820B / BL1830B / BL1840B / BL1850B / BL1860B
	Cargador	DC18RC / DC18RD / DC18RE / DC18SD / DC18SE / DC18SF / DC18SH / DC18WC
Modelo D.C. 36 V	Cartucho de batería	BL4020 / BL4025 / BL4040 / BL4050F / BL4080F
	Cargador	DC40RA / DC40RB / DC40RC

- Algunos de los cartuchos de batería y cargadores mencionados a continuación pueden no estar disponibles dependiendo de su región de residencia.

⚠ ADVERTENCIA: Utilice únicamente los cartuchos y cargadores de batería mencionados arriba. El uso de cualquier otro cartucho de batería o cargadores puede causar lesiones y/o incendio.

Tiempo de funcionamiento

NOTA: Los tiempos de operación son aproximados y podrían variar dependiendo del tipo de batería, el estatus de la carga y las condiciones de uso.

Tensión	Cartucho de batería	Tiempo de operación de cada control de temperatura (horas)								
		Temperatura ambiente de 30 °C (85 °F)					Temperatura ambiente de 0 °C (30 °F)			
		-18 °C (0 °F)	-10 °C (15 °F)	0 °C (30 °F)	5 °C (40 °F)	10 °C (50 °F)	30 °C (85 °F)	40 °C (105 °F)	50 °C (120 °F)	60 °C (140 °F)
18 V	BL1815N	0,5	1,0	1,5	2,0	2,5	1,5	1,5	1,0	1,0
	BL1820B	1,0	1,5	2,0	2,5	3,0	2,5	2,0	1,5	1,5
	BL1830B	1,5	2,0	2,5	3,5	4,5	3,5	2,5	2,5	2,0
	BL1840B	2,5	3,5	4,0	5,5	6,5	5,0	3,5	3,5	3,0
	BL1850B	3,0	4,5	5,0	7,0	8,5	6,5	4,5	4,5	4,0
	BL1860B	3,5	5,0	6,0	8,5	10,0	7,5	6,0	5,0	4,5
36 V	BL4020	2,5	3,0	5,5	6,5	7,5	5,0	4,0	3,0	2,5
	BL4025	3,5	4,0	7,0	8,5	10,0	6,5	5,0	3,5	3,5
	BL4040	5,5	7,0	11,5	13,5	16,0	10,5	8,0	6,0	5,5
	BL4050F	7,0	8,5	14,0	16,5	20,0	13,5	10,0	7,5	7,0
	BL4080F	11,5	14,0	23,0	27,0	32,0	21,5	16,5	12,0	11,5

Símbolos

A continuación se muestran los símbolos utilizados en el equipo. Asegúrese de entender su significado antes de su uso.



Lea el manual de instrucciones.



Solo para países de la UE
Debido a la presencia de componentes tóxicos en el equipo, el desecho de equipo eléctrico y electrónico, de acumuladores y baterías podría tener un impacto negativo en el medio ambiente y en la salud humana.

¡No deseché los aparatos eléctricos y electrónicos o baterías con la basura doméstica!
De acuerdo con la Directiva Europea los residuos eléctricos y equipo electrónico y sobre los acumuladores y baterías y acumuladores de residuos y baterías, así como la adaptación a la ley nacional, los residuos de equipos eléctricos, baterías y acumuladores deben almacenarse por separado y ser entregados en un punto de recogida independiente, para residuos municipales, operando de acuerdo con la regulaciones de protección ambiental. Esto es indicado por el símbolo de tachado del contenedor con ruedas colocado en el equipo.



Precaución: riesgo de incendio.



No vacíe agua directamente dentro del compartimiento. No sumerja el equipo dentro de agua. No vierta agua sobre el equipo. De otro modo podría ocasionar un choque eléctrico o un fallo.

ADVERTENCIAS DE SEGURIDAD

- El equipo es adecuado para:**
 - Operación en vehículos.
 - Refrigeración y congelación de comida.
 - Uso en campamentos únicamente cuando el equipo esté energizado con cartuchos de baterías.
- Este equipo utiliza REFRIGERANTES INFLAMABLES. Lea y siga las indicaciones siguientes para su uso. Pregunte a nuestro centro de servicio sobre su mantenimiento. Cuando deseché el equipo, siga las regulaciones locales respecto al manejo de REFRIGERANTES INFLAMABLES.**
- ADVERTENCIA: Mantenga las aperturas de ventilación del equipo libres de cualquier obstrucción.**
- ADVERTENCIA: No use equipos mecánicos o cualquier otro medio para acelerar el proceso de descongelamiento aparte de los recomendados por el fabricante.**
- ADVERTENCIA: No dañe el circuito de refrigeración.**
- ADVERTENCIA: No utilice dispositivos eléctricos dentro de los compartimientos de comida del equipo, a menos que sean de los recomendados por el fabricante.**
- Este equipo contiene gases de aislamiento inflamables en su interior. Cuando deseché el equipo, siga las regulaciones locales relativas al desecho de gases inflamables o explosivos.**
- No almacene en el equipo sustancias explosivas como latas de aerosol con propulsores inflamables.**

9. **Este dispositivo está diseñado para uso doméstico y aplicaciones similares tales como:**
 - Áreas de cocina para empleados en tiendas, oficinas y otros ambientes laborales.
 - Casas de campo y por clientes de hoteles, moteles y otro tipo de ambientes residenciales.
 - Ambientes tipo bed & breakfast.
 - Servicio de banquetes y aplicaciones no detallistas similares.
10. **Si el CABLE DE ENERGÍA se daña, deberá ser reemplazado por otro cable especial o conjunto disponible por parte del fabricante o de su agente de servicio.**
11. **ADVERTENCIA: Riesgo de atrapamiento de menores. Antes de desechar su viejo refrigerador o congelador:**
 - * Retire las puertas.
12. **El espacio de instalación alrededor y sobre el equipo no debe de ser inferior a 15 mm.**
13. **Cuando acomode el equipo, asegúrese que el cable de energía no esté golpeado o dañado.**
14. **No coloque multicontactos o fuentes de alimentación portátiles en la parte trasera del equipo.**
15. **Desecho del equipo.**



Esta marca indica que el producto no debe ser desechado con otros desperdicios caseros dentro de la UE. A fin de prevenir cualquier daño al medio ambiente o a la salud humana por un manejo descontrolado del desecho, recíclolo con responsabilidad y promueva la reutilización sostenible de los materiales primarios. Los gases de insulación son inflamables. Cuando deseche el equipo, hágalo únicamente en centros de manejo de desperdicios autorizados. No lo exponga a fuego.

ADVERTENCIAS IMPORTANTES

1. **Lea cuidadosamente el manual de instrucciones antes de su uso.**
2. **Revise que el rango de voltaje usado sea igual que el que señala la placa, si el cable de energía es compatible con el enchufe y asegúrese de que el enchufe esté bien asegurado.**
3. **Incluso si el equipo no está en uso, no lo coloque boca arriba o con un grado de inclinación superior a los 15°. De otro modo podría ocurrir algún desperfecto.**
4. **Cuando transporte el equipo, manténgalo con la tapa superior hacia arriba. No transporte el equipo boca arriba. De otro modo podría ocurrir algún desperfecto.**
5. **No sumerja el equipo en agua o en algún otro líquido a fin de prevenir descargas eléctricas. No lo exponga a la lluvia.**
6. **Cuando lo limpie o no esté en uso, retire la batería y desconecte el cable de alimentación.**
7. **No utilice ningún accesorio que no esté recomendado por el fabricante.**
8. **No coloque el equipo en lugares calientes tales como dentro de un auto bajo el sol o cerca de materiales calientes.** La capacidad de refrigeración podría reducirse o el gas fugarse y provocar un incendio.
9. **No coloque el equipo cerca de dispositivos que usen gas.** La capacidad de refrigeración podría reducirse o el gas fugarse y provocar un incendio.
10. **No oprima el botón de encendido continuamente (al menos una vez cada 5 minutos) para evitar que se dañe el compresor.**
11. **No meta láminas metálicas o cualquier otro material conductivo dentro del equipo a fin de prevenir incendios o cortos circuitos.**
12. **No use líquidos de limpieza químicos o herramientas duras para limpiar el producto.**
13. **Inserte completamente el enchufe en la entrada "DC IN".** Hacerlo de manera incorrecta podría deformar el enchufe o causar un incendio.
14. **No opere el equipo mientras conduzca.** Hacerlo podría ocasionar un accidente.
15. **Cuando la capacidad restante de la batería de automóvil se reduzca, use el equipo con el motor encendido. Tras usar el equipo, desconecte el socket de encendedor de cigarros para prevenir que siga tomando carga de la batería del automóvil.**
16. **No utilice el adaptador de AC al aire libre.** De otro modo podría ocasionar una descarga eléctrica.
17. **No abuse del uso del adaptador de AC ni del adaptador de encendedor de cigarros.**
18. **Limpie en enchufe del adaptador de AC y del adaptador de encendedor de cigarros.** Suciedad tal como agua o sal adherida al enchufe podría provocar que se oxide y causar una mala conductividad, deformaciones o un incendio.
19. **No toque el enchufe del adaptador de AC ni el adaptador de encendedor de cigarros inmediatamente después de su uso.** Podría estar extremadamente caliente y provocar quemaduras en su piel.
20. **No desarme el equipo.**
21. **No cargue la batería del auto cuando esté usando el equipo.** Que el equipo reciba un voltaje inadecuado podría provocar alguna falla o incendio.
22. **No utilice rociadores inflamables cerca del equipo.** De otro modo podría provocar un incendio.
23. **Durante su operación, no toque con las manos mojadas los contenidos dentro del equipo, especialmente los metálicos.** Hacerlo podría causar congelamiento.
24. **No manipule el enchufe con la mano mojada o grasosa.** Hacerlo podría ocasionar una descarga eléctrica.
25. **No coloque materiales médicos o académicos dentro del equipo.** Este equipo no es para almacenar materiales que requieran un estricto control de temperatura.
26. **No utilice este producto como escalón o silla.** Podría ocasionar caídas y lesiones.

27. **No permita que niños pequeños y mascotas jueguen con el equipo. Mantenga el equipo fuera del alcance de los niños durante su almacenamiento.**
28. **No sobrecargue el equipo con alimentos y bebidas.** La capacidad de enfriamiento podría verse reducida y provocar que los alimentos y bebidas se descompongan.
29. **Se cuidadoso de no quedarse sin batería mientras esté enfriando o calentando alimentos y bebidas. No almacene alimentos abiertos por largo tiempo.** Los alimentos y bebidas podrían descomponerse.
30. **No utilice un cuchillo o un desarmador para retirar la escarcha o el hielo del equipo.** Hacerlo podría dañar el interior del equipo y provocar un desperfecto; o podría hacer que el gas y el aceite contenidos se fuguen.
31. **No utilice la salida DC (DC) del generador del motor como fuente de alimentación.** Hacerlo podría causar un fallo.
32. **No coloque agua de manera directa en el equipo.** El agua podría filtrarse dentro del equipo y causar un mal funcionamiento. Si el agua se hubiese acumulado dentro del compartimiento, use una tela suave para limpiarla.
33. **Tenga cuidado de no machucar sus dedos al cerrar o abrir la tapa superior.**
34. **No coloque cosas fácilmente perecederas dentro del compartimiento.** Los alimentos y bebidas podrían descomponerse.
35. **Cuando opere en modo calentar, no toque el interior del compartimiento por largo tiempo.** Existe el riesgo de quemaduras a temperaturas no altas.
36. **Cuando coloque alimentos o bebidas dentro del equipo, mantenga el compartimiento limpio.** Existe el riesgo de intoxicación por comida, etc.
37. **No utilice el equipo en el vehículo refrigerante o en el compartimiento del refrigerador.** La condensación de rocío podría ocurrir en el vehículo refrigerante y en el compartimiento del refrigerador, causando que gotas de agua cayeran en el equipo y resultando en un mal funcionamiento.
38. **No coloque animales tales como mascotas dentro del equipo.** Este equipo no puede salvar animales.
39. **No coloque agentes congelantes en una bolsa rota.** Si el agente congelante se fugase en el equipo, las partes metálicas del equipo podrían corroerse. Si el agente congelante se fugase, límpielo con tela húmeda suave y séquelo con tela seca suave.
40. **Sujete con seguridad la banda del hombro de tal modo que no caiga debido al peso del equipo.** De otro modo podría caer y causarle lesiones.
41. **Cuando deposite alimentos y bebidas en el compartimiento, coloque algo frío o caliente con anticipación.** Este equipo no puede enfriar o calentar en cortos tiempos.
42. **Cuando use el equipo en un vehículo, asegúrese de colocar el equipo en un lugar estable como la cajuela o a los pies del asiento trasero, fijándolo. No coloque el equipo sobre los asientos en un estado de inestabilidad.** Si el automóvil arranca o se detiene bruscamente durante la conducción, el equipo podría caer o moverse y causarle lesiones.
43. **Sujete el equipo firmemente cuando lo transporte.** De otro modo el equipo podría caer y descomponerse, o caer en sus pies y causarle alguna lesión.
44. **Cuando lo use en ambientes polvorientos, limpie el filtro de esponja más seguido.** Los ambientes polvorientos causan que el filtro de esponja se obstruya o se incendie.

ADVERTENCIAS DE SEGURIDAD para EQUIPOS OPERADOS CON BATERÍAS

Uso y cuidado de equipos operados con baterías

1. **Evite el encendido involuntario. Asegúrese de que el interruptor esté en posición de apagado antes de conectar el paquete de baterías, recoger o transportar el aparato.** Transportar el aparato con el dedo en el interruptor, o alimentar el aparato con el interruptor encendido puede causar accidentes.
2. **Desconecte la batería del aparato antes de realizar cualquier ajuste, cambiar accesorios o almacenarlo.** Estas medidas de seguridad preventivas reducen el riesgo de encender el aparato accidentalmente.
3. **Recárguelo solo con el cargador especificado por el fabricante.** Un cargador que es adecuado para determinado tipo de batería puede crear un riesgo de incendio cuando se utiliza con otra batería.
4. **Utilice aparatos solo con baterías indicadas específicamente.** El uso de cualquier otro paquete de baterías puede conllevar riesgo de lesiones e incendio.
5. **Cuando la batería no esté en uso, manténgala alejada de otros objetos metálicos, como clips de papel, monedas, llaves, clavos, tornillos u otros objetos metálicos pequeños, que puedan crear una conexión de un terminal a otro.** El cortocircuito de los terminales de la batería puede causar quemaduras o un incendio.
6. **En condiciones de mal uso, de la batería puede salir líquido; evite el contacto. Si se produce un contacto accidental, enjuáguese con agua. Si el líquido entra en contacto con los ojos, busque además ayuda médica.** El líquido que sale de la batería puede causar irritación o quemaduras.
7. **No utilice una batería o un aparato que esté dañado o modificado.** Las baterías dañadas o modificadas pueden tener un comportamiento impredecible que puede causar incendio, explosión o riesgo de lesiones.
8. **No exponga una batería o un aparato al fuego o a una temperatura excesiva.** La exposición al fuego o a una temperatura por encima de 130 °C puede causar una explosión.

9. **Siga todas las instrucciones de carga y no cargue la batería o el equipo fuera del rango de temperatura especificado en el instructivo.** La carga incorrecta o a temperaturas fuera del rango especificado puede dañar la batería y aumentar el riesgo de incendio.
10. **El mantenimiento debe ser realizado por un técnico calificado utilizando solo piezas de repuesto idénticas.** Esto garantizará que se respete la seguridad del producto.
11. **No modifique ni intente reparar el aparato o la batería, excepto como se indica en las instrucciones de uso y de cuidados.**

Instrucciones de seguridad importantes para el cartucho de batería

1. **Antes de usar el cartucho de batería, lea todas las instrucciones y marcas de precaución en (1) el cargador de la batería, (2) la batería y (3) el producto que usa la batería.**
2. **No desarme o altere con el cartucho de la batería.** Podría dar como resultado un incendio, calor excesivo o una explosión.
3. **Si el tiempo de funcionamiento se ha vuelto excesivamente más corto, deje de operar el aparato de inmediato.** Puede haber un riesgo de sobrecalentamiento, posibles quemaduras e incluso una explosión.
4. **Si el electrolito le entra en los ojos, enjuáguelos con agua limpia y busque atención médica de inmediato.** Podría producirse pérdida de la visión.
5. **No provoque cortocircuitos en el cartucho de la batería:**
 - (1) **No toque los terminales con ningún material conductor.**
 - (2) **Evite almacenar el cartucho de la batería en un recipiente con otros objetos metálicos como clavos, monedas, etcétera.**
 - (3) **No exponga el cartucho de la batería al agua o a la lluvia.**

Un cortocircuito en la batería puede causar un gran flujo de corriente, sobrecalentamiento, posibles quemaduras e incluso una avería.

6. **No almacene o use el equipo ni el cartucho de batería en lugares donde la temperatura exceda los 50 °C (122 °F).**
7. **No incinere el cartucho de la batería aunque esté gravemente dañado o esté completamente desgastado.** El cartucho de la batería puede explotar en caso de incendio.
8. **No clave, corte, apriete, arroje, deje caer el cartucho de la batería o golpee contra un objeto duro.** Podría dar como resultado un incendio, calor excesivo o una explosión.
9. **No utilice una batería dañada.**
10. **Las baterías de iones de litio contenidas están sujetas a los requisitos de la legislación sobre mercancías peligrosas.**

En los transportes comerciales, por ejemplo, por terceros, deben observarse requisitos especiales en el embalaje y el etiquetado.

- Para la preparación del artículo que se transporta, se requiere consultar a un experto en materiales peligrosos. Por favor, observe también las regulaciones nacionales que, posiblemente, sean más detalladas. Tape o enmascare los contactos abiertos y empaque la batería de tal manera que no pueda moverse en el embalaje.
11. **Cuando deseche el cartucho de la batería, remuévalo del equipo y deséchelo en un lugar seguro. Siga las normas locales relativas al desecho de la batería.**
 12. **Utilice las baterías únicamente con los productos especificados por Makita.** La instalación de las baterías en productos que incumplen las normas puede provocar incendios, calor excesivo, una explosión o una fuga de electrolitos.
 13. **Si el equipo no está en uso por largos períodos de tiempo, la batería deberá ser removida del equipo.**
 14. **Durante y después del uso, el cartucho de la batería podría calentarse y causar quemaduras o quemaduras de bajas temperaturas.** Preste atención a la manipulación de cartuchos de baterías calientes.
 15. **No toque la terminal del equipo inmediatamente después de su uso, ya que podría estar lo suficientemente caliente como para causarle quemaduras.**
 16. **No permita astillas, polvo o tierra atascada en los terminales, los orificios y las ranuras del cartucho de la batería.** Esto podría generar un mal rendimiento o una descompostura en el equipo o en el cartucho de la batería.
 17. **A menos que el equipo soporte el uso cercano de líneas de alimentación eléctricas de alto voltaje, no use el cartucho de baterías cerca de líneas de alimentación eléctricas de alto voltaje.** Esto podría resultar en un mal funcionamiento o descompostura del equipo o el cartucho de la batería.
 18. **Mantenga la batería fuera del alcance de los niños.**

GUARDE ESTAS INSTRUCCIONES.

⚠️ PRECAUCIÓN: Use únicamente las baterías originales Makita. El uso de baterías Makita no originales, o de baterías que hayan sido alteradas, puede causar la explosión de la batería, incendios, lesiones personales y daños. También anulará la garantía Makita respecto al equipo y cargador Makita.

Consejos para conservar la máxima duración de la batería

1. **Cargue el cartucho de la batería antes de que se descargue por completo.** Detenga siempre el funcionamiento del aparato y cargue el cartucho de la batería cuando observe menos energía en el aparato.
2. **Nunca recargue un cartucho de batería completamente cargado.** La sobrecarga acorta la vida útil de la batería.
3. **Cargue el cartucho de la batería a temperatura ambiente a 10 °C - 40 °C (50 °F - 104 °F).** Si el cartucho de batería está caliente permita que se enfríe antes de cargarlo.

4. Cuando no use el cartucho de la batería, remuévalo del equipo o del cargador.
5. Cargue el cartucho de batería si no lo utiliza durante un período prolongado (más de seis meses).

DESCRIPCIÓN DE LAS PIEZAS

► Fig.1

1	Panel de control	2	Tapa de la batería
3	Luz LED	4	Tapa superior
5	Gancho de la tapa superior	6	Abridor
7	Manija de transporte	8	Socket "DC IN"
9	Tapa del filtro	10	Fuente de alimentación de puerto USB
11	Botón de encendido	12	Botón de enfriamiento / calentamiento
13	Pantalla de temperatura	14	Indicador de la batería
15	Botón de reducción de temperatura	16	Botón de aumento de temperatura
17	Luz "DC IN"	18	Unidad de temperatura
19	Luz de modo de calentamiento	20	Luz de modo de enfriamiento

OPERACIÓN

⚠ PRECAUCIÓN: No coloque cosas fácilmente perecederas dentro del compartimiento. Los alimentos y bebidas podrían descomponerse.

NOTA: Cuando opere el equipo en ambientes de humedad alta, es posible que ocurran fenómenos de condensación sobre el equipo. Esta no es una avería del dispositivo. Use telas secar para limpiar el agua condensada sobre equipo.

1. Para conectar la fuente de alimentación

A) Batería

⚠ PRECAUCIÓN: Siempre apague el equipo antes de instalar o remover el cartucho de la batería.

⚠ PRECAUCIÓN: Sujete firmemente el aparato y el cartucho de batería al instalar o extraer el cartucho de batería. Si no se sujeta el aparato y el cartucho de la batería firmemente, es posible que se les escape de las manos y se dañen el aparato y el cartucho de la batería y se produzca una lesión personal.

⚠ PRECAUCIÓN: Tengo cuidado de no machucar sus dedos al abrir o cerrar la tapa de la batería.

⚠ PRECAUCIÓN: Sea cuidadoso de no machucar sus dedos entre el cartucho de la batería y las terminales. Esto podría ocasionar lesiones cortantes.

Para instalar el cartucho de la batería, abra la tapa superior de la batería.

Alinee el pestillo del cartucho de batería con la ranura de la carcasa y deslícela en su lugar. Insértela hasta que quede fija en su lugar y escuche un breve clic.

A continuación, cierre la tapa de la batería.

Para extraer el cartucho de batería, deslícelo del aparato mientras desliza el botón en la parte frontal del cartucho.

► Fig.2 1. Indicador rojo 2. Botón 3. Cartucho de batería

⚠ PRECAUCIÓN: instale siempre el cartucho de batería completamente hasta que no se pueda ver el indicador rojo. Si no es así, puede caerse accidentalmente del aparato, lo que le causará lesiones a usted o a alguien cercano.

⚠ PRECAUCIÓN: No instale el cartucho de batería por la fuerza. Si el cartucho no se desliza fácilmente, no se está insertando correctamente.

B) Adaptador AC

Accesorios opcionales

Cuando use el equipo con energía AC, use el adaptador AC que viene con el equipo. Inserte el enchufe a la entrada "DC IN" del equipo y después inserte el otro extremo a una toma de corriente.

Cuando el equipo esté siendo operado con energía del adaptador AC, la luz "DC IN" se iluminará.

C) Adaptador de encendedor de cigarrillos

Cuando use el equipo con el socket de encendedor de cigarrillos, hágalo usando el adaptador de encendedor de cigarrillos que viene con el equipo. Inserte el enchufe a la entrada "DC IN" del equipo y el otro extremo al socket de encendedor de cigarrillos.

Cuando el equipo esté siendo utilizado con energía del adaptador de encendedor de cigarrillos, la luz "DC IN" se iluminará.

⚠ PRECAUCIÓN: Inserte completamente el enchufe en la entrada "DC IN". Hacerlo de manera incorrecta podría deformar el enchufe o causar un incendio.

⚠ PRECAUCIÓN: Siempre cierre la tapa del socket "DC IN" cuando el cable de electricidad no esté conectado. En otro caso objetos externos podrían entrar al equipo y provocar un mal funcionamiento.

NOTA: Cuando el equipo cambie de fuente de alimentación, el compresor se detendrá por alrededor de 3 minutos a fin de proteger el compresor.

NOTA: Después de apagar el equipo, toma alrededor de 3 minutos que se reinicie el compresor como medida de protección del mismo compresor.

NOTA: Si el equipo se detuviera por cualquier motivo aparte de oprimir el botón de encendido, el equipo se encenderá automáticamente cuando la fuente de alimentación del adaptador AC o del adaptador de encendedor de cigarrillos se reestablezca.

2. Para encender el equipo

Oprima el botón de encendido para encender el equipo. Oprima nuevamente el botón de encendido para apagar el equipo.

3. Para cambiar a modo enfriamiento / modo calentamiento

Oprima el botón enfriamiento / calentamiento para cambiar el modo de operación.

- Cuando el equipo opere en modo de enfriamiento, la luz de modo enfriamiento se iluminará.
- Cuando el equipo opera en modo de calentamiento, la luz de modo de calentamiento se iluminará.

La pantalla de temperatura parpadea el control de temperatura.

4. Para seleccionar el control de temperatura

Oprima el botón de aumento o reducción de temperatura para seleccionar el control de temperatura. Revise el capítulo "ESPECIFICACIONES" para el control de temperatura seleccionable.

El equipo comienza a enfriar / calentar 5 segundos tras ninguna operación. Enseguida el control de temperatura deja de parpadear y la pantalla de temperatura muestra la temperatura actual.

El equipo deja de enfriar / calentar cuando la temperatura actual alcanza el control de temperatura.







Tips para una refrigeración eficiente

- Abrir la tapa superior por largos periodos de tiempo puede causar un incremento significativo de la temperatura en el compartimiento.
- Limpie regularmente las superficies que entren en contacto con alimentos, así como los sistemas de drenaje accesibles.
- Almacene carne y pescado crudos en recipientes adecuados dentro del compartimiento, a fin de evitar que entren en contacto otros alimentos.
- Si el compartimiento permanece vacío por largos periodos de tiempo:
 - Desconecte el equipo.
 - Descongele el compartimiento.
 - Limpie y seque el compartimiento.
 - Deje la tapa superior abierta a fin de prevenir el desarrollo de moho dentro del compartimiento.

FUNCIÓN

Indicación de la capacidad restante de la batería









El indicador de la batería muestra la capacidad restante de la batería. La capacidad restante de la batería se muestra tal como aparece en la siguiente tabla.

Estatus del indicador de la batería.		Capacidad restante
 Iluminado	 Apagado	
		50 % a 100 %
		20 % a 50 %
		0 % a 20 %
 (Parpadeando)		Cargue la batería.

(Solo para cartuchos de batería con el indicador)

Presione el botón de verificación del cartucho de batería para indicar la capacidad restante de la batería. Las luces indicadoras se encienden durante unos segundos.

► Fig.3 1. Lámparas indicadoras 2. Botón de verificación

Lámparas indicadoras			Capacidad restante
 Iluminado	 Apagado	 Parpadeando	
			75 % a 100 %
			50 % a 75 %
			25 % a 50 %
			0 % a 25 %
			Cargue la batería.
			Es posible que la batería no haya funcionado correctamente.

NOTA: Dependiendo de las condiciones de uso y la temperatura ambiente, la indicación puede diferir levemente de la capacidad real.

NOTA: La primera lámpara indicadora (en el extremo izquierdo) parpadeará cuando funcione el sistema de protección de la batería.

Equipo / sistema de protección de la batería

El producto está equipado con un sistema de protección. Este sistema desconecta automáticamente la fuente de energía para extender la vida del equipo y de la batería. El equipo va a detenerse automáticamente durante su operación si el equipo o la batería son puestos bajo las siguientes condiciones:

- **Protección contra descarga excesiva de la batería**
Cuando la capacidad de la batería baja, el equipo se detiene en automático. El indicador de la batería avisa que la batería debe ser recargada. Retire las baterías del equipo y cárguelas.
- **Protección contra sobrecarga eléctrica**
Cuando el equipo / batería sea operado de modo que reciba una carga excesivamente alta, el equipo se detendrá en automático. En esta situación, detenga la aplicación que esté provocando la sobrecarga eléctrica en el equipo. Enseguida encienda el equipo para reiniciarlo.
- **Protección contra voltajes bajos**
Cuando la entrada de voltaje del vehículo sea menor al del voltaje nominal, el sistema de protección apagará el equipo y la pantalla de temperatura mostrará "F3", seguida de un sonido bip.
- **Protección contra voltaje excesivo**
Cuando el voltaje de entrada sea superior que el voltaje nominal, el sistema de protección apagará el equipo y en la pantalla de temperatura aparecerá "F4" seguido de un sonido bip.
- **Protección contra cortocircuitos**
El circuito cuenta con una función de protección contra cortocircuitos en caso de que estos sucedan. En esta situación, lleve el equipo a una Centro Autorizado Makita o Centro de Servicio del Fabricante.
- **Sistema de protección contra inclinaciones inadecuadas**
El equipo cuenta con un sistema de protección contra inclinaciones inadecuadas. Cuando opere el equipo en modo enfriar, el equipo se apagará en automático en caso de que el equipo sea colocado bajo alguno de los siguientes ángulos de inclinación:
Cuando el equipo este posicionado en un ángulo igual o mayor que 30° sobre el nivel del suelo como se muestra en las figuras A, B, C y D, el equipo se apagará y la pantalla de temperatura mostrará "F1" por unos momentos. Toma 3 minutos reestablecer el equipo una vez que ha sido nuevamente posicionado a nivel de suelo.

► Fig.4

Protecciones contra otras causas

El sistema de protección está también diseñado para otras causas que pudieran dañar el equipo y que permiten que se apague en automático. Siga los siguientes pasos para resetear estas causas, cuando el equipo haya sido llevado a un paro temporal durante su operación.

1. Apague el equipo y enseguida enciéndalo para reiniciarlo.
2. Cargue la batería (s) o reemplácela(s) con batería(s) recargadas.
3. Deje que el equipo y batería(s) se enfríen.

Si no encuentra mejorías al reestablecer el sistema de protección, contacte a su Centro de Servicio Makita local.

Cargador USB

Hay un puerto USB en el compartimiento de la batería. El puerto USB continuamente libera 5 V de voltaje durante su operación.

AVISO: Conecte únicamente equipos que sean compatibles con la fuente de poder del puerto USB. De otro modo podría ocasionar un mal funcionamiento en el equipo.

AVISO: No conecte la fuente de poder del puerto USB de este equipo con la terminal USB de su computadora. Podría ocasionar un mal funcionamiento.

AVISO: Antes de conectar una memoria USB al equipo, haga un respaldo de los datos de su dispositivo USB. De otro modo la información podría perderse.

AVISO: Cuando no esté en uso o no esté cargando, remueva el cable USB y cierre la tapa.

NOTA: El equipo no podrá suministrar energía a algunos dispositivos USB.

Función de memoria

Tras configurar el control de temperatura, si no entra en operación en 5 segundos, la configuración actual quedará memorizada. La próxima vez el equipo iniciará con la misma configuración.

Cambiando la unidad de temperatura

Usted puede cambiar la unidad de temperatura °C (grados Celsius) o °F (grados Fahrenheit) con el siguiente procedimiento.

1. Encienda el equipo.
2. Oprima el botón de cambio enfriar / calentar hasta que la unidad (°C o °F) empiece a parpadear.
3. Presione el botón de aumento o de reducción de temperatura para seleccionar la unidad.
4. Presione el botón de cambio de enfriar / calentar, o deje el equipo sin operar por 5 segundos. Quedará completada la selección de unidad de temperatura.

Banda del hombro

⚠ PRECAUCIÓN: Asegúrese que la banda del hombro esté firmemente sujeta de manera segura. De lo contrario, puede producirse accidente por una caída.

⚠ PRECAUCIÓN: Cuando transporte el equipo, sostenga el equipo incluso si está utilizando la banda del hombro. Transportar el equipo utilizando únicamente la banda del hombro podría ser inestable. La banda del hombro podría zafarse y el equipo golpear otros objetos o causar lesiones.

1. Coloque la banda a través de la manija de transporte.
2. Abroche el cinturón.

► Fig.5

Error de código

Para errores específicos, la pantalla de temperatura muestra el siguiente código.

Error de código	Error
F1	La protección contra inclinación está activada. Revise la sección acerca de la función de protección contra inclinaciones inadecuadas.
F2	Al quedarse sin batería.
F3	El voltaje de entrada es bajo. Refiera al párrafo de protección contra voltajes bajos.
F4	El voltaje de entrada es alto. Refiera al párrafo sobre protección contra voltajes altos.
Otros códigos de error aparte de los mencionados	Apague y reinicie el equipo. Si el error aún no mejora, lleve el equipo a un Centro Autorizado Makita o Centro de Servicio del Fabricante.

MANTENIMIENTO

⚠ PRECAUCIÓN: asegúrese siempre de que el aparato esté apagado, desconectado y de que el cartucho de la batería se haya extraído antes de intentar realizar una inspección o mantenimiento.

⚠ PRECAUCIÓN: No rocíe o vierta agua sobre el equipo cuando lo limpie. No lave con una manguera; evite que entre agua dentro del equipo.

AVISO: Nunca use gasolina, benceno, diluyente, alcohol o productos similares. Pueden producirse decoloración, deformación o grietas.

Para mantener la SEGURIDAD y la CONFIABILIDAD del producto, las reparaciones y cualquier otro mantenimiento o ajuste deben ser realizados por los Centros autorizados o de Servicio de fábrica de Makita, siempre usando piezas de reemplazo de Makita.

Limpieza

- Limpie las manchas de aceite del compartimiento con regularidad.
- Limpie alrededor del interior del compartimiento para prevenir olores.
- Limpie el polvo en el filtro de esponja regularmente para mejorar la eficiencia de la refrigeración.
- La tira de sellado de la tapa superior se ensucia fácilmente, límpiela a tiempo.

Descongelar

Para descongelar, apague la fuente de alimentación hasta que la escarcha se haya derretido. Enseguida seque el agua.

Limpieza del filtro de esponja

⚠ PRECAUCIÓN: Después de limpiar la esponja del filtro, asegúrese de colocarla nuevamente dentro del equipo. Operar el equipo sin la esponja del filtro podría provocar un mal funcionamiento.

1. Deslice la tapa del filtro en dirección de las flechas tal como se muestra en la figura, y enseguida remueva la tapa del filtro.

2. Saque el filtro de esponja y límpielo.

► Fig.6

3. Coloque nuevamente el filtro de esponja y la tapa del filtro.

► Fig.7

ACCESORIOS OPCIONALES

⚠ PRECAUCIÓN: estos accesorios o elementos anexos son recomendados para su uso con su herramienta Makita especificado en este manual. El uso de cualquier otro accesorio o elemento anexo podría presentar un riesgo de lesiones para las personas. Utilice únicamente los accesorios para el propósito indicado.

Si necesita ayuda para obtener más detalles con respecto a estos accesorios, pregunte a su Centro de Servicio de Makita local.

- Adaptador AC
- Batería y cargador genuinos de Makita

NOTA: Algunos elementos de la lista pueden incluirse en el paquete de la herramienta como accesorios estándares. Pueden diferir de un país a otro.

AVISO

Este aparelho poderá ser utilizado por crianças a partir de 8 anos de idade, e por pessoas com capacidades físicas, sensoriais e mentais reduzidas, ou pessoas inexperientes, desde que estas sejam supervisionadas ou tenham recebido instruções quanto ao uso seguro do aparelho e compreendam os riscos envolvidos. Não se deve permitir que crianças brinquem com o equipamento. A limpeza e manutenção do aparelho não devem ser realizadas por crianças sem supervisão.

ESPECIFICAÇÕES

Modelo:		CW003G
Capacidade		7 L
Entrada	Cartucho de bateria	CC 18 V / CC 36 V
	Adaptador AC (Accessório opcional)	Consulte a indicação no adaptador AC. (A tensão de entrada varia dependendo do país.)
	Adaptador de isqueiro	CC 12 V / CC 24 V
Classe de proteção anti-choque		III
Tipo de clima		SN / N / ST / T
Material isolante / Material espumante		Espuma de poliuretano / Ciclopentano (C ₅ H ₁₀)
Refrigerante		R-1234yf (24 g)
Potência operacional		potência de refrigeração 65 W, potência de aquecimento 31 W
Dimensões (C × L × A)	Dimensões externas	456 mm × 245 mm × 308 mm (sem incluir a alça de transporte)
	Dentro da câmara	210 mm × 150 mm × 230 mm
Peso líquido		9,4 kg (com BL4080F) / 7,5 kg (sem bateria)
Grau de proteção		IPX4 (alimentado apenas por bateria)
Temperatura de controle selecionável	Modo de resfriamento	-18 °C, -15 °C, -10 °C, -5 °C, 0 °C, 5 °C, 10 °C (0 °F, 5 °F, 15 °F, 25 °F, 30 °F, 40 °F, 50 °F)
	Modo de aquecimento	30 °C, 35 °C, 40 °C, 45 °C, 50 °C, 55 °C, 60 °C (85 °F, 95 °F, 105 °F, 115 °F, 120 °F, 130 °F, 140 °F)
Porta de alimentação USB		Tipo A / Tensão de saída CC 5 V / Corrente de saída CC 2,4 A

- Devido ao nosso programa contínuo de pesquisa e desenvolvimento, as especificações neste documento estão sujeitas a alterações sem aviso prévio.
- As especificações podem ser diferentes de acordo com o país.

Cartucho de bateria e carregador aplicáveis

Modelo CC 18 V	Cartucho de bateria	BL1815N / BL1820B / BL1830B / BL1840B / BL1850B / BL1860B
	Carregador	DC18RC / DC18RD / DC18RE / DC18SD / DC18SE / DC18SF / DC18SH / DC18WC
Modelo CC 36 V	Cartucho de bateria	BL4020 / BL4025 / BL4040 / BL4050F / BL4080F
	Carregador	DC40RA / DC40RB / DC40RC

- Algumas baterias e carregadores listados acima podem não estar disponíveis dependendo da sua região.

⚠ AVISO: Apenas utilize baterias e carregadores que foram listados acima. O uso de qualquer outro cartucho de bateria e carregador pode causar acidentes e/ou incêndio.

Tempo de operação

OBSERVAÇÃO: Os tempos de operação são aproximados e podem diferir dependendo do tipo de bateria, status de carregamento e condição de uso.

Tensão	Cartucho de bateria	Tempo de operação para cada temperatura de controle (horas)								
		A temperatura ambiente é de 30 °C (85 °F)					A temperatura ambiente é de 0 °C (30 °F)			
		-18 °C (0 °F)	-10 °C (15 °F)	0 °C (30 °F)	5 °C (40 °F)	10 °C (50 °F)	30 °C (85 °F)	40 °C (105 °F)	50 °C (120 °F)	60 °C (140 °F)
18 V	BL1815N	0,5	1,0	1,5	2,0	2,5	1,5	1,5	1,0	1,0
	BL1820B	1,0	1,5	2,0	2,5	3,0	2,5	2,0	1,5	1,5
	BL1830B	1,5	2,0	2,5	3,5	4,5	3,5	2,5	2,5	2,0
	BL1840B	2,5	3,5	4,0	5,5	6,5	5,0	3,5	3,5	3,0
	BL1850B	3,0	4,5	5,0	7,0	8,5	6,5	4,5	4,5	4,0
	BL1860B	3,5	5,0	6,0	8,5	10,0	7,5	6,0	5,0	4,5
36 V	BL4020	2,5	3,0	5,5	6,5	7,5	5,0	4,0	3,0	2,5
	BL4025	3,5	4,0	7,0	8,5	10,0	6,5	5,0	3,5	3,5
	BL4040	5,5	7,0	11,5	13,5	16,0	10,5	8,0	6,0	5,5
	BL4050F	7,0	8,5	14,0	16,5	20,0	13,5	10,0	7,5	7,0
	BL4080F	11,5	14,0	23,0	27,0	32,0	21,5	16,5	12,0	11,5

Símbolos

Os seguintes mostram os símbolos que podem ser usados para o equipamento. Certifique-se de compreender seu significado antes do uso.



Leia o manual de instruções.



Somente para países da UE
Devido à existência de componentes perigosos no equipamento, tais como resíduos de equipamento elétrico e eletrônico, acumuladores e baterias podem ter um impacto negativo no meio ambiente e na saúde humana.
Não são permitidos descartar aparelhos elétricos e eletrônicos ou baterias no lixo doméstico!
Conforme a Diretiva Europeia referente a resíduos de equipamentos elétricos e eletrônicos e acumuladores e baterias e resíduos de acumuladores e baterias, bem como sua adaptação à legislação nacional, os resíduos de equipamento elétrico, baterias e acumuladores devem ser armazenados separadamente e entregues num ponto separado de coleta para resíduos municipais, suas operações devem estar de acordo com as regulamentações de proteção ambiental. Isto é indicado pelo símbolo do contenedor de lixo barrado com uma cruz colocado no equipamento.



Atenção: risco de incêndio.



Não encha a água diretamente na câmara. Não mergulhe o aparelho em água. Não jogue água no aparelho. Caso contrário, podem ocorrer choques elétricos ou mau funcionamento.

ALERTAS DE SEGURANÇA

- O dispositivo é adequado para:**
 - Operação em veículos.
 - Refrigerar e congelar alimentos.
 - Em acampamentos use apenas quando o aparelho for alimentado por bateria.
- Este aparelho utiliza REFRIGERANTES INFLAMÁVEIS. Leia e siga estas instruções para manuseio. Solicite a manutenção ao nosso centro de serviço. Ao descartar o aparelho, siga os regulamentos locais relativos ao descarte de REFRIGERANTES INFLAMÁVEIS.**
- AVISO: Mantenha as aberturas de ventilação na caixa do aparelho desobstruídas.**
- AVISO: Não utilize dispositivos mecânicos ou outros meios para acelerar o processo de descongelamento, além dos recomendados pelo fabricante.**
- AVISO: Não danifique o circuito refrigerante.**
- AVISO: Não use aparelhos elétricos dentro dos compartimentos de armazenamento de alimentos do aparelho, a menos que sejam do tipo recomendado pelo fabricante.**
- Este aparelho contém no seu interior gases de isolamento inflamáveis. Ao descartar o aparelho, siga os regulamentos locais relativos ao descarte de gases inflamáveis de isolamento.**
- Não armazene substâncias explosivas, como latas de aerossol com propulsor inflamável neste aparelho.**

9. **Este aparelho destina-se a ser utilizado em aplicações domésticas e semelhantes, tais como**
 - Áreas de cozinha do pessoal em lojas, escritórios e outros ambientes de trabalho;
 - Casas de fazenda e por clientes em hotéis, motéis e outros ambientes do tipo residencial;
 - Ambientes do tipo cama e café da manhã;
 - Serviço de bufê e aplicações semelhantes não varejistas.
10. **Se o CABO DE ALIMENTAÇÃO estiver danificado, ele deve ser substituído por um cabo ou conjunto especial disponível do fabricante ou em seu agente de serviço.**
11. **AVISO: Risco de aprisionamento de crianças. Antes de jogar fora sua geladeira ou freezer antigo:**
 - * Tire as portas.
12. **A folga de instalação ao redor e acima da unidade não deve ser inferior a 15 mm.**
13. **Ao posicionar o aparelho, certifique-se de que o cabo de alimentação não esteja batido ou danificado.**
14. **Não coloque tomadas portáteis múltiplas ou fontes de alimentação portáteis na parte traseira do aparelho.**
15. **Descarte do aparelho.**



Esta marcação indica que este produto não deve ser descartado com outros resíduos domésticos em toda a UE. Para evitar possíveis danos ao meio ambiente ou à saúde humana decorrentes do descarte descontrolado de resíduos, recicle-o com responsabilidade para promover a reutilização sustentável do recurso material. O gás de isolamento é inflamável. Ao descartar o aparelho, faça-o apenas num centro de eliminação de resíduos autorizado. Não exponha ao fogo.

AVISOS IMPORTANTES

1. **Leia atentamente o manual de instruções antes de usar.**
2. **Verifique se a faixa de tensão utilizada é a mesma que está marcada na placa de identificação, se o plugue do cabo de alimentação está de acordo com a tomada e certifique-se de que a tomada esteja bem aterrada.**
3. **Mesmo que o aparelho não esteja em uso, não o coloque de cabeça para baixo nem o incline acima de 15°. Caso contrário, pode ocorrer mau funcionamento.**
4. **Ao transportar o aparelho, mantenha-o com a tampa superior voltada para cima. Não transporte o aparelho de cabeça para baixo. Caso contrário, pode ocorrer mau funcionamento.**
5. **Não mergulhe o aparelho em água ou outro líquido para evitar choque elétrico. Não exponha à chuva.**
6. **Ao limpar ou se não estiver em uso, remova a bateria e desconecte o plugue de alimentação.**
7. **Quaisquer acessórios não recomendados pelo fabricante não podem ser usados.**
8. **Não coloque o aparelho em locais quentes, como dentro de um carro sob o sol ou perto de materiais de aquecimento. O desempenho de resfriamento pode ser reduzido ou um vazamento de gás pode causar um incêndio.**
9. **Não coloque o aparelho perto de aparelhos a gás. O desempenho de resfriamento pode ser reduzido ou um vazamento de gás pode causar um incêndio.**
10. **Não ligue o botão liga/desliga com frequência (pelo menos 5 minutos de cada vez) para evitar danos ao compressor.**
11. **Não insira folha de metal ou outros materiais condutores no aparelho para evitar incêndio ou curto-circuito.**
12. **Não use líquidos de lavagem química e ferramentas duras para limpar o produto.**
13. **Insira o plugue completamente na entrada “DC IN”. Não fazer isso pode deformar o plugue ou causar um incêndio.**
14. **Não opere o aparelho enquanto estiver dirigindo. Fazer isso pode causar um acidente.**
15. **Quando a capacidade restante da bateria do automóvel ficar pequena, use o aparelho com o motor ligado. Depois de usar o aparelho, desligue a tomada do isqueiro para evitar o carregamento na bateria do automóvel.**
16. **Não use o adaptador AC ao ar livre. Caso contrário poderá ocorrer choque elétrico.**
17. **Não abuse do adaptador AC e do adaptador de isqueiro.**
18. **Limpe o plugue do adaptador AC e o adaptador do isqueiro. Sujeira como água ou sal aderente ao plugue pode causar ferrugem e resultar em baixa condutividade, deformação ou incêndio.**
19. **Não toque no plugue do adaptador AC e no adaptador do isqueiro imediatamente após a operação. Eles podem estar extremamente quentes e podem queimar sua pele.**
20. **Não desmonte o aparelho.**
21. **Não carregue a bateria do carro enquanto estiver usando o aparelho. Tensão inaceitável pode ser aplicada ao produto, resultando em falha ou incêndio.**
22. **Não use pulverizador inflamável perto do aparelho. Caso contrário, pode causar incêndio.**
23. **Durante o funcionamento, não toque nos conteúdos, especialmente os metálicos, dentro do aparelho com as mãos molhadas. Fazer isso pode causar queimaduras por frio.**
24. **Não manuseie o plugue com a mão molhada ou engorçada. Fazer isso pode causar choque elétrico.**
25. **Não coloque medicamentos ou materiais acadêmicos no aparelho. Este aparelho não pode armazenar materiais que exijam um controle rigoroso de temperatura.**
26. **Não use este produto como escadinha ou cadeira. Pode causar quedas e ferimentos.**
27. **Não permita que crianças pequenas e animais de estimação brinquem com este aparelho. Mantenha o aparelho fora do alcance das crianças durante o armazenamento.**

28. **Não encha demais com alimentos e bebidas no aparelho.** O desempenho de refrigeração pode ser reduzido, fazendo com que alimentos e bebidas apodreçam.
29. **Tenha cuidado para não ficar sem bateria enquanto mantém alimentos e bebidas quentes ou frios. Não armazene alimentos abertos por muito tempo.** Alimentos e bebidas podem apodrecer.
30. **Não use uma faca ou chave de fenda para remover gelo ou camadas de gelo do aparelho.** Isso pode danificar o interior do aparelho e causar mau funcionamento, ou o gás ou óleo pode esguichar.
31. **Não use a saída DC (DC) do gerador do motor como fonte de alimentação.** Fazer isso pode causar uma falha.
32. **Não coloque água, etc., diretamente no aparelho.** A água pode entrar no aparelho e causar mau funcionamento. Se houver acúmulo de água na câmara, limpe-a com um pano macio.
33. **Tenha cuidado para não prender o dedo ao fechar e abrir a tampa superior.**
34. **Não coloque coisas facilmente perecíveis na câmara.** A comida ou bebida pode apodrecer.
35. **Ao operar o modo de aquecimento, não toque no interior do aparelho com a mão por muito tempo.** Risco de queimaduras de baixa temperatura.
36. **Ao colocar alimentos ou bebidas no aparelho, mantenha o interior da câmara limpo.** Risco de intoxicação alimentar, etc.
37. **Não use este aparelho no veículo frigorífico ou na câmara frigorífica.** A condensação de orvalho ocorre facilmente no veículo frigorífico e na câmara frigorífica, fazendo com que gotas de água caiam sobre o aparelho e resultem em avarias.
38. **Não coloque criaturas como animais de estimação no aparelho.** Este aparelho não pode salvar criaturas.
39. **Não coloque um agente frio em um saco partido.** Se o agente frio vazar no aparelho, a parte metálica do aparelho poderá corroer. Se o agente frio vazar, limpe-o com um pano macio úmido e depois seque com um pano macio.
40. **Prenda a faixa de ombro de forma segura para que ela não caia devido ao peso do aparelho.** Caso contrário, o aparelho pode cair e causar ferimentos.
41. **Ao colocar alimentos e bebidas no aparelho, coloque algo frio ou quente com antecedência.** Este aparelho não pode arrefecer ou aquecer num curto espaço de tempo.
42. **Ao usar o aparelho em um carro, certifique-se de instalar o aparelho em um local estável, como o porta-malas ou os pés dos bancos traseiros, e fixe-o.** Não coloque o aparelho no assento em um estado instável. Se o automóvel arrancar ou parar repentinamente durante a condução, o aparelho pode cair e mover-se, causando ferimentos.
43. **Segure o aparelho firmemente ao transportá-lo.** Caso contrário, o aparelho pode cair e causar um mau funcionamento, ou cair sobre seus pés pode causar ferimentos.
44. **Ao usar em ambiente empoeirado, limpe o filtro de esponja com mais frequência.** Ambiente empoeirado causa entupimento do filtro de esponja facilmente e fogo.

AVISOS DE SEGURANÇA PARA APARELHO A BATERIA

Uso e cuidados com aparelhos a bateria

1. **Evite o acionamento acidental.** Certifique-se de que a chave esteja na posição desligada antes de conectar à bateria, levantar ou carregar o aparelho. Carregar o aparelho com seu dedo na chave ou energizar o aparelho com a chave na posição ligada é um convite a acidentes.
2. **Desconecte o pacote de bateria do aparelho antes de fazer quaisquer ajustes, trocar acessórios, ou armazenar o aparelho.** Essas medidas preventivas de segurança reduzem o risco do acionamento acidental do aparelho.
3. **Recarregue somente com o carregador especificado pelo fabricante.** Um carregador adequado para um tipo de bateria pode criar riscos de incêndio quando usado com outra bateria.
4. **Use os aparelhos apenas com as baterias designadas especificamente.** O uso de qualquer outra bateria pode causar acidentes e incêndio.
5. **Quando a bateria não estiver em uso, mantenha-a afastada de objetos metálicos, como clipes de papel, moedas, chaves, pregos, parafusos ou qualquer outro objeto metálico pequeno que possa fazer uma conexão de um terminal ao outro.** O curto-circuito entre os terminais da bateria juntos pode causar queimaduras ou incêndio.
6. **Em condições extremas, o líquido pode ser ejetado da bateria. Evite contato. Se o contato ocorrer acidentalmente, enxágue com água. Se o líquido entrar em contato com os olhos, busque assistência médica.** O líquido ejetado da bateria pode causar irritação ou queimaduras.
7. **Não use uma bateria ou aparelho que esteja danificado ou modificado.** Baterias danificadas ou modificadas podem exibir comportamento imprevisível resultando em fogo, explosão ou risco de danos.
8. **Não exponha uma bateria ou aparelho a fogo ou temperaturas excessivas.** A exposição a fogo ou temperatura acima de 130 °C pode causar explosão.
9. **Siga todas as instruções de carregamento e não carregue a bateria ou o aparelho fora da faixa de temperatura especificada nas instruções.** Carregar de forma imprópria ou fora da amplitude térmica especificada pode danificar a bateria e aumentar o risco de incêndio.
10. **Solicite assistência técnica prestada somente por uma pessoa qualificada para manutenção usando apenas peças de reposição idênticas.** Isso garantirá a manutenção de segurança do produto.
11. **Não modifique ou tente reparar o aparelho ou a bateria, exceto conforme indicado nas instruções de uso e cuidado.**

Instruções de segurança importantes para a bateria

1. **Antes de usar o cartucho de bateria, leia todas as instruções e marcas de atenção (1) no carregador da bateria, (2) na bateria e (3) no produto que usa a bateria.**
2. **Não desmonte ou adultere o cartucho de bateria.** Isso pode resultar em incêndio, calor excessivo ou explosão.
3. **Se o tempo de operação se tornar excessivamente mais curto, interrompa imediatamente a operação.** Isso pode resultar em risco de sobreaquecimento, possíveis queimaduras e até mesmo explosão.
4. **Se os eletrólitos entrarem em seus olhos, lave-os com água limpa e busque assistência médica imediatamente.** Isso pode resultar na perda de sua visão.
5. **Não provoque curto-circuito no cartucho de bateria:**
 - (1) **Não toque nos terminais com nenhum material condutor.**
 - (2) **Evite armazenar o cartucho de bateria em um recipiente com qualquer outro objeto de metal, como pregos, moedas, etc.**
 - (3) **Não exponha o cartucho da bateria a água ou chuva.**

Um curto circuito na bateria pode provocar um grande fluxo de tensão, possíveis queimaduras e até mesmo pane.

6. **Não armazene e use o aparelho e a bateria em locais onde a temperatura possa atingir ou exceder 50 °C (122 °F).**
7. **Não incinere o cartucho de bateria, mesmo se estiver gravemente danificado ou completamente desgastado.** O cartucho de bateria pode explodir e provocar incêndio.
8. **Não pregue, corte, esmague, arremesse, deixe o cartucho de bateria cair nem bata nele com um objeto sólido.** Isso pode resultar em incêndio, gerar calor excessivo ou explosão.
9. **Não use uma bateria danificada.**
10. **As baterias que contêm ions de lítio estão sujeitas às exigências da Legislação de Produtos Perigosos.**

Para transportes comerciais, por exemplo, por terceiros, agentes de frete, devem ser observadas exigências especiais de embalagem e rotulagem. Para preparação do item a ser enviado, é necessário consultar um especialista em materiais perigosos. Observe também as regulamentações nacionais possivelmente mais detalhadas. Proteja com fita ou máscara os contatos abertos e embale a bateria de forma que não possa se mover na embalagem.
11. **Ao descartar a bateria, remova-a do aparelho e descarte-a em um local seguro.** Siga as regulamentações locais relacionadas ao descarte de baterias.

12. **Use as baterias somente com produtos especificados pela Makita.** Instalar as baterias em produtos que não estejam em conformidade pode resultar em incêndio, aquecimento excessivo, explosão ou vazamento de eletrólitos.
13. **Se o aparelho não for usado por um longo período de tempo, a bateria deve ser removida do aparelho.**
14. **Durante e após o uso, o cartucho da bateria pode acumular calor, o que pode causar queimaduras por alta ou baixa temperatura.** Preste atenção no manuseio de cartuchos de bateria quentes.
15. **Não toque no terminal do aparelho imediatamente após o uso, pois pode ficar quente o suficiente para causar queimaduras.**
16. **Não deixe que lascas, pó ou sujeira obstruam os terminais, orifícios e ranhuras do cartucho da bateria.** Isso pode resultar em mau desempenho ou avaria do aparelho ou da bateria.
17. **A menos que o aparelho suporte o uso próximo a linhas elétricas de alta tensão, não use a bateria perto de linhas elétricas de alta tensão.** Isso pode resultar em mau funcionamento ou avaria do aparelho ou da bateria.
18. **Mantenha a bateria longe de crianças.**

GUARDE ESSAS INSTRUÇÕES.

⚠ATENÇÃO: Use apenas baterias genuínas da Makita. O uso de baterias Makita não originais ou de baterias que tenham sido alteradas pode resultar na explosão da bateria, causando incêndio, lesões pessoais e danos. Também anulará a garantia Makita para o aparelho e carregador Makita.

Dicas de manutenção para a vida máxima da bateria

1. **Carregue o cartucho de bateria antes de descarregar completamente.** Sempre interrompa a operação do aparelho e carregue o cartucho de bateria ao observar menos potência do aparelho.
2. **Nunca recarregue um cartucho de bateria completamente carregado.** Sobrecarregar encurta a vida útil da bateria.
3. **Carregue o cartucho de bateria em temperatura ambiente a 10 °C - 40 °C (50 °F - 104 °F).** Espere um cartucho de bateria quente resfriar antes de carregá-lo.
4. **Quando não estiver a utilizar a bateria, retire-a do aparelho ou do carregador.**
5. **Carregue o cartucho de bateria se não usá-lo por um longo período (mais de seis meses).**

DESCRIÇÃO DAS PEÇAS

► Fig.1

1	Painel de controle	2	Tampa da bateria
3	Luz de LED	4	Tampa superior
5	Gancho da tampa superior	6	Abridor
7	Alça de transporte	8	Tomada "DC IN"
9	Tampa do filtro	10	Porta de alimentação USB
11	Botão liga-desliga	12	Botão do interruptor de resfriamento/calor
13	Exibição de temperatura	14	Indicador de bateria
15	Botão de redução de temperatura	16	Botão de aumento de temperatura
17	Lâmpada do "DC IN"	18	Unidade de temperatura
19	Lâmpada do modo de aquecimento	20	Lâmpada do modo de refrigeração

OPERAÇÃO

⚠ ATENÇÃO: Não coloque coisas facilmente percíveis na câmara. A comida ou bebida pode apodrecer.

OBSERVAÇÃO: Ao operar o aparelho em ambiente muito úmido, pode ocorrer condensação de orvalho no aparelho. Isso não é um defeito da ferramenta. Use um pano seco para limpar a condensação de orvalho do aparelho.

1. Conectando a fonte de alimentação

A) Bateria

⚠ ATENÇÃO: Desligue sempre o aparelho antes de instalar ou retirar a bateria.

⚠ ATENÇÃO: Segure o aparelho e o cartucho de bateria firmemente ao instalar ou remover o cartucho de bateria. A falha ao segurar o aparelho e o cartucho de bateria firmemente pode fazer com que escorreguem de suas mãos e resultar em danos ao aparelho e ao cartucho de bateria e em lesão pessoal.

⚠ ATENÇÃO: Cuidado para não prender os dedos ao fechar ou abrir a tampa da bateria.

⚠ ATENÇÃO: Tenha cuidado para não prender os dedos entre a bateria e os terminais. Pode causar ferimentos de corte.

Para instalar a bateria, abra a tampa da bateria. Alinhe a lingueta no cartucho da bateria com o encaixe no compartimento e deslize até o lugar. Insira até travar com um pequeno clique. Então, feche a tampa da bateria. Para remover o cartucho de bateria, deslize-o para fora do aparelho, deslizando o botão na frente do cartucho.

► Fig.2 1. Indicador vermelho 2. Botão 3. Cartucho de bateria

⚠ ATENÇÃO: Sempre instale o cartucho de bateria completamente até que o indicador vermelho não possa ser visto. Se não, pode cair acidentalmente do aparelho, causando lesões a você ou a pessoas próximas.

⚠ ATENÇÃO: Não instale o cartucho de bateria à força. Se o cartucho não deslizar facilmente, não está sendo inserido corretamente.

B) Adaptador AC

Acessórios opcionais

Ao usar o aparelho com alimentação AC, use o adaptador AC fornecido com o aparelho. Insira o plugue na entrada "DC IN" do aparelho e, em seguida, insira a outra extremidade em uma tomada. Quando o aparelho está operando com energia do adaptador AC, a lâmpada de "DC IN" acende.

C) Adaptador de isqueiro

Ao utilizar o aparelho com a tomada de isqueiro, utilize o adaptador de isqueiro fornecido com o aparelho. Insira o plugue na entrada "DC IN" do aparelho e, em seguida, insira a outra extremidade no soquete do isqueiro.

Quando o aparelho está funcionando com energia do adaptador de isqueiro, a lâmpada de "DC IN" acende.

⚠ ATENÇÃO: Insira o plugue completamente na entrada "DC IN". Não fazer isso pode deformar o plugue ou causar um incêndio.

⚠ ATENÇÃO: Sempre feche a tampa do soquete "DC IN" firmemente quando o cabo de alimentação não estiver conectado. Caso contrário, materiais estranhos podem entrar no aparelho e causar mau funcionamento.

OBSERVAÇÃO: Quando o aparelho muda o fornecimento de energia, o compressor para por cerca de 3 minutos para proteger o compressor.

OBSERVAÇÃO: Após desligar o aparelho, demora cerca de 3 minutos para reiniciar o compressor devido à proteção do compressor.

OBSERVAÇÃO: Se o aparelho parar por qualquer outro meio que não seja pressionar o botão liga/desliga, o aparelho liga automaticamente quando a fonte de alimentação do adaptador AC ou do adaptador de isqueiro for restabelecida.

2. Ligando o aparelho:

Pressione o botão liga/desliga para ligar o aparelho. Pressione o botão liga/desliga novamente para desligar o aparelho.

3. Comutação do modo de refrigeração/aquecimento

Pressione o botão de resfriamento/aquecimento para alternar o modo de operação.

- Quando o aparelho funciona no modo de refrigeração, a lâmpada do modo de refrigeração acende.
- Quando o aparelho funciona no modo de aquecimento, a lâmpada do modo de aquecimento acende.

O display de temperatura pisca a temperatura de controle.

4. Selecionando a temperatura de controle

Pressione o botão de aumento de temperatura ou o botão de redução de temperatura para selecionar a temperatura de controle. Consulte o capítulo "ESPECIFICAÇÕES" para a temperatura de controle selecionável.

O aparelho começa a refrigerar/aquecer 5 segundos depois sem qualquer operação, então a temperatura de controle para de piscar e o display de temperatura mostra a temperatura atual.

O aparelho para de refrigerar/aquecer quando a temperatura atual atinge a temperatura de controle.









Dicas para uma refrigeração eficiente

- A abertura da tampa superior por longos períodos pode causar um aumento significativo da temperatura na câmara.
- Limpe regularmente as superfícies que podem entrar em contato com alimentos e sistemas de drenagem acessíveis.
- Armazene a carne e o peixe crus em recipientes adequados na câmara, de modo que não entrem em contato ou pinguem em outros alimentos.
- Se a câmara for deixada vazia por longos períodos:
 - Desligue o aparelho.
 - Descongele a câmara.
 - Limpe e seque a câmara.
 - Deixe a tampa superior aberta para evitar o desenvolvimento de mofo dentro da câmara.

FUNÇÃO

Indicação da capacidade restante da bateria





















O indicador de bateria mostra a capacidade restante da bateria. A capacidade restante da bateria é mostrada na tabela a seguir.

Status do indicador de bateria		Capacidade restante
Acesas	Apagadas	
		50% a 100%
		20% a 50%
		0% a 20%
		Carregue a bateria.

(Somente para cartuchos de bateria com indicador)

Pressione o botão de verificação no cartucho de bateria para indicar a capacidade restante da bateria. As lâmpadas do indicador piscam por alguns segundos.

- **Fig. 3** 1. Lâmpadas do indicador 2. Botão de verificação

Lâmpadas do indicador			Capacidade restante
Acesas	Apagadas	Piscando	
			75% a 100%
			50% a 75%
			25% a 50%
			0% a 25%
			Carregue a bateria.
			A bateria pode ter apresentado defeito.
			

OBSERVAÇÃO: Dependendo das condições de uso e da temperatura ambiente, a indicação pode diferir levemente da capacidade real.

OBSERVAÇÃO: A primeira lâmpada indicadora (esquerda) piscará quando o sistema de proteção da bateria funcionar.

Sistema de proteção do aparelho/bateria

O aparelho está equipado com o sistema de proteção. Este sistema corta automaticamente a energia para prolongar a vida útil do aparelho e da bateria. O aparelho irá parar automaticamente durante o funcionamento se o aparelho ou a bateria forem colocados sob uma das seguintes condições.

- **Proteção contra descarga da bateria**
Quando a capacidade da bateria fica baixa, o aparelho para automaticamente. O indicador da bateria avisa que a bateria deve ser carregada. Retire as baterias do aparelho e carregue as baterias.
- **Proteção de sobrecorrente**
Quando o aparelho/bateria é operado de uma maneira que faz com que ele consuma uma corrente anormalmente alta, o aparelho para automaticamente. Nessa situação, interrompa a aplicação que causou a sobrecarga do aparelho. Em seguida, ligue o aparelho para reiniciar.
- **Proteção de baixa tensão**
Quando a tensão de entrada do carro é inferior à tensão nominal, este sistema de proteção desliga o aparelho e o display de temperatura mostra "F3" com um som de bipe.
- **Proteção contra sobretensão**
Quando a tensão de entrada for superior à tensão nominal, este sistema de proteção desliga o aparelho e o display de temperatura mostra "F4" com um som de bipe.
- **Proteção contra curto-circuito**
O circuito tem função de proteção contra curto-circuito em caso de curto-circuito. Nesta situação, leve o aparelho a um Centro de Serviço Autorizado ou de Fábrica da Makita.
- **Função de proteção de inclinação**
O aparelho está equipado com a função de proteção contra inclinação. Ao operar o aparelho no modo de resfriamento, o aparelho desligará automaticamente se o aparelho for colocado sob um dos seguintes ângulos.
Quando o aparelho fica igual ou superior a 30° do ângulo de nível conforme mostrado A, B, C ou D na figura, o aparelho desliga e o visor de temperatura exibe "F1" por um tempo. Leva 3 minutos para reiniciar após o aparelho voltar à posição nivelada.
► **Fig.4**

Proteções contra outras causas

O sistema de proteção também é projetado para outras causas que podem danificar o aparelho e permite que o aparelho pare automaticamente. Execute todas as etapas a seguir para eliminar as causas, quando o aparelho tiver parado temporariamente ou parar de funcionar.

1. Desligue o aparelho e ligue-o novamente para reiniciar.
2. Carregue a(s) bateria(s) ou substitua-a(s) por bateria(s) recarregada(s).
3. Deixe o aparelho e a(s) bateria(s) esfriarem.

Se nenhuma melhoria for encontrada restaurando o sistema de proteção, entre em contato com o Centro de Serviços Makita local.

Carregamento via USB

Existe a porta USB no compartimento da bateria. A porta USB produz continuamente tensão de 5 V no estado de operação.

OBSERVAÇÃO: Conecte apenas dispositivos compatíveis com a porta de alimentação USB. Caso contrário, pode causar mau funcionamento do aparelho.

OBSERVAÇÃO: Não conecte a porta de alimentação USB deste aparelho ao terminal USB do seu computador. Pode causar mau funcionamento.

OBSERVAÇÃO: Antes de conectar o dispositivo USB ao aparelho, sempre faça backup dos dados do dispositivo USB. Caso contrário, seus dados podem ser perdidos por qualquer possibilidade.

OBSERVAÇÃO: Quando não estiver usando ou após o carregamento, remova o cabo USB e feche a tampa.

OBSERVAÇÃO: O aparelho pode não fornecer energia a alguns dispositivos USB.

Função de memória

Após definir a temperatura de controle, se o usuário não operar em 5 segundos, a configuração atual será memorizada. Da próxima vez, o aparelho inicia na mesma configuração.

Mudando a unidade de temperatura

Você pode alternar a unidade de temperatura °C (graus Celsius) ou °F (graus Fahrenheit) seguindo o procedimento a seguir.

1. Ligue o aparelho.
2. Pressione o botão de resfriamento/aquecimento até que a unidade (°C ou °F) começa a piscar.
3. Pressione o botão de aumento de temperatura ou de redução de temperatura para selecionar a unidade.
4. Pressione o botão de resfriamento/aquecimento ou deixe o aparelho por 5 segundos sem qualquer operação. A seleção da unidade está concluída.

Cinto de ombro

⚠️ ATENÇÃO: Certifique-se de que o cinto de ombro esteja preso corretamente. Do contrário pode ocorrer queda acidental.

⚠️ ATENÇÃO: Ao transportar o aparelho, segure-o mesmo se estiver usando o cinto de ombro. Transportar o aparelho usando apenas o cinto de ombro torna-o instável. O cinto do ombro pode se soltar ou o aparelho bater em outros objetos e causar ferimentos.

1. Passe o cinto pela alça de transporte.
2. Aperte o cinto.

► Fig.5

Erro de código

Para os erros específicos, o display de temperatura mostra o seguinte código.

Erro de código	Problema
F1	A proteção de inclinação está ativa. Consulte a seção para a função de proteção contra inclinação.
F2	Ficando sem bateria.
F3	A tensão de entrada é baixa. Consulte o parágrafo para a proteção de baixa tensão.
F4	A tensão de entrada é alta. Consulte o parágrafo para a proteção contra sobretensão.
Códigos de erro diferentes dos acima	Desligue e reinicie o aparelho. Se o erro ainda não melhorar, leve o aparelho a um Centro de Serviço Autorizado ou de Fábrica da Makita.

MANUTENÇÃO

⚠️ ATENÇÃO: Sempre verifique se o aparelho está desligado, desconectado da tomada e se o cartucho de bateria está removido antes de tentar fazer uma inspeção ou manutenção.

⚠️ ATENÇÃO: Não borrife nem jogue água no aparelho durante a limpeza. Não lave com mangueira; evite a entrada de água no aparelho.

OBSERVAÇÃO: Nunca use gasolina, benzina, diluente, álcool ou similares. Pode ocorrer descoloração, deformação ou rachaduras.

Para manter o produto de forma SEGURA e com CONFIANÇA, os consertos, manutenções ou ajustes devem ser feitos por pessoal autorizado da Makita ou pelos Centros de Manutenção de Fábrica, sempre usando peças de reposição da Makita.

Limpeza

- Limpe regularmente a mancha de óleo na câmara.
- Limpe o interior da câmara para evitar odores.
- Limpe regularmente o pó do filtro de esponja para melhorar a eficiência da refrigeração.
- A tira de vedação da tampa superior é fácil de sujar, limpe-a a tempo.

Descongelamento

Para descongelar, desligue a energia e espere até que o gelo derreta. Em seguida, limpe a água.

Limpendo o filtro de esponja

⚠️ ATENÇÃO: Depois de limpar o filtro de esponja, certifique-se de instalá-lo no aparelho. Operar o aparelho sem o filtro de esponja pode causar mau funcionamento.

1. Deslize a tampa do filtro na direção da seta mostrada na figura e, em seguida, retire a tampa do filtro.
2. Retire o filtro de esponja, limpe o filtro de esponja.
3. Instale o filtro de esponja e a tampa do filtro de volta.

► Fig.6

► Fig.7

ACESSÓRIOS OPCIONAIS

⚠️ ATENÇÃO: Esses acessórios e conexões são recomendados para uso com a ferramenta Makita especificados neste manual. O uso de outros acessórios ou fixações pode representar risco de lesões a pessoas. Use acessórios e fixações somente para seus fins determinados.

Caso necessite qualquer ajuda para obter mais detalhes com relação a esses acessórios, procure o Centro de Manutenção da Makita.

- Adaptador AC
- Bateria e carregador originais Makita

OBSERVAÇÃO: Alguns itens na lista podem estar incluídos no pacote de ferramenta como acessórios padrão. Esses itens podem variar de acordo com o país.

警告

本设备可供 8 岁及以上的儿童，以及身体、感官或精神能力有缺陷或缺乏经验和知识的人员使用，但必须确保为他们提供了安全使用设备方面的监督或指导并且他们了解其相关的危险。请勿让儿童玩耍本设备。无人看管时请勿让儿童清洁和维护本设备。

规格

型号:	CW003G	
电容	7 L	
输入	电池盒	直流 18 V / 直流 36 V
	交流适配器 (可选附件)	请参考交流配接器上的标示。 (各个国家的输入电压存在差异。)
	点烟器适配器	直流 12 V / 直流 24 V
抗冲击等级	III	
气候类型	亚温带型/温带型/亚热带型/热带型	
保温材料/发泡材料	聚氨酯泡沫/环戊烷 (C ₅ H ₁₀)	
制冷剂	R-1234yf (24 g)	
运行功率	制冷功率 65 W, 加热功率 31 W	
尺寸 (长 × 宽 × 高)	外形尺寸	456 mm × 245 mm × 308 mm (不包括手提把手)
	内箱尺寸	210 mm × 150 mm × 230 mm
净重	9.4 kg (含 BL4080F) / 7.5 kg (不含电池)	
防护等级	IPX4 (仅由电池组供电)	
可选控制温度	制冷模式	-18 °C, -15 °C, -10 °C, -5 °C, 0 °C, 5 °C, 10 °C (0 °F, 5 °F, 15 °F, 25 °F, 30 °F, 40 °F, 50 °F)
	加热模式	30 °C, 35 °C, 40 °C, 45 °C, 50 °C, 55 °C, 60 °C (85 °F, 95 °F, 105 °F, 115 °F, 120 °F, 130 °F, 140 °F)
USB 电源接口	Type A/输出电压 直流5 V/输出电流 直流2.4 A	

- 由于我们仍在持续研发，本说明书中的规格如有变更，恕不另行通知。
- 规格可能因国家/地区而有所不同。

适用的电池盒和充电器

直流 18 V 型	电池盒	BL1815N / BL1820B / BL1830B / BL1840B / BL1850B / BL1860B
	充电器	DC18RC / DC18RC / DC18RD / DC18RE / DC18SD / DC18SE / DC18SF / DC18SH
直流 36 V 型	电池盒	BL4020 / BL4025 / BL4040 / BL4050F / BL4080F
	充电器	DC40RA/DC40RB/DC40RC

- 根据您所在居住地，上面列出的一些电池盒和充电器可能不可用。

▲警告：只能使用上面列出的电池盒。使用任何其他电池盒和充电器可能造成人身伤害和/或火灾。

使用时间

注：运行时间为近似值，根据电池类型、充电状态和使用条件可能有所不同。

电压	电池盒	达到各控制温度所需运行时间（小时）								
		室温 30 °C (85 °F)					室温 0 °C (30 °F)			
		-18 °C (0 °F)	-10 °C (15 °F)	0 °C (30 °F)	5 °C (40 °F)	10 °C (50 °F)	30 °C (85 °F)	40 °C (105 °F)	50 °C (120 °F)	60 °C (140 °F)
18 V	BL1815N	0.5	1.0	1.5	2.0	2.5	1.5	1.5	1.0	1.0
	BL1820B	1.0	1.5	2.0	2.5	3.0	2.5	2.0	1.5	1.5
	BL1830B	1.5	2.0	2.5	3.5	4.5	3.5	2.5	2.5	2.0
	BL1840B	2.5	3.5	4.0	5.5	6.5	5.0	3.5	3.5	3.0
	BL1850B	3.0	4.5	5.0	7.0	8.5	6.5	4.5	4.5	4.0
	BL1860B	3.5	5.0	6.0	8.5	10.0	7.5	6.0	5.0	4.5
36 V	BL4020	2.5	3.0	5.5	6.5	7.5	5.0	4.0	3.0	2.5
	BL4025	3.5	4.0	7.0	8.5	10.0	6.5	5.0	3.5	3.5
	BL4040	5.5	7.0	11.5	13.5	16.0	10.5	8.0	6.0	5.5
	BL4050F	7.0	8.5	14.0	16.5	20.0	13.5	10.0	7.5	7.0
	BL4080F	11.5	14.0	23.0	27.0	32.0	21.5	16.5	12.0	11.5

符号

以下为设备上可能出现的符号。使用前请确保您已了解其含义。



阅读说明手册。



仅适用于欧盟国家
设备、废弃电气和电子设备、蓄電池及電池中存在有害成分，可能会对环境和人体健康产生负面影响。

请勿将电气及电子设备或电池与生活垃圾一起丢弃！

根据《关于废弃电气和电子设备、蓄電池和電池的欧盟指令》及适用的相关国家法律，废弃电气设备，电池和蓄電池应分开储存，并投放至单独的城市废物收集点，按照环境保护法规进行处理。

上述要求用设备上的垃圾桶画叉符号表示。



注意：火灾风险。



请勿将水直接注入箱内。请勿将设备浸入水中。请勿将水倒在设备上。否则可能导致触电或故障。

安全警告

- 设备适用于：
 - 车内使用。
 - 冷藏冷冻食物。
 - 野营，仅由电池组供电。
- 设备使用可燃制冷剂。阅读并遵循本使用说明书进行操作。如需维修保养，请向我们的服务中心进行咨询。处理设备时，请遵守当地可燃制冷剂处理相关法规。
- 警告：保持设备外壳的通风口无遮挡。
- 警告：除制造商建议的方法外，请勿使用机械设备或其他方法加快除霜。
- 警告：请勿损坏制冷剂回路。
- 警告：除制造商建议的电器类型外，请勿在食物储藏室内使用其他电器。
- 设备内部含有可燃保温材料发泡剂。处理设备时，请遵守当地可燃保温材料发泡剂处理相关法规。
- 请勿在本设备内储存易爆物，如装有易燃推进剂的喷雾罐。

9. 本设备适用于在家庭或类似场景使用，例如
 - 商店、办公室和其他工作场所中的员工厨房；
 - 农舍，以及供酒店、汽车旅馆和其他住宿场所中的顾客使用；
 - B&B 型旅馆；
 - 餐饮和类似的非零售场景。
10. 如果电源线损坏，必须使用制造商或制造商服务代理提供的专用电源线或组件进行更换。
11. 警告：小心儿童被困。在丢弃旧冰箱之前：
 - * 请卸下冰箱门。
12. 装置四周和上方的安装间隙不得小于 **15 mm**。
13. 放置设备时，确保电源线未拔出或损坏。
14. 请勿将多个移动式插座或移动电源放在设备后部。
15. 设备的处置。



标志表示，在欧盟境内不应将该产品与其他生活垃圾一起处理。认真负责地对其进行回收，促进物质资源的可持续再利用，以防止随意处置废物可能对环境或人体健康造成的危害。保温材料发泡剂易燃。只能在授权的废物处理中心处理设备。请勿置于火中。

注意事项

1. 使用前请仔细阅读使用说明书。
2. 检查使用的电压范围是否与铭牌上标注的一致，电源线插头是否与插座匹配，插座接地良好。
3. 即使在未使用的情况下，也请勿将设备倒置，或将其倾斜超过 **15°**。否则可能出现故障。
4. 搬运设备时，请保持设备上盖朝上。请勿倒置搬运。否则可能出现故障。
5. 请勿将设备浸入水或其他液体中，以防触电。请勿淋雨。
6. 设备清洁或不用时，取出电池并拔掉电源插头。
7. 不得使用制造商不建议使用的任何附件。
8. 请勿将设备放置于高温下，如在阳光照射的车内或靠近发热材料的地方。否则可能降低制冷效果，或者发生气体泄漏导致火灾。
9. 请勿将设备置于燃气设备附近。否则可能降低制冷效果，或者发生气体泄漏导致火灾。
10. 请勿频繁启动电源按钮（每次至少间隔 **5 分钟**），以免损坏压缩机。
11. 请勿将金属箔或其他导电物插入设备中，以防火灾或短路。
12. 请勿使用化学洗涤液和硬质工具进行清洁。
13. 请勿将插头完全插入“直流输入（**DC IN**）”插孔。否则，可能会导致插头变形或引起火灾。
14. 请勿在驾驶过程中操作设备。以免引发交通事故。
15. 当汽车剩余电量不足时，请在发动机运行时使用该设备。使用完毕后，请拔下点烟器插座，以免汽车电池继续供电。
16. 请勿在室外使用交流适配器。否则可能导致触电。
17. 请勿错误使用交流适配器和点烟器适配器。
18. 请清洁交流适配器和点烟器适配器插头。沾染的水或盐等污物可能会导致插头生锈，并导致导电性变差、插头变形或引发火灾。
19. 用完当下，请勿触摸交流适配器和点烟器适配器插头。插头过烫可能灼伤皮肤。
20. 请勿自行拆卸设备。
21. 请勿在设备使用过程中给汽车电池充电。否则，可能对产品施加过量电压，导致故障或火灾。
22. 请勿在设备附近使用易燃喷雾。否则可能引发火灾。
23. 使用过程中，请勿湿手触摸设备内的物品，特别是金属制品。以免导致冻伤。
24. 手上沾有水或油时不要操作插头。以免造成电击。
25. 请勿在设备内放置药物或学术材料。本设备不能存放需要严格温度控制的物料。
26. 请勿将本品用作椅凳。以免跌倒或受伤。
27. 请勿让小孩及宠物玩此设备。请将设备存放在儿童接触不到的地方。

电池供电设备安全警告

电池供电设备的使用和保养

28. 请勿放入过量食物和饮料。否则可能影响制冷效果，导致食物饮料腐坏。
29. 在食物饮料保温或保冷过程中，请注意电池电量，以防耗尽。请勿长时间存放已开封的食物。食物饮料可能会腐坏。
30. 请勿使用刀具或螺丝刀除冰或除霜。以免导致内部受损或造成故障，或者导致密封的油气喷出。
31. 请勿将引擎发电机的直流输出（DC）用作电源。以免导致故障。
32. 请勿将水等直接放入设备中。水可能会进入设备内部并引起故障。如果箱内积水，请用软布擦净。
33. 开关上盖时，请小心夹伤手指。
34. 请勿在箱内放置易变质的食物或饮料。食物或饮料可能会腐坏。
35. 使用加热模式时，请勿用手长时间触摸设备内部。小心低温烫伤。
36. 放入食物或饮料时，应保持内部清洁。小心食物中毒等风险。
37. 请勿在冷藏车或冷藏库中使用此设备。冷藏车和冷藏库内易凝结露珠，露珠滴入导致设备故障。
38. 请勿放入宠物等动物。该装置无法救助动物。
39. 请勿将冷冻剂放在破损的袋子里。如果冷冻剂泄漏，设备的金属件可能遭受腐蚀。如果冷剂漏出，用湿软布擦净，然后用软布擦干。
40. 固定肩带，使其不会因设备自重而脱落。否则设备可能会掉落并造成伤害。
41. 放入食物和饮料时，应提前放入冷的或热的东西。该设备无法在短时间内制冷或加热。
42. 车内使用时，确保将该设备安装在行李空间或后排座椅脚下等稳定的地方，并加以固定。请勿将设备放在晃动的座椅上。如果汽车在行驶过程中突然启动或停车，设备可能会跌落移动，造成伤害。
43. 搬运时请牢握设备。否则，设备可能会跌落导致故障，或者砸伤脚，对您造成伤害。
44. 在多尘环境中使用时，应经常清洁海绵过滤器。多尘环境容易导致海绵过滤器堵塞，造成火灾。

1. 防止意外启动。在连接电池组、拿起或搬运设备之前，确保开关处于关闭位置。搬运设备时手指放在开关上，或对打开设备的通电开关会引发事故。
2. 在进行任何调节、更换附件或贮存设备之前，必须从设备上拔掉电池组。这种防护性的安全措施降低了设备意外起动的风险。
3. 必须使用制造商指定的充电器充电。将适用于某种类型电池组的充电器与其他电池组一起使用时可能会产生火灾危险。
4. 设备只能与指定的电池组一起使用。使用任何其他电池组可能会造成人身伤害和火灾的危险。
5. 当电池组不使用时，请使其远离其他金属物品，如回形针、硬币、钥匙、钉子、螺丝或其他小金属物，这些金属物可以连通一个端子与另一个端子。将电池端子短接在一起可能导致灼伤或火灾。
6. 在恶劣条件下，液体可能会从电池中喷出，请不要接触。如果意外接触，请用水冲洗。如果液体接触眼睛，请另外寻求医疗帮助。从电池中喷出的液体可能会引起刺激或灼伤。
7. 不要使用损坏或改装的电池组或设备。损坏或改装的电池可能表现出不可预测的特性，导致火灾、爆炸或受伤的危险。
8. 不要将电池组或设备暴露于火中或温度过高的环境下。暴露在火中或 130 °C 以上的温度下会引起爆炸。
9. 请遵守所有充电说明，电池组或设备充电温度不得超出说明中规定的温度范围。充电不当或温度超出规定范围可能会损坏电池并增加火灾风险。
10. 由专业维修人员使用同样的备件进行修理。这样将确保所维修的产品的安全性。
11. 除非使用和注意事项中另有说明，否则不要改装或尝试修理设备或电池组。

电池盒的重要安全说明

1. 在使用电池盒之前，请阅读 **(1)** 电池充电器、**(2)** 电池和 **(3)** 使用电池的产品的所有说明和警告标记。
2. 请勿拆解或改装电池盒。否则可能导致火灾、过热或爆炸。
3. 如果使用时间变得过短，请立即停止使用。它可能导致过热、可能造成灼伤甚至爆炸的危险。
4. 如果电解液进入眼睛，用清水冲洗，然后立即寻求医疗帮助。它可能会导致视力丧失。
5. 不要使电池盒短路。
 - (1) 不得用任何导电材料接触端子。
 - (2) 避免将电池盒贮存在装有其他金属物件（例如钉子、硬币等）的容器内。
 - (3) 不要将电池盒暴露于水或雨中。电池短路会导致电流过大、过热、可能灼伤甚至击穿。
6. 请勿在温度可能达到或超过 **50 °C (122 °F)** 的地方储存和使用设备和电池盒。
7. 即使电池盒严重损坏或完全磨损，也不要焚烧电池盒。电池盒在火中会爆炸。
8. 不要钉钉子、切割、挤压、投掷、掉落电池盒或用硬物撞击电池盒。此类行为可能导致火灾、过热或爆炸。
9. 不要使用损坏的电池。
10. 所含锂离子电池须符合危险品法规要求。

对于第三方、货运代理等商业运输，必须遵守包装和标签方面的特殊要求。准备装运物品时，请咨询危险品专家。另外，请遵守可能更详细的国家条例。用胶带粘上或盖住开口的触点，并将电池打包，使其不能在包装中移动。
11. 处理电池盒时，请将其从设备中取出，并在安全的地方处理。遵守当地有关电池处置的规定。
12. 电池只能与牧田公司指定的产品一起使用。将电池安装到不符合要求的产品中，可能会导致火灾、过热、爆炸或电解液泄漏。

13. 如果设备长时间不使用，必须取出电池。
14. 在使用期间和使用后，电池盒可能变热，导致灼伤或低温灼伤。请小心处理热电池盒。
15. 使用后请勿立即触摸设备端子，端子可能发热而造成烫伤。
16. 不要让碎屑、灰尘或尘土堆积在电池盒的端子、孔或凹槽中，否则可能会影响设备或电池盒性能或造成故障。
17. 除非设备支持在高压电线附近使用，否则请勿在高压电线附近使用电池盒。否则可能会造成设备或电池盒故障或损坏。
18. 将电池保存在远离儿童的地方。

保存这些说明。

▲ 注意：必须使用原装的牧田电池。使用非原装的牧田电池或经过改装的电池可能导致电池爆裂，造成火灾、人身伤害和损坏。使用非原装电池也将使牧田设备和充电器保修失效。

电池保持最长使用寿命的技巧

1. 在电池盒完全放电之前给电池盒充电。当注意到设备电量较低时，务必停止设备操作并给电池盒充电。
2. 切勿对充满电的电池盒重新充电。过充会缩短电池的使用寿命。
3. 在 **10 °C-40 °C (50 °F-104 °F)** 的室温下给电池盒充电。充电前让热电池盒冷却。
4. 电池盒不用时，请将其从设备或充电器中取出。
5. 如果长时间不使用电池盒（超过六个月），请给电池盒充电。

部件名称

► Fig.1

1	控制面板	2	电池盖
3	LED 灯	4	上盖
5	上盖钩	6	开盖处
7	手提把手	8	“直流输入”插座
9	过滤器盖	10	USB 电源接口
11	电源按钮	12	制冷/加热开关按钮
13	温度显示	14	电量指示
15	温度减按钮	16	温度加按钮
17	“直流输入”指示灯	18	温度单位
19	加热模式指示灯	20	制冷模式指示灯

操作

▲ 注意：请勿在箱内放置易变质的食物或饮料。食物或饮料可能会腐烂。

注：设备在高湿度环境下运行时，设备可能出现结露。并非设备故障。请使用干布擦拭设备上的露水。

1. 连接电源

A) 电池

▲ 注意：在安装或取出电池盒之前，请务必关闭设备。

▲ 注意：安装或取出电池盒时，请紧握设备和电池盒。如果没有牢牢握住设备和电池盒，可能会导致它们从手上滑落，从而损坏设备和电池盒并造成人身伤害。

▲ 注意：开关电池盖时，请小心夹伤手指。

▲ 注意：请小心不要把手指夹在电池盒和端子之间。以免造成割伤。

如需安装电池盒，请打开电池盖。将电池盒上的舌片与外壳中的凹槽对齐，并将其滑入到位。将其全部插入，直到轻轻一按锁定位。

然后关闭电池盖。

要卸下电池盒，请将其从设备中滑出，同时滑动电池盒前面的按钮。

► Fig.2 1. 红色指示灯 2. 按钮 3. 电池盒

▲ 注意：务必将电池盒完全安装到位，直到看不到红色指示灯为止。否则，电池盒可能会意外从设备中掉出，对您或您周围的人造成人身伤害。

▲ 注意：请勿强行安装电池盒。如果电池很难滑入，则说明没有正确插入。

B) 交流适配器

可选附件

使用接交流电源的设备时，请使用设备配套的交流适配器。将插头插入设备的“直流输入”插孔，然后将另一端插入电源插座。设备通过交流适配器供电时，“直流输入”指示灯亮起。

C) 点烟器适配器

使用接点烟器插座的设备时，请使用设备配套的点烟器适配器。将插头插入设备的“直流输入”插孔，然后将另一端插入点烟器插座。

设备通过点烟器适配器供电时，“直流输入”指示灯亮起。

▲ 注意：请将插头完全插入“直流输入（DC IN）”插孔。否则，可能会导致插头变形或引起火灾。

▲ 注意：电源线未插入时，请务必紧闭“直流输入”插座盖。否则，异物可能会进入设备并导致故障。

注：当切换设备电源时，压缩机将停止约 3 分钟，以保护压缩机。

注：关闭设备后，压缩机将重启，以保护压缩机，耗时约 3 分钟。

注：如果设备停机，但非通过按下电源按钮停机，则当交流适配器或点烟器适配器供电恢复时，设备将自动启动。

2. 打开设备

按电源按钮打开设备。再次按下电源按钮关闭设备。

3. 切换制冷/加热模式

按下制冷/加热开关按钮切换工作模式。

- 当设备在制冷模式下工作时，制冷模式指示灯亮起。
- 当设备在加热模式下工作时，加热模式指示灯亮起。

温度显示屏显示控制温度。

4. 选择控制温度

按下温度加按钮或温度减按钮选择控制温度。有关可选控制温度，请参阅“规格”一章。

无任何操作后，设备在 5 秒钟后开始制冷/加热，随后控制温度停止闪烁，温度显示屏显示当前温度。

当前温度达到控制温度时，设备停止制冷/加热。

高效制冷小贴士

- 长时间打开上盖可能会导致箱内温度显著升高。
- 定期清洁可能接触食物的表面和可接触到的排水系统。
- 将生肉和鱼储存放合适的容器中，以免接触或滴到箱内其他食物上。
- 如果箱内长时间空置：
 - 关闭设备。
 - 除霜。
 - 进行清洁并干燥。
 - 使上盖保持打开状态，以防止发霉。

功能

电池剩余容量指示

电量指示显示剩余电量。剩余电量如下表所示。

电量指示状态		剩余容量
亮起	关闭	
		50% - 100%
		20% - 50%
		0% - 20%
 (闪烁)		给电池充电。

(仅适用于装有指示灯的电池盒)

按下电池盒上的检查按钮可显示剩余的电池容量。指示灯会亮几秒钟。

► Fig.3 1. 指示灯 2. 检查按钮

指示灯			剩余容量
亮起	关闭	闪烁	
			75% - 100%
			50% - 75%
			25% - 50%
			0% - 25%
			给电池充电。
			电池可能有故障。

注：根据使用条件和环境温度，指示值可能与实际容量存在少许差异。

注：在电池保护系统工作时，第一个（最左边）指示灯将闪烁。

设备/电池保护系统

设备配备保护系统。保护系统可自动切断电源，延长设备和电池寿命。如果设备或电池面临以下情况，设备将自动停止运行。

- **电池过放电保护**
当电池电量过低时，设备自动停止运行。电量指示提示电池需要充电。从设备中取出电池，并为电池充电。
- **过电流保护**
当设备/电池的停止方式导致其产生异常高的电流时，设备将自动停止运行。在这种情况下，请关闭导致设备过载的应用。然后重启设备。
- **低电压保护**
当车辆输入电压低于额定电压时，保护系统将关闭设备，温度显示屏显示“F3”并发出蜂鸣声。
- **过电压保护**
当输入电压高于额定电压时，保护系统将关闭设备，温度显示屏显示“F4”并发出蜂鸣声。
- **短路保护**
电路具有短路保护功能，以防短路。如发生短路，请将设备送至牧田授权或工厂服务中心。
- **倾斜保护功能**
设备具有倾斜保护功能。当设备在制冷模式下运行时，如果设备放置倾角属于以下情况之一，设备将自动关机。
如图中 A、B、C 或 D 所示，当设备与水平面的夹角等于或大于 30° 时，设备将关机，关机前温度显示屏显示“F1”。在设备回到水平位置后，需要 3 分钟重新启动。

► Fig.4

其他保护措施

针对其他可能导致设备损坏的原因，保护系统同样设计有保护措施，并允许设备自动停机。当设备暂时停顿或停止运行时，请采取以下步骤排查故障原因。

1. 关闭设备，然后再次打开，重新启动。
2. 为电池充电，或更换充满电的电池。
3. 等待设备和电池冷却。

如果保护系统恢复后仍未改善，请联系当地的牧田服务中心。

USB 充电

电池箱设有 USB 接口。工作状态下，USB 接口连续输出 5 V 电压。

*须知：*只能连接与 USB 电源接口兼容的设备。否则可能导致设备故障。

*须知：*请勿将本设备的 USB 电源接口连接到计算机的 USB 终端。否则可能导致故障。

*须知：*将 USB 设备连接到本设备之前，请务必将 USB 设备中的数据进行备份。否则，数据有可能丢失。

*须知：*不使用或充电后，请拔出 USB 连接线并盖上盖子。

注：本设备可能无法为部分 USB 设备供电。

记忆功能

设置控制温度后，如果用户在 5 秒内未操作，则会记忆当前设定。下次，设备将按照记忆的设置启动。

切换温度单位

可以通过以下步骤将温度单位切换为 °C（摄氏度）或 °F（华氏度）。

1. 打开设备。
2. 按下制冷/加热开关按钮，直到单位符号（°C 或 °F）开始闪烁。
3. 按下温度加按钮或温度减按钮选择单位符号。
4. 按下制冷/加热开关按钮，或等待 5 秒钟不进行任何操作。完成单位选择。

肩带

▲ 注意：请确保系好肩带。否则，可能会发生掉落事故。

▲ 注意：搬运时，即使使用肩带，也要牢握设备。仅使用肩带搬运设备会使其晃动。肩带可能脱落，设备也可能碰到其他物体而造成伤害。

1. 将肩带穿过手提把手。

2. 扣紧肩带。

► Fig.5

故障代码

温度显示屏显示以下代码，指代具体故障。

故障代码	问题
F1	启动倾斜保护。请参阅倾斜保护功能一节。
F2	电池电量不足。
F3	输入电压过低。请参阅低电压保护一节。
F4	输入电压过高。请参阅过电压保护一节。
其他故障代码	关闭并重新启动设备。如故障仍未解决，请将设备送至牧田授权或工厂服务中心。

维护

▲ 注意：在尝试检查或维护之前，务必确保设备已关闭，插头已拔下，并且电池盒已卸下。

▲ 注意：清洁时，请勿向设备喷水或泼水。请勿用软管冲洗；避免设备内部进水。

须知：请勿使用汽油、稀释剂、酒精等。否则可能导致变色、变形或裂纹。

为了维护产品的安全性和可靠性，维修、任何其他维护或调整均应由牧田公司授权的服务中心或工厂服务中心执行，且始终使用牧田备件。

清洁

- 定期清洁箱内油渍。
- 清洁箱内各处，防止异味。
- 定期清理海绵过滤器上的灰尘，提高制冷效率。
- 上盖密封条易脏，应及时清洗。

除霜

除霜前，请关闭电源，等待霜冻融化。然后擦干水分。

清洁海绵过滤器

▲ 注意：清洁海绵过滤器后，确保将其装回设备。设备在没有海绵过滤器的情况下运行可能会发生故障。

1. 按图示箭头方向滑开过滤器盖，然后取下过滤器盖。
2. 取下海绵过滤器，清洁海绵过滤器。

► Fig.6

3. 装回海绵过滤器和过滤器盖。

► Fig.7

可选附件

▲ 注意：附件或配件建议搭配本手册中指定的牧田工具使用。使用任何其他附件都可能对人员造成伤害。这些附件只能用于其指定用途。

如果您需要更多有关这些附件的详细信息，请咨询当地的牧田公司服务中心。

- 交流适配器
- 牧田原装电池和充电器

注：列出的部分项目可能作为标准附件包含在工具包中。这些物品可能因国家/地区而有所不同。

警告

本設備可供 8 歲及以上的兒童，以及身體、感官或精神能力有缺陷或缺乏經驗和知識的人員使用，但必須確保為他們提供了安全使用設備方面的監督或指導並且他們瞭解其相關的危險。兒童不得把玩本電氣用具。無人看管時請勿讓兒童清潔和維護本設備。

規格

型號：		CW003G
電容		7 L
輸入	電池盒	直流18 V/直流36 V
	交流電源適配器 (可選附件)	請參考交流電源適配器上的標示。 (各個國家的輸入電壓存在差異。)
	點煙器適配器	直流12 V/直流24 V
抗衝擊等級		III
氣候類型		亞溫帶型/溫帶型/亞熱帶型/熱帶型
保溫材料/發泡材料		聚氨基甲酸酯/環戊烷 (C ₅ H ₁₀)
製冷劑		R-1234yf (24 g)
運行功率		製冷功率 65 W，加熱功率 31 W
尺寸 (長 × 寬 × 高)	外形尺寸	456 mm × 245 mm × 308 mm (不包括手提把手)
	內箱尺寸	210 mm × 150 mm × 230 mm
淨重		9.4 kg (含 BL4080F) / 7.5 kg (不含電池)
防護等級		IPX4 (僅由電池組供電)
可選控制溫度	製冷模式	-18 °C, -15 °C, -10 °C, -5 °C, 0 °C, 5 °C, 10 °C (0 °F, 5 °F, 15 °F, 25 °F, 30 °F, 40 °F, 50 °F)
	加熱模式	30 °C, 35 °C, 40 °C, 45 °C, 50 °C, 55 °C, 60 °C (85 °F, 95 °F, 105 °F, 115 °F, 120 °F, 130 °F, 140 °F)
USB 電源介面		Type A/輸出電壓 直流5 V/輸出電流 直流2.4 A

- 由於我們持續進行研發計畫，上述規格如有變更，恕不另行通知。
- 各國家/地區的規格可能不同。

適用的電池盒與充電器

直流 18 V 型	電池盒	BL1815N / BL1820B / BL1830B / BL1840B / BL1850B / BL1860B
	充電器	DC18RC / DC18RD / DC18RE / DC18SD / DC18SE / DC18SF / DC18SH / DC18WC
直流 36 V 型	電池盒	BL4020 / BL4025 / BL4040 / BL4050F / BL4080F
	充電器	DC40RA/DC40RB/DC40RC

- 根據您所在居住地，上面列出的一些電池盒和充電器可能不可用。

警告： 請務必使用上方列出的電池盒。使用其他電池盒和充電器可能會導致受傷和/或火災。

運作時間

注：執行時間為近似值，根據電池類型、充電狀態和使用條件可能有所不同。

電壓	電池盒	達到各控制溫度所需執行時間 (小時)								
		室溫 30 °C (85 °F)					室溫 0 °C (30 °F)			
		-18 °C (0 °F)	-10 °C (15 °F)	0 °C (30 °F)	5 °C (40 °F)	10 °C (50 °F)	30 °C (85 °F)	40 °C (105 °F)	50 °C (120 °F)	60 °C (140 °F)
18 V	BL1815N	0.5	1.0	1.5	2.0	2.5	1.5	1.5	1.0	1.0
	BL1820B	1.0	1.5	2.0	2.5	3.0	2.5	2.0	1.5	1.5
	BL1830B	1.5	2.0	2.5	3.5	4.5	3.5	2.5	2.5	2.0
	BL1840B	2.5	3.5	4.0	5.5	6.5	5.0	3.5	3.5	3.0
	BL1850B	3.0	4.5	5.0	7.0	8.5	6.5	4.5	4.5	4.0
	BL1860B	3.5	5.0	6.0	8.5	10.0	7.5	6.0	5.0	4.5
36 V	BL4020	2.5	3.0	5.5	6.5	7.5	5.0	4.0	3.0	2.5
	BL4025	3.5	4.0	7.0	8.5	10.0	6.5	5.0	3.5	3.5
	BL4040	5.5	7.0	11.5	13.5	16.0	10.5	8.0	6.0	5.5
	BL4050F	7.0	8.5	14.0	16.5	20.0	13.5	10.0	7.5	7.0
	BL4080F	11.5	14.0	23.0	27.0	32.0	21.5	16.5	12.0	11.5

符號

以下為設備上可能出現的符號。在使用前請務必了解這些符號的意義。



閱讀使用說明書。



僅適用於歐盟國家設備、廢棄電氣和電子設備、蓄電池及電池中存在有害成分，可能會對環境和人體健康產生負面影響。

請勿將電氣及電子設備或電池與生活垃圾一起丟棄！

根據《關於廢棄電氣和電子設備、蓄電池和電池以及廢棄蓄電池和電池的歐盟指令》及適用的相關國家法律，廢棄電氣設備、電池和蓄電池應分開儲存，並投放至單獨的城市廢物收集點，按照環境保護法規進行處理。上述要求用設備上的垃圾桶畫叉符號表示。



注意：火災風險。



請勿將水直接注入箱內。請勿將設備浸入水中。請勿將水倒在設備上。否則可能導致觸電或故障。

安全警告

- 設備適用於：
 - 車內使用。
 - 冷藏冷凍食物。
 - 野營，僅由電池組供電。
- 設備使用可燃製冷劑。閱讀並遵循本使用說明書進行操作。如需維修保養，請向我們的服務中心進行諮詢。處理設備時，請遵守當地可燃製冷劑處理相關法規。
- 警告：保持設備外殼的通風口無遮擋。
- 警告：除製造商建議的方法外，請勿使用機械設備或其他方法加快除霜。
- 警告：請勿損壞製冷劑迴路。
- 警告：除製造商建議的電器類型外，請勿在食物儲藏室內使用其他電器。
- 設備內部含有可燃保溫材料發泡劑。處理設備時，請遵守當地可燃保溫材料發泡劑處理相關法規。
- 請勿在本設備內儲存易爆物，如裝有易燃推進劑的噴霧罐。

9. 本設備適用於在家庭或類似場景使用，例如
 - 商店、辦公室和其他工作場所中的員工廚房；
 - 農舍，以及供酒店、汽車旅館和其他住宿場所中的顧客使用；
 - B&B 型旅館；
 - 餐飲和類似的非零售場景。
10. 如果電源線損壞，必須使用製造商或製造商服務代理提供的專用電源線或元件進行更換。
11. 警告：小心兒童被困。在丟棄舊冰箱之前：
 - * 請卸下冰箱門。
12. 裝置四周和上方的安裝間隙不得小於15 mm。
13. 放置設備時，確保電源線未拔出或損壞。
14. 請勿將多個移動式插座或移動電源放在設備後部。
15. 設備的處置。



標示表示，在歐盟境內不應將該產品與其他生活垃圾一起處理。認真負責地對其進行回收，促進物質資源的可持續再利用，以防止隨意處置廢物可能對環境或人體健康造成的危害。保溫材料發泡劑易燃。只能在授權的廢物處理中心處理設備。請勿置於火中。

注意事項

1. 使用前請仔細閱讀使用說明書。
2. 檢查使用的電壓範圍是否與銘牌上標注的一致，電源線插頭是否與插座匹配，插座接地良好。
3. 即使在未使用的情況下，也請勿將設備倒置，或其傾斜超過15°。否則可能出現故障。
4. 搬運設備時，請保持設備上蓋朝上。請勿倒置搬運。否則可能出現故障。
5. 請勿將設備浸入水或其他液體中，以防觸電。請勿淋雨。
6. 設備清潔或不用時，取出電池並拔掉電源插頭。
7. 不得使用製造商不建議使用的任何附件。
8. 請勿將設備放置於高溫下，如在陽光照射的車內或靠近發熱材料的地方。否則可能降低製冷效果，或者發生氣體洩漏導致火災。
9. 請勿將設備置於燃氣設備附近。否則可能降低製冷效果，或者發生氣體洩漏導致火災。
10. 請勿頻繁啟動電源按鈕（每次至少間隔 5 分鐘），以免損壞壓縮機。
11. 請勿將金屬箔或其他導電物插入設備中，以防火災或短路。
12. 請勿使用化學洗滌液和硬質工具進行清潔。
13. 請將插頭完全插入“直流輸入（DC IN）”插孔。否則，可能會導致插頭變形或引起火災。
14. 請勿在駕駛過程中操作設備。以免引發交通事故。
15. 當汽車剩餘電量不足時，請在引擎運行時使用該設備。使用完畢後，請拔下點煙器插座，以免汽車電池繼續供電。
16. 請勿在室外使用交流電源適配器。否則可能導致觸電。
17. 請勿錯誤使用交流電源適配器和點煙器適配器。
18. 請清潔交流電源適配器和點煙器適配器插頭。沾染的水或鹽等污物可能會導致插頭生銹，並導致導電性變差、插頭變形或引發火災。
19. 用完當下，請勿觸摸交流電源適配器和點煙器適配器插頭。插頭過燙可能灼傷皮膚。
20. 請勿自行拆卸設備。
21. 請勿在設備使用過程中給汽車電池充電。否則，可能對產品施加過量電壓，導致故障或火災。
22. 請勿在設備附近使用易燃噴霧。否則可能引發火災。
23. 使用過程中，請勿濕手觸摸設備內的物品，特別是金屬製品。以免導致凍傷。
24. 請勿用潮濕或油膩的手拿取插頭。以免造成電擊。
25. 請勿在設備內放置藥物或學術材料。本設備不能存放需要嚴格溫度控制的物料。
26. 請勿將本品用作椅凳。以免跌倒或受傷。
27. 請勿讓小孩及寵物玩此設備。請將設備存放在兒童接觸不到的地方。

28. 請勿放入過量食物和飲料。否則可能影響製冷效果，導致食物飲料腐壞。
29. 在食物飲料保溫或保冷過程中，請注意電池電量，以防耗盡。請勿長時間存放已開封的食物。食物飲料可能會腐壞。
30. 請勿使用刀具或螺絲起子除冰或除霜。以免導致內部受損或造成故障，或者導致密封的油氣噴出。
31. 請勿將引擎發電機的直流輸出（DC）用作電源。以免導致故障。
32. 請勿將水等直接放入設備中。水可能會進入設備內部並引起故障。如果箱內積水，請用軟布擦淨。
33. 開關上蓋時，請小心夾傷手指。
34. 請勿在箱內放置易變質的食物或飲料。食物或飲料可能會腐壞。
35. 使用加熱模式時，請勿用手長時間觸摸設備內部。小心低溫燙傷。
36. 放入食物或飲料時，應保持內部清潔。小心食物中毒等風險。
37. 請勿在冷藏車或冷藏庫中使用此設備。冷藏車和冷藏庫內易凝結露珠，露珠滴入導致設備故障。
38. 請勿放入寵物等動物。該裝置無法救助動物。
39. 請勿將冷凍劑放在破損的袋子裡。如果冷凍劑洩漏，設備的金屬件可能遭受腐蝕。如果冷劑漏出，用濕軟布擦淨，然後用軟布擦乾。
40. 固定肩帶，使其不會因設備自重而脫落。否則設備可能會掉落並造成傷害。
41. 放入食物和飲料時，應提前放入冷的或熱的東西。該設備無法在短時間內製冷或加熱。
42. 車內使用時，確保將該設備安裝在行李空間或後排座椅腳下等穩定的地方，並加以固定。請勿將設備放在晃動的座椅上。如果汽車在行駛過程中突然啟動或停車，設備可能會跌落移動，造成傷害。
43. 搬運時請牢握設備。否則，設備可能會跌落導致故障，或者砸傷腳，對您造成傷害。
44. 在多塵環境中使用時，應經常清潔海綿篩檢程式。多塵環境容易導致海綿篩檢程式堵塞，造成火災。

電池供電設備安全警告

電池供電設備的使用和保養

1. 防止意外啟動。在連接電池組、拿起或搬運設備之前，請確認開關位於關閉位置。搬運設備時如果將手指放在開關上，或在開關位於開啓位置時供電給設備，都可能會導致發生意外。
2. 進行任何調整、更換配件或存放設備之前，請從設備上斷開電池組的連接。上述預防性安全措施可降低意外啟動設備的風險。
3. 請務必以製造商指定的充電器進行充電。適用於特定類型電池組的充電器如果用於其它類型電池組，可能會有發生火災的風險。
4. 請務必使用專為本設備設計的電池組。使用其他電池組可能會導致受傷和火災。
5. 電池組未使用時，請使其遠離金屬物體，例如迴紋針、硬幣、鑰匙、釘子、螺絲或其他小型金屬物體，這些物體可能會導致兩個端子連通。電池端子如果短路，可能會導致燃燒或火災。
6. 在惡劣的條件下，液體可能會從電池中噴出；請避免接觸。如果意外接觸到，請用水沖洗。如果液體接觸到眼睛，請另行尋求醫療協助。從電池中噴出的液體可能會造成刺激或灼傷。
7. 請勿使用已損壞或改裝的電池組或設備。已損壞或改裝的電池可能出現不可預知的結果，進而導致起火、爆炸或受傷等風險。
8. 請勿使電池組或設備曝露於火焰中或使其過熱。曝露於火焰中或高於 130°C 的溫度可能會引起爆炸。
9. 請遵守所有充電說明，電池組或設備充電溫度不得超出說明中規定的溫度範圍。充電不當或溫度超出規定範圍可能會損壞電池並增加火災風險。
10. 請由合格的維修人員進行維修，並且僅使用相同的替換零件。如此可確保產品的安全性。
11. 除了使用和保養說明中所述的項目之外，請勿修改或嘗試修理本產品或電池組。

電池盒的重要安全指示

1. 在使用電池盒之前，請閱讀 (1) 電池充電器、(2) 電池和 (3) 使用電池的產品上的所有說明和警告標誌。
2. 請勿拆解或改裝電池盒。否則可能會導致起火、過熱或爆炸。
3. 如果可運作的時間變得非常短，請立即停止操作。否則可能會導致過熱、燒傷，甚至爆炸的風險。
4. 如果電解液進入眼睛，請用清水沖洗並立即就醫。這種情況可能會導致喪失視力。
5. 請勿使電池盒短路。
 - (1) 請勿用任何導電材料碰觸端子。
 - (2) 請避免將電池盒與釘子、硬幣等其他金屬物體一起存放在容器中。
 - (3) 請勿將電池盒曝露於水中或雨中。電池短路可能會導致大電流流動、過熱，並可能導致燃燒甚至損壞。
6. 請勿在溫度可能達到或超過 50 °C (122 °F) 的地方儲存和使用設備和電池盒。
7. 即使電池盒已嚴重損壞或電力完全用盡，也不要將其焚燒。電池盒可能會著火爆炸。
8. 請勿對電池盒打釘、切割、擠壓、拋擲或掉落，或以堅硬物體撞擊電池盒，這類行為可能導致起火、過熱或爆炸。
9. 請勿使用損壞的電池。
10. 隨附的鋰離子電池符合「危險物品法規」的要求。若要進行商業運輸，例如第三方、貨運承攬商，必須注意包裝和標籤的特殊要求。準備將要運輸的物品時，必須諮詢危險物質專家，並請遵守可能更詳細的國家法規。用膠帶黏住或遮蓋曝露的接點，並包裹電池使其不會在包裝內移動。
11. 處理電池盒時，請將其從設備中取出，並在安全的地方處理。請遵守當地有關電池處置的規定。
12. 請務必僅將電池用於 Makita 指定的產品。將電池安裝至不相容的產品上，可能會導致起火、過熱、爆炸或電解液洩漏。

13. 如果設備長時間不使用，必須取出電池。
14. 使用期間和使用之後，電池盒可能會發熱，這可能會導致燙傷或低溫灼傷。處理高溫的電池盒時，請特別小心。
15. 使用後請勿立即觸摸設備端子，端子可能發熱而造成燙傷。
16. 請勿讓碎屑、灰塵或泥土卡在電池盒的端子、孔洞和凹槽中，否則可能會影響設備或電池盒性能或造成故障。
17. 除非設備支援在高壓電線附近使用，否則請勿在高壓電線附近使用電池盒。否則可能會造成設備或電池盒故障或損壞。
18. 請將電池放置於兒童接觸不到的地方。

請保存以下指示。

▲ 注意： 只能使用原裝 Makita 電池。使用非原廠的 Makita 電池或改造過的電池可能會導致電池爆炸，引起火災、人身傷害和損壞。使用非原裝電池也將使牧田設備和充電器保修失效。

有關維持最長電池壽命的提示

1. 在電池完全放電之前，請為電池盒充電。發現設備電量不足時，請務必停止設備運作並為電池盒充電。
2. 請勿為已充滿電的電池盒充電。過度充電會縮短電池的使用壽命。
3. 請在 10 °C - 40 °C (50 °F - 104 °F) 的室溫中為電池盒充電。請讓高溫的電池盒冷卻後再充電。
4. 電池盒不用時，請將其從設備或充電器中取出。
5. 如果電池盒將會長時間不使用 (超過六個月)，請將其充電。

部件名稱

► Fig.1

1	控制台	2	電池蓋
3	LED 燈	4	上蓋
5	上蓋鉤	6	開蓋處
7	手提把手	8	“直流輸入”插座
9	篩檢程式蓋	10	USB 電源介面
11	電源按鈕	12	製冷/加熱開關按鈕
13	溫度顯示	14	電量指示
15	溫度減按鈕	16	溫度加按鈕
17	“直流輸入”指示燈	18	溫度單位
19	加熱模式指示燈	20	製冷模式指示燈

操作

注意：請勿在箱內放置易變質的食物或飲料。食物或飲料可能會腐爛。

注：設備在高濕度環境下運行時，設備可能出現結露。這不是設備的故障。請使用乾布擦拭設備上的露水。

1. 連接電源

A) 電池

注意：在安裝或取出電池盒之前，請務必關閉設備。

注意：安裝或取出電池盒時，請牢握設備和電池盒。若未確實握住設備和電池盒，可能會從手中滑落，損壞設備和電池盒並造成人身傷害。

注意：開關電池蓋時，請小心夾傷手指。

注意：請小心不要把手指夾在電池盒和端子之間。以免造成割傷。

如需安裝電池盒，請打開電池蓋。

將電池盒上的榫片對準外殼上的凹槽，然後將其滑入到位。將它完全插入，直到鎖定到位並發出咔嚓聲。

然後關閉電池蓋。

若要取出電池盒，請滑動電池盒正面的按鈕，同時將電池盒從設備上滑出。

► Fig.2 1. 紅色指示燈 2. 按鈕 3. 電池盒

注意：務必將電池盒完整安裝到位，直到看不到紅色指示燈為止。否則，它可能會意外掉出設備，對您或周圍的人造成傷害。

注意：請勿強行安裝電池盒。如果無法輕易滑入電池盒，表示電池盒未正確插入。

B) 交流電源適配器

選購配件

使用交流電源設備時，請使用設備配套的交流電源適配器。將插頭插入設備的“直流輸入”插孔，然後將另一端插入電源插座。

設備通過交流電源適配器供電時，“直流輸入”指示燈亮起。

C) 點煙器適配器

使用接點煙器插座的設備時，請使用設備配套的點煙器適配器。將插頭插入設備的“直流輸入”插孔，然後將另一端插入點煙器插座。

設備通過點煙器適配器供電時，“直流輸入”指示燈亮起。

注意：請將插頭完全插入“直流輸入 (DC IN)”插孔。否則，可能會導致插頭變形或引起火災。

注意：電源線未插入時，請務必緊閉“直流輸入”插座蓋。否則，異物可能會進入設備並導致故障。

注：當切換設備電源時，壓縮機將停止約3分鐘，以保護壓縮機。

注：關閉設備後，壓縮機將重啓，以保護壓縮機，耗時約3分鐘。

注：如果設備停機，但非通過按下電源按鈕停機，則當交流電源適配器或點煙器適配器供電恢復時，設備將自動啓動。

2. 打開設備

按下電源按鈕打開設備。再次按下電源按鈕關閉設備。

3. 切換製冷/加熱模式

按下製冷/加熱開關按鈕切換工作模式。

- 當設備在製冷模式下工作時，製冷模式指示燈亮起。
- 當設備在加熱模式下工作時，加熱模式指示燈亮起。

溫度顯示器顯示控制溫度。

4. 選擇控制溫度

按下溫度加按鈕或溫度減按鈕選擇控制溫度。有關可選控制溫度，請參閱“規格”一章。

無任何操作後，設備在 5 秒鐘後開始製冷/加熱，隨後控制溫度停止閃爍，溫度顯示器顯示當前溫度。

當前溫度達到控制溫度時，設備停止製冷/加熱。







高效製冷小提醒

- 長時間打開上蓋可能會導致箱內溫度顯著升高。
- 定期清潔可能接觸食物的表面和可接觸到的排水系統。
- 將生肉和魚儲存放合適的容器中，以免接觸或滴到箱內其他食物上。
- 如果箱內長時間空置：
 - 關閉設備。
 - 除霜。
 - 進行清潔並乾燥。
 - 使上蓋保持打開狀態，以防止發黴。

功能

指示剩餘電池容量









電量指示顯示剩餘電量。剩餘電量如下表所示。

電量指示狀態		剩餘容量
 亮起	 熄滅	
		50% 至 100%
		20% 至 50%
		0% 至 20%
 (閃爍)		為電池充電。

(僅適用於帶有指示燈的電池盒)

按下電池盒上的檢查按鈕以顯示剩餘的電池容量。指示燈會亮起幾秒鐘。

► Fig.3 1. 指示燈 2. 檢查按鈕

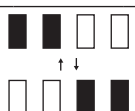
指示燈			剩餘容量
 亮起	 熄滅	 閃爍	
			75% 至 100%
			50% 至 75%
			25% 至 50%
			0% 至 25%
			為電池充電。
			電池可能已經故障。

注：根據使用條件和環境溫度，指示值可能與實際容量存在少許差異。

注：當電池保護系統運作時，第一個（最左邊）指示燈將會閃爍。

設備/電池保護系統

設備配備保護系統。保護系統可自動切斷電源，延長設備和電池壽命。如果設備或電池面臨以下情況，設備將自動停止運行。

- **電池過放電保護**
當電池電量過低時，設備自動停止運行。電量指示提示電池需要充電。從設備中取出電池，並為電池充電。
- **過電流保護**
當設備/電池的停止方式導致其產生異常高的電流時，設備將自動停止運行。在這種情況下，請關閉導致設備超載的應用。然後重啟設備。
- **低電壓保護**
當車輛輸入電壓低於額定電壓時，保護系統將關閉設備，溫度顯示器顯示“F3”並發出蜂鳴聲。
- **過電壓保護**
當輸入電壓高於額定電壓時，保護系統將關閉設備，溫度顯示器顯示“F4”並發出蜂鳴聲。
- **短路保護**
電路具有短路保護功能，以防短路。如發生短路，請將設備送至牧田授權或工廠服務中心。
- **傾斜保護功能**
設備具有傾斜保護功能。當設備在製冷模式下運行時，如果設備放置傾角屬於以下情況之一，設備將自動關機。
如圖中 A、B、C 或 D 所示，當設備與水平面的夾角等於或大於 30° 時，設備將關機，關機前溫度顯示器顯示“F1”。在設備回到水平位置後，需要 3 分鐘重新開機。
▶ Fig.4

其他保護措施

針對其他可能導致設備損壞的原因，保護系統同樣設計有保護措施，並允許設備自動停機。當設備暫時停頓或停止運行時，請採取以下步驟排查故障原因。

1. 關閉設備，然後再次打開，重新啟動。
2. 為電池充電，或更換充滿電的電池。
3. 等待設備和電池冷卻。

如果保護系統恢復後仍未改善，請聯繫當地的牧田服務中心。

USB 充電

電池盒設有 USB 介面。工作狀態下，USB 介面連續輸出 5 V 電壓。

須知：只能連接與 USB 電源介面相容的設備。否則可能導致設備故障。

須知：請勿將本設備的 USB 電源介面連接到電腦的 USB 終端。否則可能導致故障。

須知：將 USB 設備連接到本設備之前，請務必將 USB 設備中的資料進行備份。否則，資料有可能丟失。

須知：不使用或充電後，請拔出 USB 連接線並蓋上蓋子。

注：本設備可能無法為部分 USB 設備供電。

記憶功能

設置控制溫度後，如果使用者在 5 秒內未操作，則會記憶當前設定。下次，設備將按照記憶的設定啟動。

切換溫度單位

可以通過以下步驟將溫度單位切換為 °C（攝氏度）或 °F（華氏度）。

1. 打開設備。
2. 按下製冷/加熱開關按鈕，直到單位符號（°C 或 °F）開始閃爍。
3. 按下溫度加按鈕或溫度減按鈕選擇單位符號。
4. 按下製冷/加熱開關按鈕，或等待 5 秒鐘不進行任何操作。完成單位選擇。

肩帶

▲ 注意：請確保系好肩帶。否則可能導致墜落事故。

▲ 注意：搬運時，即使使用肩帶，也要牢握設備。僅使用肩帶搬運設備會使其晃動。肩帶可能脫落，設備也可能撞到其他物體而造成傷害。

1. 將肩帶穿過手提把手。
2. 扣緊肩帶。

▶ Fig.5

故障代碼

溫度顯示器顯示以下代碼，指代具體故障。

故障代碼	問題
F1	啟動傾斜保護。請參閱傾斜保護功能一節。
F2	電池電量不足。
F3	輸入電壓過低。請參閱低電壓保護一節。
F4	輸入電壓過高。請參閱過電壓保護一節。
其他故障代碼	關閉並重新開機設備。如故障仍未解決，請將設備送至牧田授權或工廠服務中心。

維護

▲ 注意：在嘗試檢查或維護之前，務必確保設備已關閉，插頭已拔下，並且電池盒已卸下。

▲ 注意：清潔時，請勿向設備噴水或潑水。請勿用軟管沖洗；避免設備內部進水。

須知：請勿使用汽油、稀釋劑、酒精等。否則可能會導致變色、變形或破裂。

為維持本產品的安全與可靠性，維護或調整以外的任何維修作業，皆必須由經過 Makita 授權者或工廠服務中心執行，並且應一律使用 Makita 替換零件。

清潔

- 定期清潔箱內油漬。
- 清潔箱內各處，防止異味。
- 定期清理海綿篩檢程式上的灰塵，提高製冷效率。
- 上蓋密封條易髒，應及時清洗。

除霜

除霜前，請關閉電源，等待霜凍融化。然後擦乾水分。

清潔海綿篩檢程式

▲ 注意：清潔海綿篩檢程式後，確保將其裝回設備。設備在沒有海綿篩檢程式的情況下運行可能會發生故障。

1. 按圖示箭頭方向滑開篩檢程式蓋，然後取下篩檢程式蓋。
2. 取下海綿篩檢程式，清潔海綿篩檢程式。

▶ Fig.6

3. 裝回海綿篩檢程式和篩檢程式蓋。

▶ Fig.7

選購配件

▲ 注意：建議將這些配件或附件搭配本手冊中指定的 Makita 設備一起使用。使用其他配件或附件可能會導致人員受傷。請務必將配件或附件用於其指定用途。

如需協助以取得有關這些配件的詳細資訊，請諮詢當地的 Makita 服務中心。

- 交流電源適配器
- Makita 原廠電池和充電器

注：列出的部分專案可能作為標準附件包含在工具包中。各國家/地區的配件可能不同。

台灣RoHS限用物質含有量標示
請掃描右方QR Code或參考下列網址；
<https://makita.com.tw/rohs/>



生產製造商名稱：Makita Corporation
進口商名稱：台灣牧田股份有限公司

電話：02-8601-9898 傳真機：02-8601-2266
地址：新北市 24459 林口區文化三路二段 798 號

경고

이 기기는 8세 이상의 어린이와 신체적, 감각적 또는 정신적 능력이 약하거나 경험과 지식이 부족한 사람이 사용할 수 있지만 안전한 방식으로 이 기기를 사용하고 그 위험성을 이해할 수 있도록 감독 또는 지시를 받아야 합니다. 어린이가 이 기기를 가지고 놀지 않게 하십시오! 청소 및 사용 유지 관리는 감독이 없는 상황에서 어린이가 할 수 없습니다.

사양

모델:	CW003G	
용량	7 L	
입력	배터리 카트리지	D.C. 18 V / D.C. 36 V
	AC 어댑터 (옵션 부속품)	AC 어댑터의 표시를 참조하십시오. (입력 전압은 국가에 따라 다릅니다.)
	담배ライター 어댑터	D.C. 12 V / D.C. 24 V
방충격 보호 등급	III	
기후 유형	SN/N/ST/T	
단열재/발포재	폴리우레탄 폼 / 시클로펜탄 (C ₅ H ₁₀)	
냉동제	R-1234yf (24 g)	
작동력	냉각력 65 W, 가열력 31 W	
크기 (L × W × H)	외부 치수	456 mm × 245 mm × 308 mm (휴대용 핸들 미포함)
	챔버 내부	210 mm × 150 mm × 230 mm
순 중량	9.4 kg (BL4080F 포함) / 7.5 kg (배터리 미포함)	
보호 등급	IPX4 (배터리 팩에 의한 구동만 가능)	
선택 가능한 제어 온도	냉각 모드	-18 °C, -15 °C, -10 °C, -5 °C, 0 °C, 5 °C, 10 °C (0 °F, 5 °F, 15 °F, 25 °F, 30 °F, 40 °F, 50 °F)
	가열 모드	30 °C, 35 °C, 40 °C, 45 °C, 50 °C, 55 °C, 60 °C (85 °F, 95 °F, 105 °F, 115 °F, 120 °F, 130 °F, 140 °F)
USB 전원 공급 포트	A유형 / 출력 전압 D.C. 5 V / 출력 전류 D.C. 2.4 A	

- 당사의 지속적인 연구개발로 인해 사양은 예고 없이 변경될 수 있습니다.
- 사양은 나라마다 다를 수 있습니다.

사용 가능한 배터리 카트리지 및 충전기

D.C.18 V 모델	배터리 카트리지	BL1815N / BL1820B / BL1830B / BL1840B / BL1850B / BL1860B
	충전기	DC18RC / DC18RD / DC18RE / DC18SD / DC18SE / DC18SF / DC18SH / DC18WC
D.C.36 V 모델	배터리 카트리지	BL4020 / BL4025 / BL4040 / BL4050F / BL4080F
	충전기	DC40RA / DC40RB / DC40RC

- 위에 나열된 배터리 카트리지 및 충전기 중 일부는 지역에 따라 판매되지 않을 수 있습니다.

⚠ 경고: 위에 나열된 배터리 카트리지와 충전기만 사용하십시오. 다른 배터리 카트리지와 충전기를 사용하면 부상 및/또는 화재를 초래할 수 있습니다.

사용 시간

참고: 작동 시간은 유사하며 배터리 유형, 충전 상태 및 사용 상태에 따라 달라질 수 있습니다.

전압	배터리 카트리지	제어온도별 운전시간(시간)								
		외부 온도는 30 °C (85 °F)입니다.					외부 온도는 0 °C (30 °F)입니다.			
		-18 °C (0 °F)	-10 °C (15 °F)	0 °C (30 °F)	5 °C (40 °F)	10 °C (50 °F)	30 °C (85 °F)	40 °C (105 °F)	50 °C (120 °F)	60 °C (140 °F)
18 V	BL1815N	0.5	1.0	1.5	2.0	2.5	1.5	1.5	1.0	1.0
	BL1820B	1.0	1.5	2.0	2.5	3.0	2.5	2.0	1.5	1.5
	BL1830B	1.5	2.0	2.5	3.5	4.5	3.5	2.5	2.5	2.0
	BL1840B	2.5	3.5	4.0	5.5	6.5	5.0	3.5	3.5	3.0
	BL1850B	3.0	4.5	5.0	7.0	8.5	6.5	4.5	4.5	4.0
	BL1860B	3.5	5.0	6.0	8.5	10.0	7.5	6.0	5.0	4.5
36 V	BL4020	2.5	3.0	5.5	6.5	7.5	5.0	4.0	3.0	2.5
	BL4025	3.5	4.0	7.0	8.5	10.0	6.5	5.0	3.5	3.5
	BL4040	5.5	7.0	11.5	13.5	16.0	10.5	8.0	6.0	5.5
	BL4050F	7.0	8.5	14.0	16.5	20.0	13.5	10.0	7.5	7.0
	BL4080F	11.5	14.0	23.0	27.0	32.0	21.5	16.5	12.0	11.5

기호

다음은 장비에 사용될 수 있는 기호를 보여줍니다. 사용하기 전에 각 기호의 의미를 숙지하십시오.



사용 설명서를 읽으십시오.



EU 국가에만 해당
장비, 전기 및 전자 장비 폐기물, 축전지 및 배터리에 위험한 부품이 존재하기 때문에 환경과 인체 건강에 부정적인 영향을 미칠 수 있다고 추정합니다.
전기 및 전자 기기 또는 배터리는 절대 생활 폐기물과 함께 폐기하지 마십시오!
전기 및 전자 장비 폐기물, 축전지, 배터리, 축전지 및 배터리 폐기물에 관한 유럽 지침과 적용 국가 국내법에 따라 전기 장비 폐기물, 배터리 및 축전지는 별도로 보관하고 환경 보호 규정에 따라 운영되는 도시 폐기물 수거 장소에 따로 인도해야 합니다.
이에 관하여 장비에서는 X표시가 있는 바퀴 달린 쓰레기통 기호로 표시해 놓았습니다.

주의: 화재 위험.



램퍼에 직접 물을 채우지 마십시오. 기기를 물에 담그지 마십시오. 기기에 물을 붓지 마십시오. 그렇지 않으면 감전 또는 오작동이 발생할 수 있습니다.

안전 경고

- 장치는 다음에 적합합니다.
 - 차량에서 작동.
 - 식히고 깊게 얼리는 음식.
 - 캠핑은 기기가 배터리 팩으로 구동될 때만 사용합니다.
- 이 기기는 가연성 냉동제를 사용합니다. 다음 취급 지침을 읽고 따르십시오. 당사 서비스 센터에 서비스를 요청하세요. 기기를 폐기할 때는 가연성 냉동제의 폐기와 관련된 현지 규정을 따르십시오.
- 경고: 기기 인클로저의 환기구에 장애물이 없도록 하십시오.
- 경고: 제상 프로세스를 가속화하기 위해 제조사에서 권장하는 방법 이외의 기계장치나 기타 수단을 사용하지 마십시오.
- 경고: 냉동제 회로를 손상시키지 마십시오.
- 경고: 제조사에서 권장하는 유형이 아니면 기기의 식품 보관함 안에서 전기 제품을 사용하지 마십시오.
- 이 기기는 내부에 가연성 절연 불로우가스를 포함하고 있습니다. 기기를 폐기할 때는 가연성 절연 불로우가스의 폐기와 관련된 현지 규정을 따르십시오.
- 에어로솔 캔과 같은 폭발성 물질을 가연성 압축가스와 함께 본 기기에 보관하지 마십시오.

9. 이 기기는 가정 및 다음과 같은 유사한 응용 분야에서 사용하도록 만든 것입니다.
 - 상업, 사무실 및 기타 작업 환경의 직원 주방 구역.
 - 농가 및 호텔, 모텔 및 기타 주거 유형 환경의 고객.
 - 숙식 및 아침식사 유형 환경.
 - 음식공급 및 이와 유사한 비소매 애플리케이션.
10. 공급 코드가 손상된 경우 제조업체 또는 해당 서비스 에이전트에서 제공하는 특수 코드 또는 어셈블리로 코드를 교체해야 합니다.
11. 경고: 어린이가 기밀 위험 오래된 냉장고나 냉동고를 버리기 전에:
 - * 문을 뿔니다.
12. 장치 주변과 위의 설치 간격은 **15 mm** 이상이어야 합니다.
13. 기기를 배치할 때 전원 코드가 놓이거나 손상되지 않았는지 확인하십시오.
14. 여러 개의 휴대용 콘센트나 휴대용 전원 공급 장치를 기기 후면에 배치하지 마십시오.
15. 기기의 폐기.



이 표시는 이 제품이 EU 전체에서 다른 가정 쓰레기와 함께 처리되지 않아야 함을 나타냅니다. 통제되지 않은 폐기물 처리로 인해 환경이나 인체에 해를 입히지 않도록 책임감 있게 재활용하여 자재 자원의 지속 가능한 재사용을 촉진하십시오. 단열 불로우가스는 인화성이 있습니다. 기기를 폐기할 때는 공인 폐기물 처리 센터에서만 폐기하십시오. 화염에 노출되지 마십시오.

중요 공지

1. 사용 전 사용 설명서를 주의 깊게 읽으십시오.
2. 사용되는 전압 범위가 명판에 표시된 전압 범위와 일치하는지, 전원 코드 플러그가 소켓과 일치하는지 확인하고 소켓이 잘 접지되었는지 확인하십시오.
3. 기기를 사용하지 않는 경우에도 기기를 거꾸로 놓거나 **15°** 이상 기울이지 마십시오. 그렇지 않으면 오작동이 발생할 수 있습니다.
4. 기기를 운반할 때는 상단 덮개가 위를 향하도록 하여 취급하십시오. 기기를 거꾸로 들고 다니지 마십시오. 그렇지 않으면 오작동이 발생할 수 있습니다.
5. 감전을 방지하기 위해 기기를 물이나 다른 액체에 담그지 마십시오. 비에 노출되지 마십시오.
6. 청소하거나 사용하지 않을 때는 배터리를 분리하고 전원 플러그를 뽑으십시오.
7. 제조사에서 권장하지 않는 부속품은 사용할 수 없습니다.
8. 햇빛을 쬐는 차나 열감 근처와 같이 뜨거운 곳에 기기를 두지 마십시오. 냉각 성능이 저하되거나 가스 누출로 화재가 발생할 수 있습니다.
9. 가스 기기 근처에 기기를 두지 마십시오. 냉각 성능이 저하되거나 가스 누출로 화재가 발생할 수 있습니다.
10. 컴프레서가 손상되지 않도록 전원 버튼을 자주 (매회 최소 5분) 시동하지 마십시오.
11. 화재나 단락을 방지하기 위해 금속박이나 기타 도전 재료를 기기에 삽입하지 마십시오.
12. 화학 세정액과 단단한 도구를 사용하여 제품을 세척하지 마십시오.
13. 플러그를 **"DC IN"** 입구에 완전히 삽입합니다. 그렇지 않으면 플러그가 변형되거나 화재가 발생할 수 있습니다.
14. 운전 중에는 기기를 작동하지 마십시오. 그렇게 하면 사고가 날 수 있습니다.
15. 자동차 배터리 잔량이 줄어들면 엔진을 가동한 상태에서 기기를 사용합니다. 기기 사용 후에는 자동차 배터리에 부하가 걸리지 않도록 담배 라이터 소켓을 뽑으십시오.
16. 실외에서 **AC** 어댑터를 사용하지 마십시오. 그렇지 않으면 감전이 발생할 수 있습니다.
17. **AC** 어댑터와 담배 라이터 어댑터를 남용하지 마십시오.
18. **AC** 어댑터와 담배 라이터 어댑터의 플러그를 청소하십시오. 플러그에 물이나 소금 등의 먼지가 달라붙으면 녹이 슬어 전도성이 저하되거나 변질되거나 화재가 발생할 수 있습니다.
19. 작동 후 즉시 **AC** 어댑터와 담배 라이터 어댑터의 플러그를 만지지 마십시오. 그것들은 매우 뜨거울 수 있고 여러분의 피부를 태울 수 있습니다.
20. 기기를 분해하지 마십시오.
21. 기기 사용 동안 차량 배터리를 충전하지 마십시오. 제품에 허용되지 않는 전압이 인가되어 고장이나 화재가 발생할 수 있습니다.
22. 기기 근처에서 인화성 분무기를 사용하지 마십시오. 그렇지 않으면 화재가 발생할 수 있습니다.
23. 작동 중에는 기기 내부의 내용물, 특히 금속 내용물을 젖은 손으로 만지지 마십시오. 통상의 위험이 있습니다.
24. 젖거나 기름이 묻은 손으로 플러그를 만지지 마십시오. 감전의 위험이 있습니다.
25. 기기 내에 의약품이나 학술 자료 등을 넣지 마십시오. 기기는 엄격한 온도 관리가 필요한 재료를 보관할 수 없습니다.
26. 제품을 발판이나 의자로 사용하지 마세요. 넘어지거나 다칠 수 있습니다.
27. 어린이 및 애완동물에게 이 기기를 가지고 놀지 않도록 합니다. 기기를 보관할 때는 어린이의 손이 닿지 않는 곳에 보관하십시오.

28. 기기에 음식을 과도하게 채우지 마십시오. 냉각 성능이 떨어져 음식물이 썩을 수 있다.
29. 음식을 시원하거나 따뜻하게 보관하는 동안 배터리 전원이 소모되지 않도록 주의하십시오. 개봉된 음식을 장기간 보관하지 마세요. 음식과 음료는 썩을 수 있다.
30. 칼이나 나사돌리개를 사용하여 기기에서 얼음이나 성에를 제거하지 마십시오. 아니면 기기 내부가 손상되어 오작동을 일으키거나 동봉된 가스나 오일이 분출될 수 있습니다.
31. **엔진 발전기의 DC 출력(DC)을 전원 공급 장치로 사용하지 마십시오.** 아니면 고장이 발생할 수 있습니다.
32. 기기 내에 물 등을 직접 넣지 마십시오. 기기 내부로 물이 유입되어 오작동을 일으킬 수 있습니다. 챔버에 물이 축적된 경우 부드러운 천으로 닦아내십시오.
33. **상단 덮개를 닫고 열 때 손가락이 끼지 않도록 주의하십시오.**
34. **상하가 쉬운 것을 챔버에 넣지 마세요.** 음식이나 음료가 썩을 수 있습니다.
35. **가열 모드 작동 시 장시간 기기 내부를 손으로 만지지 마십시오.** 저온 화상을 입을 위험이 있습니다.
36. 기기 내에 음식이나 음료를 넣을 때에는 챔버 내부를 청결하게 유지하십시오. 식중독 위험 등.
37. **냉장고 차량 또는 냉장고 챔버에서 본 기기를 사용하지 마십시오.** 냉동차와 냉장고 챔버에 이를 응결이 쉽게 발생해 물방울이 기기에 떨어져 오작동을 일으킵니다.
38. **애완동물과 같은 동물은 기기에 넣지 마십시오.** 기기는 생물을 저장할 수 없습니다.
39. **깨진 가방에 냉제를 넣지 마세요.** 기기에서 냉제가 누출되면 기기의 금속 부분이 부식될 수 있습니다. 냉제가 누출되는 경우 젖은 부드러운 천으로 닦은 다음 부드러운 천으로 물기를 닦아내십시오.
40. **기기의 무게로 인해 떨어지지 않도록 어깨띠를 단단히 부착하십시오.** 그렇지 않으면 기기가 떨어져 부상을 입을 수 있습니다.
41. **기기에 식음료를 넣을 때는 차갑거나 뜨거운 것을 미리 넣어두십시오.** 기기는 단시간에 냉각이나 가열을 할 수 없습니다.
42. **자동차에서 기기를 사용할 때는 반드시 뒷좌석의 러기지 스페이스나 뒷 등 앉적적인 곳에 기기를 설치하고 고정해야 합니다.** 불안정한 상태의 좌석에 기기를 올려놓지 마십시오. 주행 중 갑자기 시동이 걸리거나 차가 멈추면 기기가 넘어져 움직일 수 있어 부상을 입을 수 있다.
43. **기기를 운반할 때는 단단히 잡으십시오.** 그렇지 않으면 기기가 떨어져 오작동을 일으키거나 발로 넘어져 부상을 입을 수 있습니다.
44. **먼지가 많은 환경에서 사용할 경우 스펀지 필터를 더 자주 청소하십시오.** 먼지가 많은 환경으로 인해 스펀지 필터가 쉽게 막히고 화재가 발생합니다.

배터리 작동 기기에 대한 안전 경고

배터리 작동 기기 사용 및 관리

1. 기기가 **우발적으로 작동되지 않도록 주의하십시오.** 배터리 팩을 설치하거나, 기기를 집어올리거나 운반하기 전에 스위치가 꺼진 위치에 있는지 확인하십시오. 손가락을 스위치 위에 올리고 기기를 옮기거나 스위치가 꺼진 상태에서 기기에 전원을 공급하면 사고를 초래할 수 있습니다.
2. 기기를 조정하거나, 부속품을 교체하거나, 보관하기 전에 기기에서 배터리 팩을 분리하십시오. 이러한 예방적 안전 조치는 기기가 우발적으로 작동되는 위험을 줄입니다.
3. **제조업체에서 지정한 충전기만 사용하여 충전하십시오.** 한 종류의 배터리 팩에만 적합한 충전기에 다른 배터리 팩을 사용하면 화재의 위험을 초래할 수 있습니다.
4. **기기에 지정된 배터리 팩만 사용하십시오.** 다른 배터리 팩을 사용하면 부상 및 화재의 위험을 초래할 수 있습니다.
5. **배터리 팩을 사용하지 않을 때는 배터리의 단자를 연결시킬 수 있는 금속의 종이 클립, 동전, 열쇠, 못, 나사 또는 기타 작은 금속 물체를 가까이에 두지 마십시오.** 배터리 단자가 단락되면 화상 또는 화재 초래할 수 있습니다.
6. **배터리 오용 시 누액이 발생할 수 있습니다.** 이 액체에 접촉하지 마십시오. 우발적으로 접촉한 경우에는 물로 씻어내십시오. 눈에 들어간 경우에는 의사의 진료를 받으십시오. 배터리 누액은 피부 염증 또는 화상을 초래할 수 있습니다.
7. **손상되거나 개조된 배터리 팩 또는 기기를 사용하지 마십시오.** 손상되거나 개조된 배터리는 예기치 않은 반응을 일으켜 화재, 폭발 또는 부상의 위험을 초래할 수 있습니다.
8. **배터리 팩 또는 기기를 불이나 극심한 온도에 노출시키지 마십시오.** 불 또는 130 °C가 넘는 온도에 노출시키면 폭발할 수 있습니다.
9. **모든 충전 지침을 따르고 지침에 명시된 온도 범위를 벗어나 배터리 팩 또는 기기를 충전하지 마십시오.** 적절하지 않게 충전하거나 지정된 온도 범위 밖에서 충전하면 배터리가 손상되고 화재의 위험이 증가할 수 있습니다.
10. **반드시 동일한 교체 부품을 사용하여, 자격을 갖춘 수리 기사에게 기기를 서비스 받으십시오.** 이 경우에만 제품의 안전을 보장할 수 있습니다.
11. **사용 및 관리 지침에 설명된 경우를 제외하고 기기 또는 배터리 팩을 개조하거나 수리하려고 하지 마십시오.**

배터리 카트리지에 대한 중요한 안전 지침

1. 배터리 카트리지를 사용하기 전에 모든 지침과 (1) 배터리 충전기, (2) 배터리 및 (3) 배터리를 사용하는 제품의 주의 표시를 모두 읽어주십시오.
2. 배터리 카트리지를 분해하거나 만지지 마십시오. 화재, 과열 또는 폭발을 초래할 수 있습니다.
3. 사용 시간이 크게 줄어들면 즉시 사용을 중지하십시오. 과열의 위험이 있어 화상을 입거나 심각할 경우 폭발로 이어질 수 있습니다.
4. 전해액이 눈에 들어간 경우에는 즉시 깨끗한 물로 씻고 의사의 진료를 받으십시오. 시력을 잃게 될 수도 있습니다.
5. 배터리 카트리지를 단락시키지 마십시오:
 - (1) 전도성 물질이 단자에 닿지 않게 하십시오.
 - (2) 배터리 카트리지를 못, 동전 등과 같은 다른 금속 물체와 함께 보관하지 마십시오.
 - (3) 배터리 카트리지를 물이나 빗물에 노출시키지 마십시오.
 배터리 단락은 과전류, 과열, 화상 및 고장을 초래할 수 있습니다.
6. 온도가 50 °C (122 °F)에 도달하거나 초과할 수 있는 장소에 기기와 배터리 카트리지를 보관하고 사용하지 마십시오.
7. 배터리 카트리가 심각하게 손상되거나 완전히 소모된 경우라도 소각하지 마십시오. 배터리 카트리가 불속에서 폭발할 수 있습니다.
8. 배터리 카트리지를 못으로 고정하거나, 자르거나, 부수거나, 떨어뜨리지 마십시오. 단단한 물체로 배터리 카트리에 충격을 가하지 마십시오. 이러한 행동은 화재, 과열 또는 폭발을 초래할 수 있습니다.
9. 손상된 배터리를 사용하지 마십시오.
10. 포함된 리튬이온 배터리는 위험물안전관리법의 요구 사항이 적용됩니다. 예를 들어 제3자 운송업체의 상업용 운송 수단을 이용할 경우, 포장 및 라벨링에 대한 특정 요구 사항을 준수해야 합니다. 운송할 물품의 준비에 대한 사항은 위험 물질 전문가와 상담해야 합니다. 좀 더 구체적인 수 있는 국가 규정도 준수해야 합니다. 개방 접점에 테이프를 붙이거나 가리고 포장 안에서 움직이지 않도록 배터리를 포장해야 합니다.
11. 배터리 카트리지를 폐기할 때는 기기에서 카트리지를 분리하여 안전한 장소에 폐기하십시오. 배터리 폐기에 관한 현지 규정을 준수하십시오.
12. Makita에서 지정한 제품에만 배터리를 사용하십시오. 배터리를 호환되지 않는 제품에 설치하면 화재, 과열, 폭발 또는 전해액 누액을 초래할 수 있습니다.
13. 기기를 장기간 사용하지 않는 경우 기기에서 배터리를 제거해야 합니다.
14. 사용하는 동안과 사용한 후에 배터리 카트리는 뜨거워질 수 있으며 이로 인해 화상 또는 저온 화상을 입을 수 있습니다. 배터리 카트리지를 주의해서 취급하십시오.
15. 사용 후 즉시 기기의 단자를 만지지 마십시오. 화상을 입을 정도로 뜨거워질 수 있습니다.
16. 배터리 카트리의 단자, 구멍 및 홈에 부스러기, 먼지 또는 흙이 끼지 않게 하십시오. 기기 또는 배터리 카트리의 성능이 저하되거나 고장이 발생할 수 있습니다.
17. 기기가 고전압 전력선 근처에서 사용을 지원하지 않는 한 고전압 전력선 근처에서 배터리 카트리지를 사용하지 마십시오. 기기 또는 배터리 카트리가 오작동하거나 고장날 수 있습니다.
18. 배터리를 어린이 손이 닿는 곳에 두지 마십시오.

본 지침을 보관하십시오.

▲ 주의: 정품 Makita 배터리만 사용하십시오. 정품이 아닌 Makita 배터리 또는 개조된 배터리를 사용하면 배터리 과열로 인해 화재, 부상 및 손상을 초래할 수 있습니다. 마키타 기기와 충전기에 대한 마키타 보증도 무효화됩니다.

배터리 수명을 최대한으로 유지하는 방법

1. 배터리 카트리가 완전히 방전되기 전에 충전하십시오. 기기의 전원이 부족한 것 같으면 기기의 사용을 중지하고 배터리 카트리지를 충전하십시오.
2. 완전히 충전된 배터리 카트리지를 재충전하지 마십시오. 과충전은 배터리의 수명을 단축시킵니다.
3. 배터리 카트리지를 10 °C - 40 °C (50 °F - 104 °F)의 실온에서 충전하십시오. 뜨거운 배터리 카트리는 식힌 후에 충전하십시오.
4. 배터리 카트리지를 사용하지 않을 때는 기기 또는 충전기에서 카트리지를 제거하십시오.
5. 배터리 카트리지를 장기간 (6개월 이상) 사용하지 않을 경우에는 충전해서 보관하십시오.

부품 설명

▶ Fig.1

1 제어판	2 배터리 커버
3 LED 조명	4 상단 덮개
5 상단 덮개 후크	6 오픈너
7 휴대용 핸들	8 "DC IN" 소켓
9 필터 덮개	10 USB 전원 공급 포트
11 전원 버튼	12 냉각/가열 스위치 버튼
13 온도 표시	14 배터리 표시기
15 잠은 버튼	16 증은 버튼
17 "DC IN"의 램프	18 온도 단위
19 가열 모드의 램프	20 냉각 모드의 램프

사용

주의: 상하기 쉬운 것을 챔버에 넣지 마십시오. 음식이나 음료가 썩을 수 있습니다.

참고: 습도가 높은 환경에서 기기를 작동하면 기기에 이슬 응결이 발생할 수 있습니다. 이것은 기기의 오작동이 아닙니다. 마른 천을 사용하여 기기의 이슬 응축물을 닦아냅니다.

1. 전원 공급 장치 연결하기

A) 배터리

주의: 배터리 카트리지를 설치하거나 제거하기 전에 항상 기기를 끄십시오.

주의: 배터리 카트리지를 설치하거나 제거할 때는 기기와 배터리 카트리지를 단단히 잡으십시오. 기기와 배터리 카트리지를 단단히 잡지 않으면 손에서 미끄러져 기기와 배터리 카트리가 손상되고 부상을 입을 수 있습니다

주의: 배터리 덮개를 열거나 닫을 때 손가락이 끼지 않도록 주의하십시오.

주의: 배터리 카트리지와 단자 사이에 손가락이 끼지 않도록 주의하십시오. 슬래시 부상의 원인이 될 수 있습니다.

배터리 카트리지를 설치하려면 배터리 덮개를 엽니다. 배터리 카트리지의 홈을 하우징의 홈에 맞추고 그대로 밀어 넣으십시오. 찰칵하는 작은 소리가 들리고 제자리에 고정될 때까지 끝까지 삽입하십시오. 배터리 커버를 닫으십시오. 배터리 카트리지를 제거하려면 카트리지의 앞면에 있는 버튼을 민 상태에서 기기에서 빼내십시오.

▶ Fig.2 1. 빨간색 표시기 2. 버튼 3. 배터리 카트리지

주의: 항상 빨간색 표시등이 보이지 않을 때까지 배터리 카트리지를 완전히 장착하십시오. 그렇지 않으면 배터리 카트리가 우발적으로 기기에서 떨어져나와 사용자나 주변에 있는 사람이 부상을 입을 수 있습니다.

주의: 배터리 카트리지를 강제로 설치하지 마십시오. 카트리가 쉽게 들어가지 않으면 제대로 삽입되지 않은 것입니다.

B) AC 어댑터

옵션 부속품

AC 전원으로 기기를 사용하는 경우 기기와 함께 제공된 AC 어댑터를 사용하십시오. 플러그를 장치의 "DC IN" 입구에 삽입한 다음 다른 쪽 끝을 콘센트에 삽입하십시오.

기기가 AC 어댑터의 전원으로 작동하면 "DC IN"의 램프가 켜집니다.

C) 담배ライター 어댑터

기기를 담배ライター 소켓과 함께 사용할 경우 기기와 함께 제공된 담배ライター 어댑터를 사용하십시오. 플러그를 기기의 "DC IN" 입구에 삽입한 다음 다른 쪽 끝을 담배ライター 소켓에 삽입하십시오.

기기가 담배ライター 어댑터의 전원으로 작동하면 "DC IN" 램프가 켜집니다.

주의: 플러그를 "DC IN" 입구에 완전히 삽입하십시오. 그렇지 않으면 플러그가 변형되거나 화재가 발생할 수 있습니다.

주의: 전원 코드를 꽂지 않은 상태에서는 항상 "DC IN" 소켓 덮개를 단단히 닫으십시오. 그렇지 않으면 기기에 이물질이 유입되어 오작동을 일으킬 수 있습니다.

참고: 기기가 전원 공급 장치를 전환하면 압축기가 자체를 보호하기 위해 약 3분간 멈춥니다.

참고: 기기를 끈 후 압축기에 대한 보호때문에 압축기를 다시 시작하는 데 약 3분이 걸립니다.

참고: 전원 버튼을 누르지 않는 방법으로 기기가 정지하는 경우 AC 어댑터 또는 담배ライター 어댑터의 전원 공급 장치가 복구되면 기기가 자동으로 켜집니다.

2. 기기 켜기

전원 버튼을 눌러 기기를 켭니다. 전원 버튼을 다시 눌러 기기를 끕니다.

3. 냉각/가열 모드 전환

작동 모드를 전환하려면 냉각/가열 스위치 버튼을 누르십시오.

- 기기가 냉각 모드에서 작동하면 냉각 모드의 램프가 켜집니다.
- 기기가 가열 모드에서 작동하면 가열 모드의 램프가 켜집니다.

온도 표시에 제어 온도가 깜박입니다.

4. 제어 온도 선택

증온 버튼 또는 감온 버튼을 눌러 제어 온도를 선택합니다. 선택 가능한 제어 온도는 "사양" 장을 참조하십시오.

아무런 조작 없이 5초 후에 기기가 냉각/가열을 시작하고 제어 온도가 깜박임을 멈추고 온도 표시에 현재 온도가 표시됩니다.

현재 온도가 제어 온도에 도달하면 기기는 냉각/가열을 중지합니다.

효율적인 냉각을 위한 팁

- 상단 덮개를 장시간 개방하면 챔버 내 온도가 크게 상승할 수 있습니다.
- 식품 및 배수 시스템과 접촉할 수 있는 표면을 정기적으로 청소하십시오.
- 생고기와 생선은 다른 식품과 접촉하거나 떨어지지 않도록 챔버 내 적절한 용기에 보관합니다.
- 챔버를 장기간 비워둘 경우:
 - 기기를 끕니다.
 - 챔버를 성에 제거하십시오.
 - 챔버를 청소하고 건조하십시오.
 - 챔버 내부에 곰팡이가 생기지 않도록 상단 덮개를 열어 두십시오.

기능

배터리 잔량 표시

배터리 표시기에 배터리 잔량이 표시됩니다. 배터리 잔량은 다음 표와 같습니다.

배터리 표시기 상태		배터리 잔량
점등	꺼짐	
		50% ~ 100%
		20% ~ 50%
		0% ~ 20%
		배터리를 충전하십시오.

(표시등이 있는 배터리 카트리지에만 해당)

배터리 카트리지의 확인 버튼을 누르면 배터리 잔량이 표시됩니다. 표시등이 몇 초간 점등됩니다.

▶ Fig.3 1. 표시등 2. 확인 버튼

표시등			배터리 잔량
점등	꺼짐	점멸	
			75% ~ 100%
			50% ~ 75%
			25% ~ 50%
			0% ~ 25%
			배터리를 충전하십시오.
			배터리 고장일 수 있습니다.

참고: 조건 및 주변 온도에 따라 표시가 실제 배터리 잔량과 약간 다를 수 있습니다.

참고: 배터리 보호 시스템이 작동하면 첫 번째(맨 왼쪽) 표시등이 깜박입니다.

기기/배터리 보호 시스템

기기에 보호 시스템이 장착되어 있습니다. 이 시스템은 자동으로 전원을 차단하여 기기 및 배터리 수명을 연장합니다. 기기 또는 배터리가 다음 조건 중 하나에 해당하는 경우 기기가 작동 중에 자동으로 중지됩니다.

- **배터리 과방전 보호**
배터리 용량이 부족해지면 기기가 자동으로 중지됩니다. 배터리 표시기에 배터리를 충전해야 한다는 메시지가 표시됩니다. 기기에서 배터리를 제거하고 배터리를 충전합니다.
- **과전류 보호**
기기/배터리가 비정상적으로 높은 전류를 끌어내는 방식으로 작동하면 기기가 자동으로 정지합니다. 이 경우 기기가 과부하되는 원인이 된 응용 프로그램을 중지합니다. 그런 다음 기기를 켜서 다시 시작하십시오.
- **저전압 보호**
차량 입력 전압이 정격 전압보다 낮으면 이 보호 시스템이 기기를 끄고 온도 표시에 비프음과 함께 "F3"이 표시됩니다.
- **과전압 보호**
입력 전압이 정격 전압보다 높으면 이 보호 시스템은 기기를 끄고 온도 표시에 비프음과 함께 "F4"가 표시됩니다.
- **단락 보호**
회로 단락 시 회로 단락 보호 기능이 있습니다. 이 경우 기기를 마키타 공인 서비스 센터 또는 공장 서비스 센터로 가져가십시오.
- **틸트 보호 기능**
기기에는 틸트 보호 기능이 있습니다. 기기를 냉각 모드에서 작동할 때 다음 각도 중 하나에 기기를 배치하는 경우 기기가 자동으로 종료됩니다. 그림에 A, B, C 또는 D와 같이 기기가 수평 각도에서 30° 이상일 경우 기기가 종료되고 온도 표시에 잠시 동안 "F1"가 표시됩니다. 기기가 다시 수평 위치로 돌아간 후 재시작하는 데 3분이 걸립니다.

▶ Fig.4

다른 원인에 대한 보호

보호 시스템은 기기를 손상시킬 수 있는 다른 원인에 대해서도 설계되었으며 기기를 자동으로 중지할 수 있습니다. 기기가 일시적으로 중지되거나 작동을 중지한 경우 다음 단계를 모두 수행하여 원인을 해결합니다.

1. 기기를 끄고 다시 켜서 다시 시작하십시오.
2. 배터리를 충전하거나 충전된 배터리로 교체하십시오.
3. 기기와 배터리를 식히십시오.

보호 시스템을 복원해도 개선점을 찾을 수 없으면 해당 지역의 마키타 서비스 센터에 문의하십시오.

USB 충전

배터리 컴파트먼트에 USB 포트가 있습니다. USB 포트는 작동 상태에서 5V 전압을 연속적으로 출력합니다.

주의: USB 전원 공급 포트와 호환되는 장치만 연결하십시오. 그렇지 않으면 기기에 오작동이 발생할 수 있습니다.

주의: 본 기기의 USB 전원 공급 포트를 컴퓨터의 USB 단자에 연결하지 마십시오. 오작동을 일으킬 수 있습니다.

주의: USB 장치를 기기에 연결하기 전에 항상 USB 장치의 데이터를 백업하십시오. 그렇지 않으면 데이터가 손실될 수 있습니다.

주의: 사용하지 않거나 충전한 후에 USB 케이블을 제거하고 덮개를 닫으십시오.

참고: 기기가 일부 USB 장치에 전원을 공급하지 않을 수 있습니다.

메모리 기능

제어 온도를 설정한 후 사용자가 5초 이내에 작동하지 않으면 현재 설정이 저장됩니다. 다음에 기기가 동일한 설정에서 시작됩니다.

온도 단위 전환

다음 절차를 수행하여 온도 단위를 °C(섭씨) 또는 °F(화씨)로 전환할 수 있습니다.

1. 기기를 켭니다.
2. 단위 (°C 또는 °F)가 깜박이기 시작할 때까지 냉각/가열 스위치 버튼을 누릅니다.
3. 증온 버튼 또는 감온 버튼을 눌러 단위를 선택합니다.
4. 냉각/가열 스위치 버튼을 누르거나 아무런 조작 없이 기기를 5초 동안 방치하십시오. 단위 선택이 완료되었습니다.

어깨띠

⚠ 주의: 어깨띠가 제대로 부착되었는지 확인하십시오. 그렇지 않으면 추락 사고가 발생할 수 있습니다.

⚠ 주의: 기기를 휴대할 때는 어깨띠를 사용하더라도 계속 잡고 계십시오. 어깨띠만 사용하여 기기를 휴대하면 불안정합니다. 어깨띠가 벗겨져거나 기기가 다른 물체에 부딪혀 부상을 입을 수 있습니다.

- 벨트를 휴대용 핸들에 끼웁니다.
- 벨트를 맵니다.

▶ Fig.5

오류 코드

특정 오류의 경우 온도 표시에 다음과 같은 코드가 표시됩니다.

오류 코드	문제
F1	틸트 보호가 작동합니다. 틸트 보호 기능은 섹션을 참조하십시오.
F2	배터리 전량이 거의 없습니다.
F3	입력 전압이 낮습니다. 저전압 보호는 단락을 참조하십시오.
F4	입력 전압이 높습니다. 과전압 보호는 단락을 참조하십시오.
상기 이외의 오류 코드	기기를 끄고 다시 시작합니다. 그래도 오류가 개선되지 않으면 기기를 마키타 공인 또는 공장 서비스 센터로 가져갑니다.

유지관리

⚠ 주의: 검사 또는 유지 관리를 수행하기 전에 항상 기기의 전원을 끄고 플러그를 뽑고 배터리 카트리지를 제거했는지 확인하십시오.

⚠ 주의: 청소할 때 기기에 물을 뿌리거나 붓지 마십시오. 호스로 씻지 말고 기기 내부에 물이 들어가지 않도록 하십시오.

주의: 휘발유, 벤진, 희석제, 알코올 등을 절대 사용하지 마십시오. 변색, 변형 또는 균열이 발생할 수 있습니다.

제품의 안전성과 신뢰성을 유지하기 위해 수리, 기타 유지관리 또는 조정 작업은 Makita 공인 서비스 센터 또는 공장 서비스 센터에서 Makita 교체 부품을 사용하여 수행되어야 합니다.

청소

- 정기적으로 챔버의 오일 얼룩을 청소하십시오.
- 악취를 방지하기 위해 챔버 내부 주변을 청소하십시오.
- 냉장 효율을 높이기 위해 정기적으로 스펀지 필터의 먼지를 청소하십시오.
- 상단 덮개의 밀봉조는 더러워지기 쉬우므로 제때 청소하십시오.

제상

제상하려면 전원을 끄고 성애가 녹을 때까지 기다립니다. 그럼 물 좀 닦아주세요.

스펀지 필터 청소

⚠ 주의: 스펀지 필터를 세척한 후에는 반드시 기기에 설치하십시오. 스펀지 필터 없이 기기를 작동하면 오작동이 발생할 수 있습니다.

- 그림에 표시된 화살표 방향으로 필터 덮개를 슬라이딩하고 필터 덮개를 제거합니다.
- 스펀지 필터를 떼어내고 스펀지 필터를 청소합니다.

▶ Fig.6

- 스펀지 필터와 필터 덮개를 다시 설치합니다.

▶ Fig.7

옵션 부속품

⚠ 주의: 이러한 부속품 또는 부착물은 본 설명서에 명시된 마키타 공구와 함께 사용하는 것이 좋습니다. 다른 부속품 또는 부착물을 사용할 경우 부상의 위험이 있습니다. 부속품 또는 부착물을 명시된 용도로만 사용하십시오.

부속품에 대한 자세한 지원이 필요하면 로컬 Makita 서비스 센터에 문의하십시오.

- AC 어댑터
- Makita 정품 배터리 및 충전기

참고: 목록의 일부 품목은 표준 부속품으로 공구 패키지에 포함될 수 있습니다. 이것은 나라마다 다를 수 있습니다.

PERINGATAN

Peralatan ini dapat digunakan oleh anak-anak berumur 8 tahun ke atas dan orang-orang dengan keterbatasan kemampuan fisik, sensori atau mental, atau yang kekurangan pengalaman dan pengetahuan jika mereka telah diberikan pengawasan atau panduan tentang penggunaan alat dengan cara yang aman dan memahami bahaya-bahaya yang ada. Anak-anak tidak boleh bermain dengan peralatan ini. Pembersihan dan perawatan pengguna tidak boleh dilakukan oleh anak-anak tanpa pengawasan.

SPESIFIKASI

Model:		CW003G
Kapasitas		7 L
Masukan	Kartrij baterai	D.C. 18 V / D.C. 36 V
	Adaptor AC (Aksesori opsional)	Lihat indikasi pada adaptor AC. (Tegangan masukan bervariasi tergantung pada negara tempat peralatan digunakan)
	Adaptor pemantik api	D.C. 12 V / D.C. 24 V
Tingkat perlindungan anti-guncangan		III
Tipe iklim		SN / N / ST / T
Bahan isolasi / bahan berbusa		Busa poliuretan / Siklopentana (C ₅ H ₁₀)
Refrigeran		R-1234yf (24 g)
Daya operasi		daya pendinginan 65 W, daya pemanasan 31 W
Dimensi (P × L × T)	Dimensi eksternal	456 mm × 245 mm × 308 mm (tak termasuk pegangan pembawa)
	Di dalam ruangan	210 mm × 150 mm × 230 mm
Berat bersih		9,4 kg (dengan BL4080F) / 7,5 kg (tanpa baterai)
Tingkat perlindungan		IPX4 (ditenagai oleh pak baterai saja)
Suhu kontrol yang dapat dipilih	Mode pendinginan	-18 °C, -15 °C, -10 °C, -5 °C, 0 °C, 5 °C, 10 °C (0 °F, 5 °F, 15 °F, 25 °F, 30 °F, 40 °F, 50 °F)
	Mode pemanasan	30 °C, 35 °C, 40 °C, 45 °C, 50 °C, 55 °C, 60 °C (85 °F, 95 °F, 105 °F, 115 °F, 120 °F, 130 °F, 140 °F)
Port catu daya USB		Tipe A / Tegangan keluaran D.C. 5 V / Arus keluaran D.C. 2,4 A

- Karena program riset dan pengembangan kami yang berkelanjutan, spesifikasi di sini dapat berubah tanpa pemberitahuan.
- Spesifikasi mungkin berbeda-beda di setiap negara.

Kartrij baterai dan pengisi daya yang sesuai

Model DC 18 V	Kartrij baterai	BL1815N / BL1820B / BL1830B / BL1840B / BL1850B / BL1860B
	Pengisi daya	DC18RC / DC18RD / DC18RE / DC18SD / DC18SE / DC18SF / DC18SH / DC18WC
Model D.C. 36 V	Kartrij baterai	BL4020 / BL4025 / BL4040 / BL4050F / BL4080F
	Pengisi daya	DC40RA / DC40RB / DC40RC

- Beberapa kartrij baterai dan pengisi daya yang tercantum di atas mungkin tidak tersedia tergantung pada wilayah tempat tinggal Anda.

⚠ PERINGATAN: Hanya gunakan kartrij baterai dan pengisi daya yang tercantum di atas. Penggunaan kartrij baterai serta pengisi daya lainnya dapat menyebabkan cedera dan/atau kebakaran.

Waktu pengoperasian

CATATAN: Waktu pengoperasian hanya merupakan perkiraan dan mungkin berbeda tergantung pada jenis baterai, status pengisian daya, dan kondisi penggunaan.

Voltase	Kartirj baterai	Waktu pengoperasian untuk setiap suhu kontrol (jam)								
		Suhu ambien adalah 30 °C (85 °F)					Suhu ambien adalah 0 °C (30 °F)			
		-18 °C (0 °F)	-10 °C (15 °F)	0 °C (30 °F)	5 °C (40 °F)	10 °C (50 °F)	30 °C (85 °F)	40 °C (105 °F)	50 °C (120 °F)	60 °C (140 °F)
18 V	BL1815N	0,5	1,0	1,5	2,0	2,5	1,5	1,5	1,0	1,0
	BL1820B	1,0	1,5	2,0	2,5	3,0	2,5	2,0	1,5	1,5
	BL1830B	1,5	2,0	2,5	3,5	4,5	3,5	2,5	2,5	2,0
	BL1840B	2,5	3,5	4,0	5,5	6,5	5,0	3,5	3,5	3,0
	BL1850B	3,0	4,5	5,0	7,0	8,5	6,5	4,5	4,5	4,0
	BL1860B	3,5	5,0	6,0	8,5	10,0	7,5	6,0	5,0	4,5
36 V	BL4020	2,5	3,0	5,5	6,5	7,5	5,0	4,0	3,0	2,5
	BL4025	3,5	4,0	7,0	8,5	10,0	6,5	5,0	3,5	3,5
	BL4040	5,5	7,0	11,5	13,5	16,0	10,5	8,0	6,0	5,5
	BL4050F	7,0	8,5	14,0	16,5	20,0	13,5	10,0	7,5	7,0
	BL4080F	11,5	14,0	23,0	27,0	32,0	21,5	16,5	12,0	11,5

Simbol

Simbol-simbol yang mungkin digunakan untuk peralatan adalah seperti berikut. Pastikan bahwa Anda memahami artinya sebelum menggunakan.



Baca pedoman petunjuk.



Hanya untuk negara UE
 UE Karena adanya komponen berbahaya di dalam peralatan, limbah peralatan listrik dan elektronik, akumulator, dan baterai dapat berdampak negatif pada lingkungan dan kesehatan manusia.
 Jangan membuang peralatan listrik dan elektronik atau baterai dengan sampah rumah tangga!
 Sesuai dengan Arahan Eropa mengenai limbah peralatan listrik dan elektronik, dan akumulator, baterai, dan limbah akumulator dan baterai, serta adaptasinya dengan undang-undang negara, limbah peralatan listrik, baterai, dan akumulator harus disimpan secara terpisah dan dikirimkan ke titik pengumpulan yang terpisah untuk limbah kota, yang beroperasi sesuai dengan regulasi perlindungan lingkungan. Ini diindikasikan dengan simbol tempat sampah beroda yang disilang yang ada pada peralatan.



Perhatian: risiko kebakaran.



Jangan langsung isi air ke dalam ruang peralatan. Jangan rendamkan peralatan ke dalam air. Jangan tuangkan air pada peralatan. Jika tidak, sengatan listrik atau malfungsi mungkin terjadi.

PERINGATAN KESELAMATAN

- Peralatan ini cocok digunakan untuk:**
 - Operasi di kendaraan.
 - Mendinginkan dan membekukan makanan.
 - Berkemah, hanya bila peralatan ditenagai oleh baterai.
- Peralatan ini menggunakan REFRIGERAN YANG MUDAH TERBAKAR.** Baca dan ikuti petunjuk penanganan berikut. Hubungi pusat layanan kami untuk servis. Saat membuang peralatan ini, ikuti peraturan setempat yang berkaitan dengan pembuangan REFRIGERAN YANG MUDAH TERBAKAR.
- PERINGATAN:** Jauhkan bukaan ventilasi di dalam penutup peralatan dari halangan.
- PERINGATAN:** Jangan gunakan perangkat mekanis atau cara lain untuk mempercepat proses pencairan bunga es (defrosting), selain yang direkomendasikan oleh produsen.
- PERINGATAN:** Jangan rusakkan sirkuit refrigeran.
- PERINGATAN:** Jangan gunakan peralatan listrik di dalam ruang penyimpanan makanan, kecuali jenis yang direkomendasikan oleh produsen.
- Ada gas peniup isolasi yang mudah terbakar di dalam peralatan.** Saat membuang peralatan ini, ikuti peraturan setempat yang berkaitan dengan pembuangan gas peniup isolasi yang mudah terbakar.
- Jangan simpan bahan yang mudah meledak di dalam peralatan ini, seperti kaleng aerosol dengan propelan yang mudah terbakar.**

9. **Peralatan ini dimaksudkan untuk penggunaan rumah tangga dan serupanya, seperti digunakan di:**
 - area dapur staf di toko, kantor, dan lingkungan kerja lainnya;
 - rumah pertanian dan digunakan oleh klien di hotel, motel, dan lingkungan tempat tinggal lainnya;
 - lingkungan tempat tidur dan sarapan;
 - lingkungan katering dan penggunaan non-ritel serupa.
10. **Jika KABEL DAYA rusak, harus diganti dengan kabel atau komponen khusus yang tersedia oleh produsen atau agen layannya.**
11. **PERINGATAN: Risiko anak terperangkap. Sebelum membuang kulkas atau freezer lama Anda:**
 - * Lepaskan pintunya.
12. **Jarak bebas tidak kurang dari 15 mm harus dicadangkan di sekitar dan di atas peralatan untuk pemasangan.**
13. **Saat menempatkan peralatan, pastikan kabel daya tidak terjebak atau rusak.**
14. **Jangan letakkan banyak stopkontak portabel atau satu daya portabel di belakang peralatan.**
15. **Pembuangan peralatan.**



Simbol ini menunjukkan bahwa peralatan ini dilarang dibuang bersama limbah rumah tangga lainnya di seluruh UE. Untuk mencegah kemungkinan bahaya bagi lingkungan atau kesehatan manusia dari pembuangan limbah yang tidak terkendali, hendaklah daur ulang peralatan ini secara bertanggung jawab untuk mendorong penggunaan kembali sumber daya bahan secara berkelanjutan. Gas peniup isolasi bersifat mudah terbakar. Saat membuang peralatan ini, buangnya ke pusat pembuangan limbah resmi saja. Jangan biarkan peralatan terkena api.

CATATAN PENTING

1. **Baca buku petunjuk dengan seksama sebelum penggunaan.**
2. **Periksa apakah rentang tegangan yang digunakan sama dengan yang tertera pada papan nama, apakah steker kabel daya cocok dengan soket, dan pastikan soket telah diarde dengan baik.**
3. **Meskipun peralatan tidak digunakan, dilarang letakkannya secara terbalik, atau miringkannya hingga sudut lebih besar dari 15°. Jika tidak, malfungsi mungkin terjadi.**
4. **Saat mengangkat peralatan, pastikan penutup atas peralatan menghadap ke atas. Jangan angkat peralatan secara terbalik. Jika tidak, malfungsi mungkin terjadi.**
5. **Jangan rendamkan peralatan dalam air atau cairan lain untuk mencegah sengatan listrik. Jangan biarkannya terkena hujan.**
6. **Saat membersihkan atau peralatan tidak digunakan, keluarkan baterai dan cabut steker.**
7. **Dilarang menggunakan aksesoris apa pun yang tidak direkomendasikan oleh produsen.**
8. **Jangan letakkan peralatan di tempat yang panas, seperti di dalam mobil di bawah sinar matahari atau di dekat bahan pemanas.** Performa pendinginan peralatan dapat berkurang, atau kebakaran mungkin terjadi akibat kebocoran gas.
9. **Jangan letakkan peralatan di dekat alat gas.** Performa pendinginan peralatan dapat berkurang, atau kebakaran mungkin terjadi akibat kebocoran gas.
10. **Jangan sering nyalakan tombol daya (setidaknya 5 menit setiap kali) untuk menghindari kerusakan kompresor.**
11. **Jangan masukkan foil logam atau bahan konduktif lainnya ke dalam peralatan agar mencegah kebakaran atau korsleting.**
12. **Jangan gunakan cairan kimia pembersih dan alat keras untuk membersihkan peralatan ini.**
13. **Masukkan steker sepenuhnya ke dalam lubang masuk "DC IN".** Jika tidak, kerusakan steker atau kebakaran mungkin terjadi.
14. **Jangan operasikan peralatan saat mengemudi.** Jika tidak, kecelakaan mungkin terjadi.
15. **Ketika sisa kapasitas baterai mobil semakin kurang, gunakan peralatan dengan mesin berjalan.** Cabut soket pemantik api setelah penggunaan peralatan, agar mencegah pengisian pada baterai mobil.
16. **Jangan gunakan adaptor AC di luar ruangan.** Jika tidak, sengatan listrik mungkin terjadi.
17. **Jangan salahgunakan adaptor AC dan adaptor pemantik api.**
18. **Bersihkan steker adaptor AC dan adaptor pemantik api.** Kotoran seperti air atau garam yang menempel pada steker dapat menyebabkan karat, konduktivitas yang buruk, deformasi, atau kebakaran.
19. **Jangan sentuh steker adaptor AC dan adaptor pemantik api segera setelah pengoperasian.** Mereka mungkin sangat panas sehingga membakar kulit Anda.
20. **Jangan bongkar peralatan ini.**
21. **Jangan isi baterai mobil saat menggunakan peralatan ini.** Dilarang gunakan tegangan yang tidak dapat diterima pada peralatan, ini mungkin mengakibatkan kegagalan atau kebakaran.
22. **Jangan gunakan penyemprom yang mudah terbakar di dekat peralatan.** Jika tidak, kebakaran mungkin terjadi.
23. **Selama pengoperasian, jangan sentuh isi di dalam peralatan dengan tangan basah, terutama yang terbuat dari logam.** Jika tidak, radang dingin mungkin terjadi.
24. **Jangan pegang steker dengan tangan yang basah atau berminyak.** Jika tidak, sengatan listrik mungkin terjadi.
25. **Jangan masukkan obat-obatan atau bahan akademis ke dalam peralatan.** Peralatan ini tidak dapat digunakan untuk penyimpanan bahan yang memerlukan pengendalian suhu yang ketat.
26. **Jangan gunakan peralatan ini sebagai tangga atau kursi.** Jika tidak, Anda mungkin terjatuh dan tercedera.
27. **Jangan biarkan anak kecil dan hewan peliharaan bermain dengan peralatan ini.** Jauhkan peralatan dari jangkauan anak-anak saat digunakan untuk penyimpanan.

28. **Jangan isi terlalu banyak makanan dan minuman di dalam peralatan.** Performa pendinginan peralatan dapat berkurang, sehingga makanan dan minuman menjadi busuk.
29. **Berhati-hatilah agar tidak kehabisan daya baterai saat menjaga makanan dan minuman tetap dingin atau hangat. Jangan simpan makanan yang sudah dibuka untuk waktu lama.** Jika tidak, makanan dan minuman bisa membusuk.
30. **Jangan gunakan pisau atau obeng untuk menghilangkan es atau embun beku di dalam peralatan.** Buat sedemikian rupa dapat merusak bagian dalam peralatan dan menyebabkan malfungsi, atau kebocoran gas atau minyak.
31. **Jangan gunakan keluaran DC dari mesin genset sebagai catu daya.** Jika tidak, kegagalan mungkin terjadi.
32. **Jangan langsung masukkan air dan lainnya ke dalam peralatan.** Air dapat masuk ke dalam peralatan dan menyebabkan malfungsi. Jika ada air terkumpul di dalam ruang peralatan, bersihkan dengan kain lembut.
33. **Berhati-hatilah agar jari-jari Anda tidak terjepit saat menutup dan membuka penutup atas.**
34. **Jangan letakkan barang-barang yang mudah membusuk di dalam ruang peralatan.** Jika tidak, makanan atau minuman itu bisa membusuk.
35. **Saat dalam mode pemanasan, jangan sentuh bagian dalam peralatan dengan tangan Anda untuk waktu lama.** Risiko luka bakar suhu rendah.
36. **Saat memasukkan makanan atau minuman ke dalam peralatan, jaga bagian dalam ruangnya bersih.** Risiko keracunan makanan dll.
37. **Jangan gunakan peralatan ini di dalam kendaraan kulkas atau ruang kulkas.** Pengembunan mudah terjadi di dalam kendaraan kulkas dan ruang kulkas, sehingga menyebabkan kejatuhan tetesan air pada peralatan dan mengakibatkan malfungsi.
38. **Jangan letakkan makhluk seperti hewan peliharaan ke dalam peralatan.** Peralatan ini tidak dapat digunakan untuk menyelamatkan makhluk.
39. **Jangan simpan bahan pendingin di dalam tas yang rusak.** Jika bahan pendingin bocor di dalam peralatan, bagian logamnya dapat terkorosi. Jika bahan pendingin bocor, bersihkan dengan kain lembut yang lembap, lalu keringkan dengan kain lembut.
40. **Pasang sabuk bahu dengan kuat agar tidak terlepas karena berat peralatan.** Jika tidak, peralatan dapat terjatuh sehingga menyebabkan kecederaan.
41. **Masukkan suata barang dingin atau panas terlebih dahulu sebelum memasukkan makanan dan minuman ke dalam peralatan.** Peralatan ini tidak dapat digunakan untuk pendinginan atau pemanasan waktu singkat.
42. **Saat menggunakan peralatan di dalam mobil, pastikan ia dipasang di tempat yang stabil seperti ruang bagasi atau kaki kursi belakang, dan kencangkannya dengan baik.** Jangan letakkan peralatan di atas kursi dalam keadaan tak stabil. Jika mobil tiba-tiba berangkat atau berhenti selama mengemudi, peralatan dapat terjatuh dan bergerak, sehingga menyebabkan kecederaan.
43. **Pegang peralatan dengan kuat selama pengangkutan.** Jika tidak, peralatan dapat terjatuh sehingga menyebabkan malfungsi, atau kecederaan kaki Anda.
44. **Jika menggunakannya di lingkungan berdebu, bersihkan filter spons lebih sering.** Lingkungan berdebu dapat menyebabkan filter spons mudah tersumbat sehingga terbakar.

PERINGATAN KESELAMATAN untuk PERALATAN YANG DIOPERASIKAN DENGAN BATERAI

Penggunaan dan perawatan peralatan yang dioperasikan dengan baterai

1. **Mencegah permulaan yang tidak disengaja.** Pastikan sakelar dalam posisi mati sebelum menyambungkan ke rangkaian baterai, mengangkat atau membawa peralatan. Membawa peralatan dengan jari Anda pada sakelar atau memberi energi pada peralatan yang sudah menyala dapat memicu kecelakaan.
2. **Lepaskan rangkaian baterai dari peralatan sebelum melakukan penyesuaian, mengganti aksesori, atau menyimpan peralatan.** Langkah keselamatan preventif tersebut mengurangi risiko hidupnya peralatan secara tidak disengaja.
3. **Isi daya hanya dengan pengisi daya yang ditentukan produsen.** Pengisi daya yang sesuai untuk suatu tipe rangkaian baterai dapat memunculkan risiko kebakaran jika digunakan dengan rangkaian baterai lain.
4. **Gunakan peralatan hanya dengan rangkaian baterai yang dirancang khusus.** Penggunaan rangkaian baterai lainnya dapat memunculkan risiko cedera dan kebakaran.
5. **Saat rangkaian baterai tidak digunakan, jauhkan dari benda logam lainnya, seperti penjepit kertas, koin, kunci, paku, sekrup, atau benda logam kecil lainnya, yang dapat menyambungkan dari satu terminal ke terminal lain.** Korsleting pada terminal baterai secara bersamaan dapat menyebabkan luka bakar atau kebakaran.
6. **Dalam kondisi yang tidak semestinya, cairan bisa keluar dari baterai; hindari kontak.** Jika terjadi sentuhan yang tidak disengaja, bilas dengan air. Jika air mengenai mata, carilah bantuan medis juga. Cairan yang keluar dari baterai dapat menyebabkan iritasi atau luka bakar.
7. **Jangan gunakan rangkaian baterai atau peralatan yang rusak atau dimodifikasi.** Baterai yang rusak atau dimodifikasi dapat memunculkan reaksi yang tak terduga sehingga menyebabkan kebakaran, ledakan, atau risiko cedera.
8. **Jangan paparkan rangkaian baterai atau peralatan terhadap api atau suhu berlebihan.** Paparan terhadap api atau suhu di atas 130 °C dapat menyebabkan ledakan.

9. Ikuti petunjuk pengisian dan jangan mengisi baterai atau peralatan pada suhu di luar kisaran sebagaimana ditentukan dalam petunjuk. Mengisi daya secara tidak tepat atau pada suhu di luar rentang yang ditentukan dapat merusak baterai dan meningkatkan risiko kebakaran.
10. Mintalah teknisi yang berkualifikasi untuk melakukan servis menggunakan hanya suku cadang pengganti yang serupa. Hal ini akan menjamin terjaganya keselamatan produk.
11. Jangan memodifikasi atau mencoba memperbaiki peralatan atau rangkaian baterai kecuali sebagaimana dinyatakan dalam petunjuk penggunaan dan perawatan.

Petunjuk keselamatan penting untuk kartrij baterai

1. Sebelum menggunakan kartrij baterai, baca semua petunjuk dan tanda perhatian pada (1) pengisi daya baterai, (2) baterai, dan (3) produk yang menggunakan baterai.
2. Jangan bongkar atau ubah kartrij baterai. Tindakan ini dapat menyebabkan kebakaran, panas berlebihan, atau ledakan.
3. Jika waktu pengoperasian menjadi terlalu pendek, segera hentikan pengoperasian. Risiko panas berlebih, kemungkinan luka bakar, dan bahkan ledakan bisa muncul.
4. Jika elektrolit masuk ke mata Anda, basuh dengan air bersih dan segera cari perawatan medis. Kemungkinan akibatnya adalah hilangnya pandangan Anda.
5. Hindari korsleting pada kartrij baterai:
 - (1) Jangan sentuh terminal dengan bahan penghantar listrik apa pun.
 - (2) Hindari menyimpan kartrij baterai dalam wadah bersama barang logam lainnya seperti paku, koin, dll.
 - (3) Jangan paparkan kartrij baterai pada air atau hujan.

Korsleting baterai dapat menyebabkan aliran arus listrik yang besar, pemanasan berlebih, kemungkinan luka bakar, dan bahkan kerusakan.

6. Jangan simpan dan gunakan peralatan dan kartrij baterai di tempat yang suhunya dapat mencapai atau melebihi 50 °C (122 °F).
7. Jangan bakar kartrij baterai meskipun mengalami rusak parah atau aus sepenuhnya. Kartrij baterai bisa meledak dalam kebakaran.
8. Jangan kikir, potong, hancurkan, lempar, jatuhkan kartrij baterai, atau memukulkannya pada benda keras. Buat sedemikian rupa dapat menyebabkan kebakaran, panas lebih, atau ledakan.
9. Jangan gunakan baterai yang rusak.
10. Baterai litium-ion yang disertakan tunduk pada persyaratan Peraturan Barang Berbahaya. Untuk transportasi komersial, seperti oleh pihak ketiga, agen pengiriman, persyaratan khusus tentang pengemasan dan pelabelan harus dipatuhi. Untuk menyiapkan item yang sedang dikirimkan, berkonsultasi dengan ahli tentang bahan berbahaya harus dilakukan. Patuhi juga peraturan nasional yang mungkin lebih terperinci.

- Plester atau selubungi bagian yang terbuka dan kemas baterai dengan cara yang tidak memungkinkan baterai bergerak di dalam kemasan.
11. Saat membuang kartrij baterai, keluarkan dari peralatan dan buangnya di tempat yang aman. Ikuti peraturan di wilayah Anda tentang pembuangan baterai.
12. Gunakan baterai hanya dengan produk yang ditentukan oleh Makita. Memasang baterai ke produk yang tidak sesuai dapat mengakibatkan kebakaran, panas berlebih, ledakan, atau bocornya elektrolit.
13. Jika peralatan tidak digunakan untuk waktu lama, baterai harus dikeluarkan dari peralatan.
14. Selama dan setelah penggunaan, kartrij baterai dapat mengandung panas yang bisa menyebabkan luka bakar atau luka bakar ringan. Perhatikan penanganan kartrij baterai panas.
15. Jangan sentuh terminal peralatan segera setelah penggunaan karena ia mungkin telalu panas sehingga kulit Anda terbakar.
16. Jangan sampai ada kepingan, debu, atau tanah masuk dalam terminal, lubang, dan lekukan kartrij baterai. Buat sedemikian rupa dapat mengakibatkan kinerja yang buruk atau kerusakan pada peralatan atau kartrij baterai.
17. Jangan gunakan kartrij baterai di dekat saluran listrik tegangan tinggi, kecuali peralatan mendukung penggunaan di dekat saluran listrik tegangan tinggi. Buat sedemikian rupa dapat menyebabkan malfungsi atau kerusakan pada peralatan atau kartrij baterai.
18. Jauhkan baterai dari anak-anak.

SIMPAN PETUNJUK INI.

PERHATIAN: Hanya gunakan baterai Makita asli. Penggunaan baterai Makita palsu, atau baterai yang sudah diubah, dapat menyebabkan baterai meletup, kebakaran, cedera pribadi, dan kerusakan. Buat sedemikian rupa juga akan membatalkan garansi Makita bagi peralatan dan pengisi daya Makita.

Saran untuk mempertahankan masa pakai baterai tetap maksimal

1. Isi daya kartrij baterai sebelum benar-benar habis. Selalu hentikan pengoperasian peralatan dan isi daya kartrij baterai saat Anda mendapati kekuatan peralatan yang lemah.
2. Jangan sekali-kali mengisi daya kartrij baterai yang penuh. Pengisian daya berlebihan mengurangi masa pakai baterai.
3. Isi daya kartrij baterai dengan suhu ruang di 10 °C - 40 °C (50 °F - 104 °F). Biarkan kartrij baterai yang panas berkurang suhunya sebelum diisi daya.
4. Jika tidak menggunakan kartrij baterai, keluarkan dari peralatan atau pengisi daya.
5. Isi daya kartrij baterai jika Anda tidak menggunakannya untuk waktu lama (lebih dari enam bulan).

DESKRIPSI BAGIAN

► Fig.1

1	Panel kontrol	2	Penutup baterai
3	Lampu LED	4	Penutup atas
5	Kait penutup atas	6	Pembuka
7	Pegangan pembawa	8	Soket "DC IN"
9	Penutup filter	10	Port catu daya USB
11	Tombol daya	12	Tombol sakelar dingin / panas
13	Tampilan suhu	14	Indikator baterai
15	Tombol penurunan suhu	16	Tombol peningkatan suhu
17	Lampu "DC IN"	18	Satuan suhu
19	Lampu mode pemanasan	20	Lampu mode pendinginan

PENGOPERASIAN

⚠ PERHATIAN: Jangan letakkan barang-barang yang mudah membusuk di dalam ruang peralatan. Jika tidak, makanan atau minuman itu bisa membusuk.

CATATAN: Saat mengoperasikan peralatan di lingkungan yang sangat lembab, pengembunan dapat terjadi pada peralatan. Ini tidak berarti peralatan rusak. Bersihkan hasil pengembunan pada alat dengan kain kering.

1. Menghubungkan catu daya

A) Baterai

⚠ PERHATIAN: Matikan peralatan sebelum memasang atau melepaskan kartrij baterai.

⚠ PERHATIAN: Pegang peralatan dan kartrij baterai dengan kuat saat memasang atau melepaskan kartrij baterai. Kegagalan memegang erat-erat peralatan dan kartrij baterai dapat menyebabkan keduanya terlepas dari tangan Anda sehingga mengalami kerusakan dan Anda mengalami cedera.

⚠ PERHATIAN: Berhati-hatilah agar jari-jari Anda tidak terjepit saat membuka atau menutup penutup baterai.

⚠ PERHATIAN: Berhati-hatilah agar jari-jari Anda tidak terjepit di antara kartrij baterai dan terminal. Ini mungkin menyebabkan luka tersayat.

Buka penutup baterai sebelum dipasang ke kartrid baterai. Sejajarkan lidah kartrij baterai dengan alur dalam tempatnya lalu pasang di posisinya. Masukkan terus hingga terkunci di posisinya dengan klik pelan. Lalu tutup penutup baterai. Untuk melepas kartrij baterai, geser dari peralatan sambil menggeser tombol di depan kartrij.

► Fig.2 1. Indikator merah 2. Tombol 3. Kartrij baterai

⚠ PERHATIAN: Pasang kartrij baterai dengan baik hingga indikator merah tidak terlihat. Jika tidak, kartrij baterai dapat terlepas dari peralatan dan melukai Anda atau orang lain di sekitar Anda.

⚠ PERHATIAN: Jangan pasang kartrij baterai secara paksa. Jika kartrij sulit dimasukkan berarti tidak dipasang dengan benar.

B) Adaptor AC

Aksesori opsional

Saat menggunakan peralatan dengan catu daya AC, gunakan adaptor AC yang tersedia. Pasang steker ke lubang masuk "DC IN" peralatan dan kemudian pasang ujung lainnya ke stopkontak.

Saat peralatan beroperasi dengan daya dari adaptor AC, lampu "DC IN" menyala.

C) Adaptor pemantik api

Saat menggunakan peralatan dengan soket pemantik api, gunakan adaptor pemantik api yang tersedia. Pasang steker ke lubang masuk "DC IN" peralatan dan kemudian pasang ujung lainnya ke soket pemantik api.

Saat peralatan beroperasi dengan daya dari adaptor pemantik api, lampu "DC IN" menyala.

⚠ PERHATIAN: Masukkan steker sepenuhnya ke dalam lubang masuk "DC IN". Jika tidak, kerusakan steker atau kebakaran mungkin terjadi.

⚠ PERHATIAN: Tutup penutup soket "DC IN" dengan baik ketika kabel daya tidak dicolokkan. Jika tidak, benda asing dapat masuk ke dalam peralatan sehingga menyebabkan malfungsi.

CATATAN: Saat peralatan mengalihkan catu daya, kompresor akan berhenti selama sekitar 3 menit untuk perlindungan.

CATATAN: Setelah mematikan peralatan, kompresor hanya dapat dihidupkan kembali setelah sekitar 3 menit agar perlindungan kompresor.

CATATAN: Jika peralatan dimatikan dengan cara apa pun selain menekan tombol catu daya, saat catu daya adaptor AC atau adaptor pemantik api disambungkan kembali, peralatan akan dihidupkan secara otomatis.

2. Menghidupkan peralatan

Tekan tombol catu daya untuk menghidupkan peralatan. Tekan lagi tombol catu daya untuk mematikan peralatan.

3. Beralih ke mode pendinginan / pemanasan

Tekan tombol sakelar dingin / panas untuk mengalihkan mode pengoperasian.

- Saat peralatan beroperasi dalam mode pendinginan, lampu mode pendinginan akan menyala.
- Saat peralatan beroperasi dalam mode pemanasan, lampu mode pemanasan akan menyala.

Indikator suhu kontrol berkedip pada tampilan suhu.

4. Memilih suhu kontrol

Tekan tombol peningkatan suhu atau tombol penurunan suhu untuk memilih suhu kontrol. Lihat bab "SPESIFIKASI" untuk suhu kontrol yang dapat dipilih. Peralatan akan mulai mendinginkan / memanaskan 5 detik setelah tanpa operasi apa pun, kemudian indikator suhu kontrol berhenti berkedip dan tampilan suhu menunjukkan suhu semasa.

Peralatan akan berhenti mendinginkan / memanaskan ketika suhu semasa mencapai suhu kontrol.





Tips untuk pendinginan yang efisien

- Pembukaan penutup atas untuk waktu lama dapat menyebabkan peningkatan suhu dalam ruang peralatan yang signifikan.
- Bersihkan permukaan yang dapat bersentuhan dengan makanan dan sistem drainase yang dapat diakses secara teratur.
- Simpan daging dan ikan mentah dalam wadah yang sesuai di dalam ruang, sehingga tidak bersentuhan atau menetes ke makanan lain.
- Jika ruang dibiarkan kosong untuk waktu lama:
 - Matikan peralatan.
 - Cairkan ruang.
 - Bersihkan dan keringkan ruang.
 - Biarkan penutup atas terbuka untuk mencegah jamur berkembang biak di dalam ruang.

FUNGSI

Menunjukkan sisa kapasitas baterai







Indikator baterai menunjukkan sisa kapasitas baterai. Sisa kapasitas baterai ditampilkan seperti yang ditunjukkan pada tabel berikut.

Status indikator baterai		Kapasitas sisa
Menyala	Mati	
		50% sampai 100%
		20% sampai 50%
		0% sampai 20%
 (Berkedip)		Isi daya baterai.

(Hanya untuk kartrij baterai dengan indikator)

Tekan tombol pemeriksaan pada kartrij baterai untuk menunjukkan sisa kapasitas baterai. Lampu indikator menyala selama beberapa detik.

► Fig.3 1. Lampu indikator 2. Tombol pemeriksaan

Lampu indikator			Kapasitas sisa
Menyala	Mati	Berkedip	
			75% sampai 100%
			50% sampai 75%
			25% sampai 50%
			0% sampai 25%
			Isi daya baterai.
			Baterai mungkin mengalami gangguan fungsi.

CATATAN: Bergantung pada kondisi penggunaan dan suhu di sekitar, indikatornya mungkin akan sedikit berbeda dari kapasitas sebenarnya.

CATATAN: Lampu indikator pertama (paling kiri) akan berkedip saat sistem perlindungan baterai bekerja.

Sistem proteksi peralatan / baterai

Peralatan ini dilengkapi dengan sistem proteksi. Sistem ini akan memutus catu daya secara otomatis untuk memperpanjang masa pakai peralatan dan baterai. Peralatan akan berhenti secara otomatis selama operasi jika peralatan atau baterai dalam salah satu kondisi berikut.

- **Proteksi pelepasan lebih baterai**
Ketika kapasitas baterai menjadi rendah, peralatan berhenti secara otomatis. Indikator baterai menunjukkan bahwa baterai perlu diisi. Keluarkan baterai dari peralatan dan isi daya baterai.
- **Proteksi arus lebih**
Ketika peralatan/baterai dioperasikan dengan cara yang menyebabkannya menarik arus tinggi yang abnormal, peralatan berhenti secara otomatis. Dalam situasi ini, hentikan aplikasi yang menyebabkan peralatan mengalami kelebihan beban. Kemudian hidupkan kembali peralatan.
- **Proteksi tegangan rendah**
Ketika tegangan masukan mobil lebih rendah dari tegangan pengenal, sistem proteksi ini akan mematikan peralatan dan tampilan suhu menunjukkan "F3" dengan berbunyi bip.
- **Proteksi tegangan berlebih**
Ketika tegangan masukan lebih tinggi dari tegangan pengenal, sistem proteksi ini akan mematikan peralatan dan tampilan suhu menunjukkan "F4" dengan berbunyi bip.
- **Proteksi korsleting**
Sirkuit memiliki fungsi proteksi korsleting untuk mencegah korsleting. Jika terjadi korsleting, bawa peralatan ke Pusat Layanan Resmi atau Pabrik Makita.
- **Fungsi proteksi kemiringan**
Peralatan ini dilengkapi dengan fungsi proteksi kemiringan. Selama peralatan dioperasikan dalam mode pendinginan, peralatan akan mati secara otomatis jika ditempatkan pada salah satu sudut berikut.
Saat peralatan ditempatkan pada sudut sama atau lebih besar dari 30° dari sudut level seperti yang ditunjukkan dengan A, B, C, atau D pada gambar, peralatan akan mati dan tampilan suhu menunjukkan "F1" untuk beberapa saat. Setelah peralatan kembali ke posisi rata, tunggu 3 menit untuk memulai kembalinya.

► Fig.4

Proteksi terhadap penyebab lain

Sistem proteksi juga dirancang untuk penyebab lain yang dapat merusak peralatan dan memungkinkan peralatan berhenti secara otomatis. Jika peralatan dihentikan untuk sementara atau berhenti beroperasi, lakukan semua langkah berikut untuk memecahkan masalah penyebabnya.

1. Matikan peralatan, lalu hidupkan kembali.
2. Isi daya baterai atau gantinya dengan baterai yang telah diisi ulang.
3. Biarkan peralatan dan baterai menjadi dingin.

Jika tanpa peningkatan ditemukan dengan memulihkan sistem proteksi, hubungi Pusat Layanan Makita setempat.

Pengisian USB

Ada port USB disediakan di ruang baterai. Port USB secara terus menerus mengeluarkan tegangan sebesar 5 V dalam kondisi operasi.

PEMBERITAHUAN: Hubungkan perangkat yang kompatibel dengan port catu daya USB saja. Jika tidak, malfungsi peralatan mungkin terjadi.

PEMBERITAHUAN: Jangan sambungkan port catu daya USB peralatan ini ke terminal USB komputer Anda. Ini dapat menyebabkan malfungsi.

PEMBERITAHUAN: Selalu buat cadangan data perangkat USB sebelum dihubungkan ke peralatan. Jika tidak, data Anda mungkin hilang karena kemungkinan apa pun.

PEMBERITAHUAN: Cabut kabel USB dan tutup penutupnya jika tidak menggunakan atau setelah mengisi daya.

CATATAN: Peralatan mungkin tidak bisa memasok daya untuk beberapa perangkat USB.

Fungsi memori

Setelah mengatur suhu kontrol, jika pengguna tidak mengoperasikan peralatan dalam 5 detik, setelah semasa akan diingat. Saat peralatan dimulai lain kali, ia akan beroperasi sesuai setelah yang sama.

Mengalihkan satuan suhu

Anda dapat mengalihkan satuan suhu ke °C (derajat Celcius) atau °F (derajat Fahrenheit) sesuai prosedur berikut.

1. Hidupkan peralatan.
2. Tekan tombol sakelar dingin/panas hingga indikator satuan (°C atau °F) mulai berkedip.
3. Tekan tombol peningkat suhu atau tombol penurunan suhu untuk memilih satuan suhu.
4. Tekan tombol sakelar dingin/panas, atau biarkan peralatan 5 detik tanpa operasi apa pun. Prosedur pemilihan satuan selesai.

Sabuk bahu

PERHATIAN: Pastikan sabuk bahu dipasang dengan benar. Jika tidak, alat bisa terjatuh.

PERHATIAN: Tetap pegang peralatan dengan baik meskipun sabuk bahu digunakan saat membawa peralatan. Membawa peralatan dengan hanya menggunakan sabuk bahu tidak boleh memastikan kestabilannya. Sabuk bahu bisa terlepas atau peralatan menabrak benda lain sehingga menyebabkan kecederaan.

1. Pasang sabuk melalui pegangan pembawa.
2. Kencangkan sabuk dengan baik.

► Fig.5

Kode kesalahan

Untuk kesalahan spesifik, tampilan suhu akan menunjukkan kode berikut.

Kode kesalahan	Perihal
F1	Proteksi kemiringan diaktifkan. Lihat paragraf untuk fungsi proteksi kemiringan.
F2	Kehabisan daya baterai.
F3	Tegangan masukan rendah. Lihat paragraf untuk proteksi tegangan rendah.
F4	Tegangan masukan tinggi. Lihat paragraf untuk proteksi tegangan lebih.
Kode kesalahan selain yang disebut di atas	Matikan dan hidupkan kembali peralatan. Jika kesalahan masih tidak dibaiki, bawa peralatan ke Pusat Layanan Resmi Makita atau Pusat Layanan Pabrik.

PEMELIHARAAN

PERHATIAN: Pastikan bahwa alat telah dimatikan, dicabut steker, dan kartrij baterai dilepaskan sebelum mencoba melakukan pemeriksaan atau perawatan.

PERHATIAN: Jangan semprotkan atau tuangkan air pada peralatan saat membersihkan. Jangan cuci dengan selang; hindari masuknya air ke dalam peralatan.

PEMBERITAHUAN: Jangan sekali-kali menggunakan bensin, tiner, alkohol, atau larutan semacamnya. Perubahan warna, perubahan bentuk, atau keretakan bisa terjadi.

Untuk menjaga KEAMANAN dan KEANDALAN produk, perbaikan, setiap perawatan lain, atau penyesuaian, harus dijalankan oleh Pusat Servis Resmi atau Pabrik Makita, yang selalu menggunakan komponen pengganti dari Makita.

Pembersihan

- Bersihkan noda minyak di dalam ruang secara teratur.
- Bersihkan bagian dalam ruang untuk mencegah bau.
- Bersihkan debu pada filter spons secara teratur untuk meningkatkan efisiensi pendinginan.
- Bersihkan strip segel penutup atas yang mudah kotor itu tepat waktu.

Mencairkan bunga es

Untuk mencairkan bunga es, matikan listrik dan tunggu sampai bunga es mencair. Kemudian keringkan airnya.

Membersihkan filter spons

PERHATIAN: Setelah membersihkan filter spons, pastikan ia dipasang kembali pada peralatan. Pengoperasian peralatan tanpa filter spons dapat menyebabkan malfungsi.

1. Lepaskan penutup filter dengan geserkan penutup filter ke arah panah yang ditunjukkan pada gambar.
2. Lepaskan dan bersihkan filter spons.

► Fig.6

3. Pasang kembali filter spons dan penutupnya.

► Fig.7

AKSESORI OPSIONAL

PERHATIAN: Aksesori atau perlengkapan ini direkomendasikan untuk digunakan Bersama alat Makita yang ditentukan dalam manual ini. Penggunaan aksesori atau pelengkap lainnya dapat memunculkan risiko cedera pada pengguna. Gunakan hanya aksesori atau pelengkap untuk tujuan yang telah ditentukan.

Jika membutuhkan bantuan untuk detail lebih lanjut tentang aksesori ini, tanyakan kepada Pusat Servis Makita terdekat.

- Adaptor AC
- Baterai dan pengisi daya asli Makita

CATATAN: Beberapa item dalam daftar mungkin termasuk dalam paket alat sebagai aksesori standar. Item tersebut mungkin berbeda-beda di setiap negara.

AMARAN

Alat ini boleh digunakan oleh kanak-kanak berumur 8 tahun ke atas dan orang-orang yang mempunyai kekurangan upaya fizikal, deria atau mental atau kekurangan pengalaman dan pengetahuan asalkan mereka telah diberi pengawasan atau arahan mengenai penggunaan alat dengan cara yang selamat dan memahami bahaya yang berkaitan. Kanak-kanak tidak boleh bermain dengan alat ini. Pembersihan dan penyelenggaraan tidak boleh dilakukan oleh kanak-kanak tanpa pengawasan.

SPESIFIKASI

Model:		CW003G
Kapasiti		7 L
Input	Kartrij bateri	D.C. 18 V / D.C. 36 V
	Penyesuai AC (Aksesori pilihan)	Sila rujuk arahan yang terdapat pada penyesuai AC. (Voltan input adalah berbeza bergantung pada negara.)
	Penyesuai pencucuh rokok	D.C. 12 V / D.C. 24 V
Kelas perlindungan antikejutatan		III
Jenis iklim		SN / N / ST / T
Bahan penebat / Bahan pembusa		Busa poliuretana / siklopentana (C ₅ H ₁₀)
Bahan penyejuk		R-1234yf (24 g)
Kuasa kendalian		kuasa penyejukan 65 W, kuasa pemanasan 31 W
Dimensi (P × L × T)	Dimensi luaran	456 mm × 245 mm × 308 mm (tak termasuk gagang pembawa)
	Di dalam ruang	210 mm × 150 mm × 230 mm
Berat bersih		9.4 kg (dengan BL4080F) / 7.5 kg (tanpa bateri)
Darjah perlindungan		IPX4 (hanya dikuasakan oleh pek bateri)
Suhu kawalan yang boleh dipilih	Mod penyejukan	-18 °C, -15 °C, -10 °C, -5 °C, 0 °C, 5 °C, 10 °C (0 °F, 5 °F, 15 °F, 25 °F, 30 °F, 40 °F, 50 °F)
	Mod pemanasan	30 °C, 35 °C, 40 °C, 45 °C, 50 °C, 55 °C, 60 °C (85 °F, 95 °F, 105 °F, 115 °F, 120 °F, 130 °F, 140 °F)
Port bekalan kuasa USB		Jenis A / Voltan output D.C. 5 V / Arus output D.C. 2.4 V

- Disebabkan program penyelidikan dan pembangunan kami yang berterusan, spesifikasi yang terkandung di dalam ini adalah tertakluk kepada perubahan tanpa notis.
- Spesifikasi mungkin berbeza mengikut negara.

Kartrij dan pengecas bateri yang boleh digunakan

Model DC 18 V	Kartrij bateri	BL1815N / BL1820B / BL1830B / BL1840B / BL1850B / BL1860B
	Pengecas	DC18RC / DC18RD / DC18RE / DC18SD / DC18SE / DC18SF / DC18SH / DC18WC
Model D.C.36 V	Kartrij bateri	BL4020 / BL4025 / BL4040 / BL4050F / BL4080F
	Pengecas	DC40RA / DC40RB / DC40RC

- Sesetengah kartrij dan pengecas bateri yang disenaraikan di atas mungkin tidak tersedia bergantung pada kawasan kediaman anda.

AMARAN: Gunakan hanya kartrij dan pengecas bateri yang disenaraikan di atas. Penggunaan kartrij dan pengecas bateri lain boleh menyebabkan kecederaan dan/atau kebakaran.

Masa operasi

NOTA: Masa operasi adalah masa yang dianggarkan dan mungkin berbeza-beza bergantung pada jenis bateri, status pengecasan, dan kondisi penggunaan.

Voltan	Kartrij bateri	Masa kendalian untuk setiap suhu kawalan (jam)								
		Suhu sekitar ialah 30 °C (85 °F)					Suhu sekitar ialah 0 °C (30 °F)			
		-18 °C (0 °F)	-10 °C (15 °F)	0 °C (30 °F)	5 °C (40 °F)	10 °C (50 °F)	30 °C (85 °F)	40 °C (105 °F)	50 °C (120 °F)	60 °C (140 °F)
18 V	BL1815N	0.5	1.0	1.5	2.0	2.5	1.5	1.5	1.0	1.0
	BL1820B	1.0	1.5	2.0	2.5	3.0	2.5	2.0	1.5	1.5
	BL1830B	1.5	2.0	2.5	3.5	4.5	3.5	2.5	2.5	2.0
	BL1840B	2.5	3.5	4.0	5.5	6.5	5.0	3.5	3.5	3.0
	BL1850B	3.0	4.5	5.0	7.0	8.5	6.5	4.5	4.5	4.0
	BL1860B	3.5	5.0	6.0	8.5	10.0	7.5	6.0	5.0	4.5
36 V	BL4020	2.5	3.0	5.5	6.5	7.5	5.0	4.0	3.0	2.5
	BL4025	3.5	4.0	7.0	8.5	10.0	6.5	5.0	3.5	3.5
	BL4040	5.5	7.0	11.5	13.5	16.0	10.5	8.0	6.0	5.5
	BL4050F	7.0	8.5	14.0	16.5	20.0	13.5	10.0	7.5	7.0
	BL4080F	11.5	14.0	23.0	27.0	32.0	21.5	16.5	12.0	11.5

Simbol

Simbol-simbol yang mungkin digunakan untuk alat tersebut adalah sebagai berikut: Pastikan anda memahami maksudnya sebelum menggunakan.



Baca manual arahan.



Hanya untuk negara-negara EU
Sisa peralatan elektrik dan elektronik, akumulator dan bateri mungkin memberikan kesan negatif terhadap alam sekitar dan kesihatan manusia kerana adanya komponen yang berbahaya. Jangan buang peralatan elektrik atau elektronik atau bateri bersama dengan buangan isi rumah!
Sesuai dengan Arahan Eropah mengenai sisa peralatan elektrik dan elektronik, akumulator dan bateri, serta sisa akumulator dan bateri, dan penyesuaiannya menurut undang-undang nasional, sisa peralatan elektrik, bateri dan akumulator harus disimpan secara berasingan dan dikirim ke tempat pengumpulan sampah kota yang terpisah, dan dilupuskan sesuai dengan peraturan perlindungan alam sekitar.
Ini ditunjukkan dengan simbol sebuah tong sampah diberikan tanda silang yang diletakkan pada peralatan.



Perhatian: risiko kebakaran.



Jangan isi air terus ke dalam ruang. Jangan rendamkan alat ke dalam air. Jangan tuangkan air pada alat. Jika tidak, kejutan elektrik atau pincang tugas mungkin berlaku.

AMARAN KESELAMATAN

- Alat ini adalah sesuai untuk:**
 - Digunakan di dalam kenderaan.
 - Menyejukkan dan membekukan makanan.
 - Hanya digunakan untuk berkhemah jika alat dikuasakan oleh pek bateri.
- Alat ini menggunakan BAHAN PENYEJUK MUDAH BAKAR. Baca dan ikuti arahan ini untuk pengendalian. Sila hubungi pusat perkhimatan kami untuk servis. Semasa membuang alat, ikuti peraturan tempatan mengenai pembuangan BAHAN PENYEJUK MUDAH BAKAR.**
- AMARAN: Pastikan lubang pengudaraan pada penutup alat sentiasa tidak terhalang.**
- AMARAN: Jangan gunakan alat mekanik atau cara lain untuk mempercepat proses penyahfrosan, selain yang disyorkan oleh pengilang.**
- AMARAN: Jangan rosakkan litar bahan penyejuk.**
- AMARAN: Jangan gunakan alat elektrik di dalam ruang penyimpanan makanan alat, selain yang disyorkan oleh pengilang.**
- Alat ini mengandungi gas tiupan penebat yang mudah terbakar di dalamnya. Semasa membuang alat, ikuti peraturan tempatan mengenai pembuangan gas tiupan penebat yang mudah terbakar.**
- Jangan simpan bahan mudah meletup seperti tin aerosol dengan bahan dorong mudah bakar di dalam alat ini.**

9. **Alat ini dimaksudkan untuk digunakan di rumah tangga dan penggunaan serupa seperti di:**
 - Dapur kakitangan di kedai, pejabat dan persekitaran kerja lain;
 - Rumah ladang dan digunakan oleh pelanggan di hotel, motel dan persekitaran kediaman lain;
 - Persekitaran tempat tidur dan tempat pengambilan sarapan;
 - Persekitaran catering dan penggunaan bukan runcit yang serupa.
10. **Seciranya KORD KUASA rosak, mesti gantinya dengan kord atau himpunan (assembly) khas yang disediakan oleh pengilang atau ejen servisnya.**
11. **AMARAN: Risiko anak terjebak. Sebelum membuang peti sejuk atau peti pembeku lama anda:**
 - * **Bongkar pintunya.**
12. **Kelegaan pemasangan di sekitar dan di atas alat hendaklah tidak kurang daripada 15 mm.**
13. **Semasa menempatkan alat, pastikan kord kuasa tidak terjatoh atau rosak.**
14. **Jangan letakkan banyak soket mudah alih atau bekalan kuasa mudah alih di belakang alat.**
15. **Pelupusan alat.**



Tanda ini menunjukkan bahawa di seluruh negara Kesatuan Eropah, alat ini tidak boleh dibuang dengan sisa isi rumah lain. Untuk mengelakkan kemungkinan bahaya terhadap alam sekitar atau kesihatan manusia daripada pelupusan sampah tak terkawal, kitar semula secara bertanggungjawab untuk menggalakkan penggunaan semula sumber bahan secara berterusan. Gas tiupan penambat bersifat mudah bakar. Semasa membuang alat, lakukannya hanya di pusat pelupusan sampah yang dibenarkan. Jangan biarkannya terdedah kepada api.

NOTIS PENTING

1. **Baca manual arahan dengan teliti sebelum penggunaan.**
2. **Periksa sama ada julat voltan yang digunakan sama dengan yang tertera pada plat nama, sama ada palam kord kuasa sesuai dengan soket, dan pastikan soketnya dibumikan dengan baik.**
3. **Walaupun alat tidak digunakan, jangan letakkannya secara terbalik, atau miringkannya dengan sudut lebih besar daripada 15°. Jika tidak, pincang tugas mungkin berlaku.**
4. **Semasa mengangkat alat, pastikan penutup atasnya menghadap ke atas. Jangan angkat alat secara terbalik. Jika tidak, pincang tugas mungkin berlaku.**
5. **Jangan rendamkan alat ke dalam air atau cecair lain untuk mengelakkan kejutan elektrik. Jangan biarkannya terdedah kepada hujan.**
6. **Semasa membersihkan alat atau tidak digunakan, lepaskan bateri dan cabut palam kuasa.**
7. **Jangan gunakan sebarang aksesori yang tidak disyorkan oleh pengilang.**
8. **Jangan letakkan alat di tempat yang panas seperti di dalam kereta yang berada di bawah cahaya matahari atau dekat dengan bahan pemanas. Jika tidak, prestasi penyejukan mungkin berkurang, atau kebakaran mungkin terjadi kerana kebocoran gas.**
9. **Jangan letakkan alat dekat dengan alat gas. Jika tidak, prestasi penyejukan mungkin berkurang, atau kebakaran mungkin terjadi kerana kebocoran gas.**
10. **Jangan kerap hidupkan butang kuasa (sekurang-kurangnya 5 minit setiap kali) untuk mengelakkan kerosakan pemampat.**
11. **Jangan masukkan kerajang logam atau bahan konduktif lain ke dalam alat untuk mengelakkan kebakaran atau litar pintas.**
12. **Jangan bersihkan alat ini dengan cecair pencuci kimia dan benda keras.**
13. **Masukkan palam sepenuhnya ke dalam salur masuk "DC IN". Kegagalan berbuat demikian boleh membuatkan palam ubah bentuk atau menyebabkan kebakaran.**
14. **Jangan kendalikan alat semasa memandu. Berbuat demikian boleh menyebabkan kemalangan.**
15. **Apabila kapasiti bateri kereta hanya tinggal sedikit, gunakan alat dengan enjin berjalan. Setelah menggunakan alat, cabut palam pencucuh rokok untuk mengelakkan pembebanan bateri kenderaan.**
16. **Jangan gunakan penyesuai AC di luar rumah. Jika tidak, kejutan elektrik mungkin berlaku.**
17. **Jangan salahgunakan penyesuai AC dan penyesuai pencucuh rokok.**
18. **Bersihkan palam penyesuai AC dan penyesuai pencucuh rokok. Kotoran seperti air atau garam yang melekat pada palam boleh menyebabkan karat, sehingga mengakibatkan kekonduksian buruk, ubah bentuk atau kebakaran.**
19. **Jangan sentuh palam penyesuai AC dan penyesuai pencucuh rokok sebaik sahaja selepas operasi. Mereka mungkin sangat panas dan boleh membakar kulit anda.**
20. **Jangan bongkar alat.**
21. **Jangan cas bateri kereta semasa menggunakan alat. Kegagalan atau kebakaran mungkin terjadi sekiranya voltan yang tidak sesuai digunakan pada alat.**
22. **Jangan gunakan penyembur mudah terbakar di sekitar alat. Jika tidak, ini boleh menyebabkan kebakaran.**
23. **Semasa alat beroperasi, jangan sentuh bahagian dalaman alat dengan tangan yang basah, terutama yang terbuat daripada logam. Berbuat demikian boleh menyebabkan luka beku.**
24. **Jangan kendalikan atau memasang palam menggunakan tangan yang berminyak atau basah. Berbuat demikian boleh menyebabkan kejutan elektrik.**
25. **Jangan letakkan ubat-ubatan atau bahan akademik ke dalam alat. Alat ini tidak dapat digunakan untuk menyimpan bahan-bahan yang memerlukan kawalan suhu yang ketat.**
26. **Jangan gunakan alat ini sebagai tangga atau kerusi. Berbuat demikian boleh menyebabkan kejatuhan dan kecederaan.**
27. **Jangan biarkan kanak-kanak dan haiwan kesayangan bermain dengan alat ini. Jauhkan alat daripada jangkauan kanak-kanak semasa penyimpanan.**

28. **Jangan simpan terlalu banyak makanan dan minuman di dalam alat.** Jika tidak, prestasi penyejukan mungkin berkurang, sehingga menyebabkan makanan dan minuman busuk.
29. **Hati-hati agar tidak kehabisan kuasa bateri sambil memastikan makanan dan minuman tetap sejuk atau suam. Jangan simpan makanan yang telah dibuka untuk masa yang lama.** Jika tidak, makanan dan minuman boleh membusuk.
30. **Jangan gunakan pisau atau pemutar skru untuk menghilangkan ais atau fros dalam alat.** Berbuat demikian boleh merosakkan bahagian dalaman alat dan menyebabkan pincang tugas, atau kebocoran gas atau minyak.
31. **Jangan gunakan output DC penjana enjin sebagai bekalan kuasa.** Berbuat demikian boleh menyebabkan kegagalan.
32. **Jangan masukkan air dan sebagainya terus ke dalam alat.** Air boleh masuk ke dalam alat dan menyebabkan pincang tugas. Sekiranya air terkumpul di dalam ruang, keringkannya dengan kain lembut.
33. **Hati-hati jangan sampai jari-jari anda terjepit semasa membuka atau menutup penutup bateri.**
34. **Jangan simpan barang-barang yang cepat rosak di dalam ruang.** Jika tidak, makanan dan minuman boleh membusuk.
35. **Semasa di bawah mod pemanasan, jangan lama sentuh bahagian dalaman alat dengan tangan anda.** Risiko luka bakar suhu rendah.
36. **Semasa letakkan makanan atau minuman ke dalam alat, jaga bahagian dalaman ruang bersih.** Risiko keracunan makanan, dll.
37. **Jangan gunakan alat ini di dalam lori penyejuk atau ruang peti sejuk.** Pemeluwapan embun mudah berlaku di dalam lori penyejuk atau ruang peti sejuk, sehingga menghasilkan titisan air yang akan jatuh pada alat dan mengakibatkan pincang tugas.
38. **Jangan letakkan makhluk seperti haiwan kesayangan di dalam alat.** Alat ini tidak dapat digunakan untuk menyimpan makhluk.
39. **Jangan bungkuskan agen penyejuk dengan beg yang rosak.** Sekiranya agen sejuk bocor di dalam alat, bahagian logam alat mungkin berkarat. Sekiranya agen penyejuk bocor, lapnya dengan kain lembut yang lembap dan kemudian lapnya dengan kain lembut yang kering.
40. **Pasang tali bahu dengan kuat sehingga tidak jatuh kerana berat alat.** Jika tidak, alat boleh jatuh dan menyebabkan kecederaan.
41. **Semasa meletakkan makanan dan minuman ke dalam alat, masukkan suatu benda yang sejuk atau panas terlebih dahulu.** Alat ini tidak dapat menyejukkan atau memanaskan dalam waktu yang singkat.
42. **Semasa menggunakan alat di dalam kereta, pastikan ia dipasang dengan baik di tempat yang stabil seperti ruang bagasi atau kaki tempat duduk belakang, dan terpasang dengan teguh. Jangan letakkan alat di tempat duduk sehingga dalam keadaan tidak stabil.** Sekiranya kereta tiba-tiba bergerak atau berhenti semasa memandu, alat mungkin jatuh dan bergerak, yang boleh menyebabkan kecederaan.
43. **Pegang alat dengan kuat semasa mengangkatnya.** Jika tidak, alat boleh terjatuh dan menyebabkan pincang tugas, atau terjatuh pada kaki anda dan menyebabkan kecederaan.
44. **Semasa menggunakan alat di persekitaran yang berdebu, harus lebih kerap membersihkan penapis span.** Persekitaran yang berdebu boleh menyebabkan penapis span tersumbat dengan mudah dan menyebabkan kebakaran.

AMARAN KESELAMATAN UNTUK ALAT KENDALIAN BATERI

Penggunaan dan penjagaan alat kendalian bateri

1. **Elakkan permulaan yang tidak disengajakan. Pastikan suis dalam keadaan tutup sebelum menyambung kepada pek bateri, semasa mengangkat atau membawa alat.** Membawa alat dengan jari anda pada suis atau menahan agakan alat dengan suis pada kedudukan hidup mengundang kemalangan.
2. **Putuskan sambungan pek bateri daripada alat sebelum melakukan sebarang pelarasan, penukaran aksesori atau penyimpanan alat.** Langkah-langkah keselamatan pencegahan sedemikian mengurangkan risiko memulakan alat secara tidak sengaja.
3. **Cas semula dengan pengecas yang ditentukan oleh pengeluar sahaja.** Pengecas yang sesuai untuk satu jenis pek bateri mungkin menimbulkan risiko kebakaran apabila digunakan dengan pek bateri lain.
4. **Gunakan alat dengan pek bateri yang ditentukan secara khusus sahaja.** Penggunaan mana-mana pek bateri lain mungkin menimbulkan risiko kecederaan dan kebakaran.
5. **Apabila pek bateri tidak digunakan, jauhkannya daripada objek logam lain, seperti klip kertas, duit syiling, kunci, paku, skru atau objek logam kecil lain, yang boleh membuat sambungan dari satu terminal ke terminal yang lain.** Memintas terminal bateri bersama-sama mungkin menyebabkan lecuran atau kebakaran.
6. **Di bawah keadaan kasar, cecair mungkin terkeluar daripada bateri; elakkan sentuhan.** Jika tersentuh secara tidak sengaja, siram dengan air. Jika cecair terkena mata, dapatkan bantuan perubahan di samping siraman air. Cecair yang terkeluar dari bateri mungkin menyebabkan kegatalan atau lecuran.
7. **Jangan gunakan pek bateri atau alat yang rosak atau diubah suai.** Bateri yang rosak atau diubah suai mungkin menunjukkan perilaku yang tidak dijangka menyebabkan kebakaran, letupan atau risiko kecederaan.
8. **Jangan dedahkan pek bateri atau alat kepada api atau suhu yang berlebihan.** Pendedahan kepada api atau suhu melebihi 130 °C mungkin menyebabkan letupan.
9. **Ikuti semua arahan pengecasan dan jangan cas pek bateri atau alat di luar julat suhu yang dinyatakan dalam arahan.** Mengecas dengan tidak betul atau pada suhu di luar julat yang dinyatakan mungkin merosakkan bateri dan meningkatkan risiko kebakaran.

10. Pastikan alat anda diservis oleh orang yang berkelayakan dengan hanya menggunakan alat ganti yang sama. Ini akan memastikan keselamatan produk dapat dikekalkan.
11. Jangan ubah suai atau cuba membaiki alat atau pek bateri kecuali seperti yang dinyatakan dalam arahan untuk penggunaan dan penjagaan.
12. Gunakan bateri hanya dengan produk yang ditentukan oleh Makita. Pasang bateri pada produk yang tidak serasi boleh mengakibatkan kebakaran, haba berlebihan, letupan atau kebocoran elektrolit.
13. Bateri mesti dikeluarkan daripada alat sekiranya alat tidak digunakan untuk jangka masa yang lama.
14. Semasa dan selepas digunakan, kartrij bateri mungkin menjadi panas yang boleh menyebabkan luka terbakar atau luka terbakar pada suhu rendah. Ambil perhatian terhadap pengendalian kartrij bateri panas.
15. Jangan sentuh terminal alat serta-merta selepas digunakan kerana ia boleh menjadi cukup panas untuk menyebabkan luka bakar.
16. Jangan biarkan serpihan, habuk, atau tanah tersekat di dalam terminal, lubang dan alur kartrij bateri. Ini boleh menyebabkan prestasi buruk atau kerosakan pada alat atau kartrij bateri.
17. Jangan gunakan kartrij bateri berhampiran talian kuasa elektrik voltan tinggi, melainkankan alat menyokong penggunaan berhampiran talian kuasa elektrik voltan tinggi. Ini boleh menyebabkan pincang tugas atau kerosakan pada alat atau kartrij bateri.
18. Jauhkan bateri daripada kanak-kanak.

Arahan keselamatan penting untuk kartrij bateri

1. Sebelum menggunakan kartrij bateri, baca semua arahan dan tanda amaran pada (1) pengecas bateri, (2) bateri, dan (3) produk menggunakan bateri.
2. Jangan nyahhimpun atau ubah kartrij bateri. Ia boleh mengakibatkan kebakaran, suhu berlebihan atau letupan.
3. Jika masa operasi menjadi sangat pendek, berhenti operasi serta-merta. Ia mungkin menyebabkan risiko pemanasan lampau, melecur bahkan letupan.
4. Jika elektrolit masuk ke dalam mata anda, bilas mata dengan air jernih dan dapatkan rawatan perubatan serta-merta. Ia mungkin menyebabkan kehilangan penglihatan.
5. Jangan pintaskan kartrij bateri:
 - (1) Jangan sentuh terminal dengan bahan berkonduksi.
 - (2) Elakkan menyimpan kartrij bateri dalam bekas bersama-sama objek logam lain seperti paku, duit syiling dan sebagainya.
 - (3) Jangan dedahkan kartrij bateri kepada air atau hujan.

Pintasan bateri boleh menyebabkan aliran kuasa yang besar, pemanasan lampau, kemungkinan melecur dan juga kerosakan.

6. Jangan simpan dan gunakan alat dan kartrij bateri di tempat yang suhunya boleh mencapai atau melebihi 50 °C (122 °F).
7. Jangan bakar kartrij bateri walaupun jika ia rosak teruk atau haus sepenuhnya. Kartrij bateri boleh meletup dalam kebakaran.
8. Jangan memaku, memotong, menghancurkan, membuang, menjatuhkan kartrij bateri atau memukul objek keras pada kartrij bateri. Berbuat demikian boleh menyebabkan kebakaran, haba berlebihan atau letupan.
9. Jangan gunakan bateri yang rosak.
10. Bateri litium-ion yang terkandung adalah tertakluk kepada keperluan Perundangan Barangan Berbahaya.

Bagi pengangkutan komersial, cth, oleh pihak ketiga, ejen penghantar, keperluan khas pada pembungkusan dan pelabelan mestilah dipatuhi. Bagi penyediaan item yang dihantar, rundingan dengan pakar bagi bahan berbahaya adalah diperlukan. Sila ambil perhatian juga tentang peraturan negara yang lebih terperinci. Lekatkan atau balut bahagian terbuka dan bungkus bateri supaya ia tidak bergerak dalam pembungkusan.
11. Semasa melupuskan kartrij bateri, keluarkannya dari alat dan buangnya ke tempat yang selamat. Ikuti peraturan tempatan berkaitan dengan pelupusan bateri.

SIMPAN ARAHAN INI.

⚠ PERHATIAN: Hanya gunakan bateri asli Makita. Penggunaan bateri tidak asli Makita, atau bateri yang telah diubah suai, mungkin menyebabkan bateri meletup menyebabkan kebakaran, kecederaan diri dan kerosakan. Ia juga akan membatalkan jaminan Makita terhadap alat dan pengecas Makita.

Petua untuk mengekalkan hayat bateri maksimum

1. Cas kartrij bateri sebelum ternyahcas sepenuhnya. Sentiasa hentikan operasi alat dan cas kartrij bateri apabila anda menyedari kurang kuasa alat.
2. Jangan cas semula kartrij bateri yang dicas sepenuhnya. Terlebih cas memendekkan hayat servis bateri.
3. Cas kartrij bateri dengan suhu bilik pada 10 °C - 40 °C (50 °F - 104 °F). Biarkan kartrij bateri yang panas menyejuk sebelum mengecasnya.
4. Apabila tidak menggunakan kartrij bateri, keluarkannya daripada alat atau pengecas.
5. Cas kartrij bateri jika anda tidak menggunakannya untuk tempoh yang lama (lebih daripada enam bulan).

DESKRIPSI BAHAGIAN

► Fig.1

1	Panel kawalan	2	Penutup bateri
3	Lampu LED	4	Penutup atas
5	Cangkuk penutup atas	6	Pembuka
7	Gagang pembawa	8	Soket "DC IN"
9	Penutup penapis	10	Port bekalan kuasa USB
11	Butang kuasa	12	Butang suis sejuk / panas
13	Paparan suhu	14	Penunjuk bateri
15	Butang rendahkan suhu	16	Butang tingkatkan suhu
17	Lampu "DC IN"	18	Unit suhu
19	Lampu mod pemanasan	20	Lampu mod penyejukan

OPERASI

⚠ PERHATIAN: Jangan letakkan barang-barang yang mudah rosak di dalam ruang. Jika tidak, makanan dan minuman boleh membusuk.

NOTA: Semasa mengendalikan alat di persekitaran dengan kelembapan tinggi, pemeluwapan embun mungkin berlaku pada alat. Ini bukan pincang tugas alat. Gunakan kain kering untuk mengelap lembapan yang terpeluwap pada alat.

1. Sambungkan bekalan kuasa

A) Bateri

⚠ PERHATIAN: Sentiasa matikan alat sebelum memasang atau mengeluarkan kartrij bateri.

⚠ PERHATIAN: Pegang alat dan kartrij bateri dengan kuat semasa memasang atau mengeluarkan kartrij bateri. Kegagalan untuk memegang alat dan kartrij bateri dengan kukuh boleh menyebabkan ia terlepas daripada tangan anda dan mengakibatkan kerosakan kepada alat dan kartrij bateri serta kecederaan diri.

⚠ PERHATIAN: Hati-hati jangan sampai jari terjepit semasa membuka atau menutup penutup bateri.

⚠ PERHATIAN: Hati-hati jangan sampai jari terjepit antara kartrij bateri dan terminal. Ia boleh menyebabkan kecederaan kelar.

Buka penutup bateri untuk memasang kartrij bateri. Sejajarkan lidah pada kartrij bateri dengan alur pada perumahan dan selitkan ia ke tempatnya. Masukkan ia sepenuhnya sehingga ia terkunci di tempatnya dengan klik kecil. Kemudian, tutup penutup bateri. Untuk menanggalkan kartrij bateri, longsorkan daripada alat di samping melongsorkan butang di bahagian depan kartrij.

► Fig.2 1. Penunjuk merah 2. Butang 3. Kartrij bateri

⚠ PERHATIAN: Pasang kartrij bateri sepenuhnya sehingga penunjuk merah tidak dilihat. Jika tidak, ia mungkin jatuh daripada alat tanpa sengaja, menyebabkan kecederaan kepada anda atau individu di sekeliling anda.

⚠ PERHATIAN: Jangan pasang kartrij bateri secara paksa. Jika kartrij tidak meluncur dengan mudah, ia tidak dimasukkan dengan betul.

B) Penyesuai AC

Aksesori pilihan

Semasa menggunakan alat dengan kuasa AC, gunakan penyesuai AC yang disertakan dengan alat. Masukkan palam ke dalam salur masuk "DC IN" alat dan kemudian masukkan hujung yang lain ke dalam salur keluar. Semasa alat beroperasi dengan kuasa dari penyesuai AC, lampu "DC IN" menyala.

C) Penyesuai pencuncuh rokok

Semasa menggunakan alat dengan soket pencuncuh rokok, gunakan penyesuai pencuncuh rokok yang disertakan dengan alat. Masukkan palam ke dalam salur masuk "DC IN" alat dan kemudian masukkan hujung yang lain ke dalam soket pencuncuh rokok.

Semasa alat beroperasi dengan kuasa dari penyesuai pencuncuh rokok, lampu "DC IN" menyala.

⚠ PERHATIAN: Masukkan palam sepenuhnya ke dalam salur masuk "DC IN". Kegagalan berbuat demikian boleh membuatkan palam ubah bentuk atau menyebabkan kebakaran.

⚠ PERHATIAN: Tutup penutup soket "DC IN" dengan kuat apabila palam kord kuasa tidak dipasang. Jika tidak, benda asing boleh memasuki alat dan menyebabkan pincang tugas.

NOTA: Apabila alat beralih bekalan kuasa, pemampat akan berhenti selama kira-kira 3 minit untuk perlindungan.

NOTA: Setelah mematikan alat, diperlukan sekitar 3 minit untuk menghidupkan semula pemampat kerana sistem perlindungan.

NOTA: Jika alat berhenti dengan apa-apa cara selain daripada menekan butang kuasa, alat akan dihidupkan secara automatik apabila bekalan kuasa penyesuai AC atau penyesuai pencuncuh rokok dimulakan semula.

2. Hidupkan alat

Tekan butang kuasa untuk menghidupkan alat. Tekan butang kuasa sekali lagi untuk mematikan alat.

3. Menukar mod penyejukan / pemanasan

Tekan butang suis sejuk / panas untuk menukar mod operasi.

- Apabila alat beroperasi dalam mod penyejukan, lampu mod penyejukan menyala.
- Apabila alat beroperasi dalam mod pemanasan, lampu mod pemanasan menyala.

Penunjuk suhu kawalan berkedip-kedip pada paparan suhu.

4. Pilih suhu kawalan

Tekan butang tingkatkan suhu atau butang rendahkan suhu untuk memilih suhu kawalan. Rujuk paragraf "SPESIFIKASI" untuk suhu kawalan yang boleh dipilih. Alat mula menyejukkan / memanaskan 5 saat selepas tanpa operasi lagi, penunjuk suhu kawalan berhenti berkedip dan paparan suhu menunjukkan suhu semasa.

Alat berhenti menyejukkan / memanaskan setelah suhu semasa mencapai suhu kawalan.

Petua untuk penyejukan yang efisien

- Buka penutup atas untuk jangka masa panjang boleh menyebabkan kenaikan suhu ruang yang ketara.
- Secara berkala bersihkan permukaan yang dapat bersentuhan dengan makanan dan sistem saliran yang mudah diakses.
- Simpan daging dan ikan mentah di dalam ruang dengan bekas yang sesuai, sehingga tidak bersentuhan dengan atau menetes kepada makanan lain.
- Sekiranya ruang dibiarkan kosong untuk jangka masa panjang, harus:
 - Matikan alat.
 - Nyahfroskan ruang.
 - Bersihkan dan keringkan ruang.
 - Biarkan penutup atas terbuka untuk mengelakkan bercendawan di dalam ruang.

FUNGSI

Menunjukkan kapasiti bateri yang tinggal

Penunjuk bateri menunjukkan kapasiti bateri yang tinggal. Kapasiti bateri yang tinggal ditunjukkan seperti jadual berikut.

Status penunjuk bateri		Kapasiti yang tinggal
Menyala	Mati	
		50% hingga 100%
		20% hingga 50%
		0% hingga 20%
(Berkedip)		Cas bateri.

(Hanya untuk kartrij bateri dengan penunjuk)

Tekan butang semak pada kartrij bateri untuk menunjukkan kapasiti bateri yang tinggal. Lampu penunjuk menyala untuk beberapa saat.

► Fig.3 1. Lampu penunjuk 2. Butang semak

Lampu penunjuk			Kapasiti yang tinggal
Menyala	Mati	Berkelip	
			75% hingga 100%
			50% hingga 75%
			25% hingga 50%
			0% hingga 25%
			Cas bateri.
			Bateri mungkin telah pincang tugas.

NOTA: Bergantung kepada keadaan penggunaan dan suhu persekitaran, petunjuk mungkin berbeza sedikit daripada kapasiti sebenar.

NOTA: Lampu penunjuk pertama (paling kiri) akan berkelip apabila sistem perlindungan bateri berfungsi.

Sistem perlindungan alat / bateri

Alat ini dilengkapi dengan sistem perlindungan. Sistem secara automatik memisahkan bekalan kuasa untuk memperpanjang jangka hayat alat dan bateri. Alat akan berhenti secara automatik semasa operasi sekiranya alat atau bateri di bawah salah satu keadaan berikut.

- **Perlindungan nyahcas lebih bateri**
Apabila kapasiti bateri menjadi rendah, alat berhenti secara automatik. Penunjuk bateri mengingatkan agar bateri dicas. Keluarkan bateri dari alat dan cas bateri.
- **Perlindungan arus lebih**
Sekiranya alat / bateri dikendalikan dengan cara yang menyebabkan arus tinggi yang tidak normal, alat akan berhenti secara automatik. Dalam keadaan ini, perlu hentikan aplikasi yang menyebabkan beban lebih. Kemudian hidupkan alat untuk memulakan semula.
- **Perlindungan voltan rendah**
Apabila voltan input kereta lebih rendah daripada voltan terkadar, sistem perlindungan ini akan mematikan alat dan paparan suhu menunjukkan "F3" sambil berbunyi bip.
- **Perlindungan voltan lebih**
Apabila voltan input lebih tinggi daripada voltan terkadar, sistem perlindungan ini akan mematikan alat dan paparan suhu menunjukkan "F4" sambil berbunyi bip.
- **Perlindungan litar pintas**
Litarnya mempunyai fungsi perlindungan litar pintas. Sekiranya terjadi litar pintas, sila bawa alat ke Pusat Perkhidmatan Rasmi Makita atau Pusat Perkhidmatan Kilang.
- **Fungsi perlindungan kecondongan**
Alat ini mempunyai fungsi perlindungan kecondongan. Semasa mengendalikan alat dalam mod penyejukan, alat akan dimatikan secara automatik ketika dicondongkan pada sudut yang berikut.
Apabila alat bersudut sama dengan atau lebih besar 30° daripada sudut aras seperti yang ditunjukkan dengan A, B, C, atau D dalam gambar, alat mati dan paparan suhu menunjukkan "F1" sebentar. Perlu 3 minit untuk menghidupkan semula setelah alat kembali ke kedudukan rata.
► **Fig.4**

Perlindungan terhadap sebab-sebab lain

Sistem perlindungan juga dirancang untuk sebab-sebab lain yang dapat merusak alat dan memungkinkan alat berhenti secara automatik. Apabila alat berhenti untuk sementara atau berhenti beroperasi, lakukan semua langkah berikut untuk menghapuskan penyebabnya.

1. Matikan alat, kemudian hidupkannya untuk memulakan semula.
2. Cas bateri atau gantinya dengan bateri yang telah dicas semula.
3. Biarkan alat dan bateri menjadi sejuk.

Sekiranya tiada penambahbaikan setelah pemulihan sistem perlindungan, sila hubungi Pusat Perkhidmatan Makita tempatan.

Pengecasan USB

Di dalam ruang bateri terdapat sebuah port USB. Port USB ini secara berterusan mengeluarkan voltan 5 V dalam keadaan operasi.

NOTIS: Sambungkan hanya peranti yang serasi dengan port bekalan kuasa USB. Jika tidak, ini boleh menyebabkan pincang tugas.

NOTIS: Jangan sambungkan port bekalan kuasa USB alat ini ke terminal USB komputer anda. Ini boleh menyebabkan pincang tugas.

NOTIS: Sentiasa sandarkan data peranti USB anda sebelum menyambungkan peranti USB ke alat. Jika tidak, data anda mungkin hilang akibat sebarang kemungkinan.

NOTIS: Sekiranya tidak menggunakan alat atau selepas pengecasan, keluarkan kabel USB dan tutup penutup.

NOTA: Alat ini mungkin tidak membekalkan kuasa kepada sesetengah peranti USB.

Fungsi memori

Jika pengguna tidak beroperasi dalam 5 saat setelah menetapkan suhu kawalan, seting saat ini akan diingat. Lain kali, alat akan bermula dalam seting yang sama.

Menukar unit suhu

Anda boleh menukar unit suhu ke °C (darjah Celsius) or °F (darjah Fahrenheit) dengan mengikuti prosedur berikut.

1. Hidupkan alat.
2. Tekan butang suis sejuk / panas sehingga unit (°C atau °F) mula berkelip.
3. Tekan butang tingkatkan suhu atau butang rendahkan suhu untuk memilih unit.
4. Tekan butang suis sejuk / panas, atau biarkan alat 5 saat tanpa operasi. Prosedur pemilihan unit selesai.

Tali bahu

⚠ PERHATIAN: Pastikan tali bahu dipasang dengan betul. Jika tidak, alat terjatuh secara tidak sengaja boleh berlaku.

⚠ PERHATIAN: Semasa mengangkat alat, terus pegang alat dengan kuat walaupun tali bahu digunakan. Pengangkatan alat hanya dengan tali bahu tidak stabil. Tali bahu mungkin terlepas atau alat terkena objek lain sehingga menyebabkan kecederaan.

1. Pasang tali melewati gagang pembawa.
2. Kancingkan tali.

► Fig.5

Kod ralat

Untuk ralat tertentu, paparan suhu menunjukkan kod berikut.

Kod ralat	Masalah
F1	Perlindungan kecondongan diaktifkan. Rujuk paragraf mengenai fungsi perlindungan kecondongan.
F2	Kehabisan bateri.
F3	Voltan input rendah. Rujuk paragraf mengenai perlindungan input rendah.
F4	Voltan input tinggi. Rujuk paragraf mengenai perlindungan voltan lebih.
Sensor alat tidak normal.	Matikan dan mulakan semula alat. Sekiranya ralat masih tidak diperbaiki, bawa alat ke Pusat Perkhidmatan Rasmi Makita atau Pusat Perkhidmatan Kilang.

PENYELENGGARAAN

⚠ PERHATIAN: Sentiasa pastikan alat dimatikan, dicabut palam, dan kartrij bateri dikeluarkan sebelum cuba melakukan pemeriksaan atau penyelenggaraan.

⚠ PERHATIAN: Jangan sembur atau tuangkan air pada alat semasa pembersihan. Jangan bilas alat dengan hos; elakkan air masuk ke dalam alat.

NOTIS: Jangan gunakan gasolin, benzin, pencair, alkohol atau bahan yang serupa. Ia boleh menyebabkan perubahan warna, bentuk atau keretakan.

Untuk mengekalkan KESELAMATAN dan KEBOLEHPERCAYAAN produk, pembaikan, apa-apa penyelenggaraan atau penyesuaian lain perlu dilakukan oleh Kilang atau Pusat Servis Makita yang Diiktiraf, sentiasa gunakan alat ganti Makita.

Pembersihan

- Bersihkan noda minyak di ruang secara berkala.
- Bersihkan bahagian dalam ruang untuk mengelakkan berbau.
- Bersihkan debu pada penapis span secara berkala untuk meningkatkan kecekapan penjejukan.
- Bersihkannya jalur pengedap penutup atas tepat pada waktunya kerana ia mudah kotor.

Penyahfrosan

Untuk penyahfrosan, matikan kuasa dan tunggu sehingga fros meleleh. Kemudian keringkan airnya.

Membersihkan penapis span

⚠ PERHATIAN: Setelah membersihkan penapis span, pastikan ia telah dipasang kembali. Mengendalikan alat tanpa penapis span boleh menyebabkan pincang tugas.

1. Geser penutup penapis ke arah anak panah yang ditunjukkan pada gambar, dan kemudian tanggalkan penutup penapis.
2. Tanggalkan dan bersihkan penapis span.

► Fig.6

3. Pasang kembali penapis span dan penutup penapis.

► Fig.7

AKSESORI PILIHAN

⚠ PERHATIAN: Aksesori atau perlengkapan ini disyorkan untuk digunakan dengan alat Makita yang dinyatakan dalam manual ini. Penggunaan mana-mana aksesori atau alat tambahan lain mungkin mengakibatkan risiko kecederaan kepada orang. Hanya gunakan aksesori atau alat tambahan untuk tujuan yang dinyatakannya.

Jika anda memerlukan bantuan untuk butiran lanjut berkenaan aksesori ini, tanya Pusat Servis Makita tempatan anda.

- Penyesuai AC
- Bateri dan pengecas asli Makita

NOTA: Beberapa item tercantum dalam senarai mungkin disertakan dalam pakej alat sebagai aksesori standard. Item mungkin berbeza mengikut negara.

CẢNH BÁO

Thiết bị này có thể được sử dụng với trẻ em từ 8 tuổi trở lên và những người bị khiếm khuyết về thể chất, giác quan hoặc tinh thần hoặc thiếu kinh nghiệm và kiến thức đảm bảo họ đã được giám sát hoặc hướng dẫn về cách sử dụng an toàn thiết bị và hiểu sự độc hại liên quan. Trẻ em không được chơi với thiết bị này. Nếu không có sự giám sát trẻ em sẽ không được lau chùi và bảo trì.

THÔNG SỐ KỸ THUẬT

Mẫu máy		CW003G
Dung lượng		7 L
Đầu vào	Bảng pin	D.C. 18 V / D.C. 36 V
	Bộ chuyển đổi AC (Phụ kiện tùy chọn)	Tham khảo chỉ dẫn trên bộ chuyển đổi AC. (Điện áp đầu vào thay đổi tùy thuộc quốc gia.)
	Bộ chuyển đổi bật lửa	D.C. 12 V / D.C. 24 V
Lớp bảo vệ chống sốc		III
Loại khí hậu		SN / N / ST / T
Vật liệu cách nhiệt / Vật liệu tạo bọt		Bọt polyurethane / Cyclopentane (C ₅ H ₁₀)
Chất làm lạnh		R-1234yf (24 g)
Công suất hoạt động		công suất làm lạnh 65 W, công suất làm nóng 31 W
Kích thước (D × R × C)	Kích thước ngoài	456 mm × 245 mm × 308 mm (không bao gồm tay cầm)
	Bên trong khoang chứa	210 mm × 150 mm × 230 mm
Trọng lượng tịnh		9,4 kg (với BL4080F) / 7,5 kg (chưa có pin)
Cấp bảo vệ		IPX4 (cung cấp trên bộ pin)
Nhiệt độ điều khiển có thể chọn	Chế độ làm lạnh	-18 °C, -15 °C, -10 °C, -5 °C, 0 °C, 5 °C, 10 °C (0 °F, 5 °F, 15 °F, 25 °F, 30 °F, 40 °F, 50 °F)
	Chế độ làm nóng	30 °C, 35 °C, 40 °C, 45 °C, 50 °C, 55 °C, 60 °C (85 °F, 95 °F, 105 °F, 115 °F, 120 °F, 130 °F, 140 °F)
Cổng nguồn USB		Loại A / Điện áp đầu ra D.C. 5 V / Dòng điện đầu ra D.C. 2,4 A

- Do chương trình nghiên cứu và phát triển liên tục của chúng tôi, các thông số kỹ thuật ở đây có thể thay đổi mà không cần thông báo trước.
- Các thông số kỹ thuật có thể thay đổi tùy theo từng quốc gia.

Bảng pin phù hợp và bộ sạc

Model D.C. 18 V	Bảng pin	BL1815N / BL1820B / BL1830B / BL1840B / BL1850B / BL1860B
	Bộ sạc	DC18RC / DC18RD / DC18RE / DC18SD / DC18SE / DC18SF / DC18SH / DC18WC
Model D.C. 36 V	Bảng pin	BL4020 / BL4025 / BL4040 / BL4050F / BL4080F
	Bộ sạc	DC40RA / DC40RB / DC40RC

- Một số bảng pin và bộ sạc được liệt kê ở bên trên có thể không có sẵn tùy thuộc vào khu vực mà bạn cư trú.

⚠ CẢNH BÁO: Chỉ được sử dụng các loại bảng pin và bộ sạc được liệt kê ở trên. Bạn có thể bị thương và/hoặc gây ra hỏa hoạn nếu sử dụng bất kỳ loại bảng pin và bộ sạc nào khác.

Thời gian hoạt động

LƯU Ý: Thời gian hoạt động là chỉ gần đúng và có thể khác tùy thuộc vào loại pin, trạng thái sạc và điều kiện sử dụng.

Điện áp	Bảng pin	Thời gian hoạt động cho mỗi nhiệt độ điều khiển (giờ)								
		Nhiệt độ môi trường là 30 °C (85 °F)					Nhiệt độ môi trường là 0 °C (30 °F)			
		-18 °C (0 °F)	-10 °C (15 °F)	0 °C (30 °F)	5 °C (40 °F)	10 °C (50 °F)	30 °C (85 °F)	40 °C (105 °F)	50 °C (120 °F)	60 °C (140 °F)
18 V	BL1815N	0,5	1,0	1,5	2,0	2,5	1,5	1,5	1,0	1,0
	BL1820B	1,0	1,5	2,0	2,5	3,0	2,5	2,0	1,5	1,5
	BL1830B	1,5	2,0	2,5	3,5	4,5	3,5	2,5	2,5	2,0
	BL1840B	2,5	3,5	4,0	5,5	6,5	5,0	3,5	3,5	3,0
	BL1850B	3,0	4,5	5,0	7,0	8,5	6,5	4,5	4,5	4,0
	BL1860B	3,5	5,0	6,0	8,5	10,0	7,5	6,0	5,0	4,5
36 V	BL4020	2,5	3,0	5,5	6,5	7,5	5,0	4,0	3,0	2,5
	BL4025	3,5	4,0	7,0	8,5	10,0	6,5	5,0	3,5	3,5
	BL4040	5,5	7,0	11,5	13,5	16,0	10,5	8,0	6,0	5,5
	BL4050F	7,0	8,5	14,0	16,5	20,0	13,5	10,0	7,5	7,0
	BL4080F	11,5	14,0	23,0	27,0	32,0	21,5	16,5	12,0	11,5

Các biểu tượng

Dưới đây là các ký hiệu có thể được sử dụng cho thiết bị. Đảm bảo rằng bạn hiểu rõ ý nghĩa của các biểu tượng sau đây trước khi sử dụng thiết bị.



Hãy đọc tài liệu hướng dẫn sử dụng.



Chỉ dành cho các nước EU
Do chứa thành phần nguy hại trong thiết bị, chất thải điện và điện tử, ắc quy và pin có thể ảnh hưởng tiêu cực đến môi trường và sức khỏe con người.
Không để thiết bị điện và điện tử hoặc pin cùng với rác thải sinh hoạt!
Theo Chỉ thị Châu Âu về rác thải điện và điện tử, rác thải pin, ắc quy cũng như sự phù hợp với luật quốc gia, rác thải điện, điện tử và pin, ắc quy phải được lưu trữ riêng và vận chuyển đến điểm thu gom riêng đối với rác thải đô thị, hoạt động tuân thủ theo quy định về bảo vệ môi trường. Điều này được thể hiện bằng biểu tượng dấu gạch chéo ngang thùng rác có bánh xe trên thiết bị.

Thận trọng: nguy cơ hỏa hoạn.



Không trực tiếp đổ nước vào khoang chứa. Không nhúng thiết bị vào nước. Không đổ nước vào thiết bị. Nếu không có thể xảy ra điện giật hoặc sự cố.

CẢNH BÁO AN TOÀN

- Thiết bị phù hợp cho:**
 - Hoạt động trên xe cộ.
 - Làm lạnh và làm đông thực phẩm.
 - Chỉ sử dụng cắm trại khi thiết bị được cấp nguồn bằng bộ pin.
- Thiết bị này sử dụng CHẤT LÀM LẠNH DỄ CHÁY.** Đọc và làm theo hướng dẫn này để xử lý. Yêu cầu trung tâm dịch vụ của chúng tôi để được bảo dưỡng. Khi thải bỏ thiết bị, hãy tuân theo các quy định của địa phương liên quan đến việc thải bỏ CHẤT LÀM LẠNH DỄ CHÁY.
- CẢNH BÁO:** Giữ cho các lỗ thông gió trong vỏ thiết bị không bị tắc.
- CẢNH BÁO:** Không sử dụng các thiết bị máy móc hoặc cách khác để đẩy nhanh quá trình rã đông, ngoài những thiết bị được nhà sản xuất khuyến nghị.
- CẢNH BÁO:** Không làm hỏng mạch chất làm lạnh.
- CẢNH BÁO:** Không sử dụng các thiết bị điện ở bên trong ngăn chứa thực phẩm của thiết bị, trừ khi chúng thuộc loại được nhà sản xuất khuyến nghị.
- Thiết bị này chứa chất khí chưa đốt cách nhiệt dễ cháy bên trong.** Khi thải bỏ thiết bị, hãy tuân theo các quy định của địa phương liên quan đến việc thải bỏ chất khí chưa đốt cách nhiệt dễ cháy.
- Không lưu trữ chất dễ nổ như bình xịt có chất dễ cháy trong thiết bị này.**

9. **Thiết bị này được thiết kế để sử dụng trong gia đình và các nơi tương tự như**
 - Khu vực bếp của nhân viên trong cửa hàng, văn phòng và các môi trường làm việc khác;
 - Nhà ở nông trại và khách hàng trong khách sạn, nhà nghỉ và môi trường kiểu dân cư khác;
 - Môi trường kiểu nhà nghỉ chỉ phục vụ bữa sáng;
 - Phục vụ ăn uống và các nơi phi bán lẻ tương tự.
10. **Nếu DÂY NGUỒN bị hỏng, phải được thay thế bằng dây nguồn dụng cụ hoặc bộ phận lắp ráp có sẵn từ nhà sản xuất hoặc đại lý dịch vụ của nhà sản xuất.**
11. **CẢNH BÁO: Rủi ro trẻ em bị kẹt. Trước khi tháo thái bỏ tủ lạnh hoặc tủ đông cũ của mình:**
* Tháo cửa.
12. **Khoảng cách lắp đặt xung quanh và phía trên thiết bị không được nhỏ hơn 15 mm.**
13. **Khi định vị thiết bị, đảm bảo dây nguồn không bị chạm hoặc bị hỏng.**
14. **Không đặt nhiều ổ cắm di động hoặc nguồn điện di động ở phía sau thiết bị.**
15. **Thải bỏ thiết bị.**



Nhãn này chỉ ra rằng sản phẩm không được thải bỏ cùng chất thải sinh hoạt khác trên toàn EU. Để ngăn chặn tác hại có thể xảy ra với môi trường hoặc sức khỏe của con người từ việc thải bỏ chất thải không được kiểm soát, hãy tái chế một cách có trách nhiệm để thúc đẩy việc tái sử dụng của tài nguyên vật liệu. Chất khí chưa đốt cách nhiệt dễ cháy. Khi thái bỏ thiết bị, chỉ thực hiện tại trung tâm thái bỏ chất thải được ủy quyền. Không tiếp xúc với lửa.

CHÚ Ý QUAN TRỌNG

1. **Đọc kỹ hướng dẫn trước khi sử dụng.**
2. **Kiểm tra xem phạm vi điện áp được sử dụng có giống với phạm vi điện áp được đánh dấu trên biển hiệu hay không, phích cắm dây nguồn có khớp với ổ cắm hay không và đảm bảo rằng ổ cắm được nối đất.**
3. **Ngay cả khi thiết bị không được sử dụng, không được đặt thiết bị đảo ngược hoặc nghiêng thiết bị trên 15°. Nếu không có thể xảy sự cố.**
4. **Khi mang vác thiết bị, giữ nắp trên của thiết bị hướng lên trên. Không mang vác thiết bị với tư thế đảo ngược. Nếu không có thể xảy sự cố.**
5. **Không nhúng thiết bị vào nước hoặc chất lỏng khác để tránh bị điện giật. Không tiếp xúc với nước mưa.**
6. **Khi vệ sinh hoặc không sử dụng, hãy tháo pin và rút phích cắm điện.**
7. **Không được sử dụng phụ kiện mà không được nhà sản xuất khuyến nghị.**
8. **Không đặt thiết bị ở những nơi quá nóng như trong xe hơi dưới ánh nắng mặt trời hoặc gần các vật làm nóng. Hiệu suất làm lạnh có thể bị giảm hoặc việc rò rỉ khí gas có thể gây ra hỏa hoạn.**
9. **Không đặt thiết bị gần các thiết bị có gas. Hiệu suất làm lạnh có thể bị giảm hoặc việc rò rỉ khí gas có thể gây ra hỏa hoạn.**
10. **Không khởi động nút nguồn thường xuyên (ít nhất 5 phút mỗi lần) để tránh làm hỏng bộ nén.**
11. **Không chèn lá kim loại hoặc các vật liệu dẫn điện khác vào thiết bị để tránh hỏa hoạn hoặc ngắn mạch.**
12. **Không sử dụng nước tẩy rửa hóa học và các dụng cụ cứng để lau chùi sản phẩm.**
13. **Cắm hoàn toàn phích cắm vào đầu vào “DC IN”. Không làm như vậy có thể dẫn đến biến dạng phích cắm hoặc gây ra hỏa hoạn.**
14. **Không vận hành thiết bị khi đang lái xe. Làm như vậy có thể gây ra tai nạn.**
15. **Không sử dụng ổ cắm quy ô tô còn lại, hãy sử dụng thiết bị với động cơ đang chạy. Sau khi sử dụng thiết bị, hãy rút ổ cắm của bật lửa để ngăn việc tái trên ổ cắm quy ô tô.**
16. **Không sử dụng bộ chuyển đổi AC ngoài trời. Nếu không có thể xảy ra điện giật.**
17. **Không lạm dụng bộ chuyển đổi AC và bộ chuyển đổi bật lửa.**
18. **Lau chùi phích cắm bộ chuyển đổi AC và bộ chuyển đổi bật lửa. Bụi bẩn như nước hoặc muối bám vào phích cắm có thể gây rò rỉ sét và dẫn điện kém, biến dạng hoặc hỏa hoạn.**
19. **Không chạm vào phích cắm của bộ chuyển đổi AC và bộ chuyển đổi bật lửa ngay sau khi vận hành. Chúng có thể cực kỳ nóng và có thể làm bong da của bạn.**
20. **Không tháo rời thiết bị.**
21. **Không sạc pin ô tô khi đang sử dụng thiết bị. Điện áp không được chấp nhận đặt vào sản phẩm, dẫn đến hư hỏng hoặc hỏa hoạn.**
22. **Không sử dụng bình phun xịt để tẩy rửa gần thiết bị. Nếu không có thể gây hỏa hoạn.**
23. **Trong khi vận hành, không chạm vào các vật dụng bên trong, đặc biệt là các vật dụng làm bằng kim loại bên trong thiết bị khi tay ướt. Làm như vậy có thể gây ra tê cứng.**
24. **Không cầm, nắm phích cắm bằng tay ướt hoặc dính dầu mỡ. Làm như vậy có thể gây ra điện giật.**
25. **Không đặt các vật như thuốc hoặc tài liệu học tập vào thiết bị. Thiết bị này không thể bảo quản các vật yêu cầu kiểm soát nhiệt độ nghiêm ngặt.**
26. **Không sử dụng sản phẩm này làm ghế đầu hoặc ghế. Có thể gây ra té ngã và bị thương.**
27. **Không cho phép trẻ nhỏ và vật nuôi chơi với thiết bị này. Để thiết bị tránh xa tầm tay trẻ em khi cất giữ.**

28. **Không để đầy thức ăn và đồ uống vào thiết bị.** Hiệu suất làm lạnh có thể bị giảm làm cho thức ăn đồ uống bị hỏng.
29. **Hãy cẩn thận không để hết pin khi giữ thức ăn và đồ uống nguội hoặc ấm. Không bảo quản thực phẩm đã mở trong thời gian dài.** Thức ăn và đồ uống có thể bị hỏng.
30. **Không sử dụng dao hoặc tuốc nơ vít để xả đá hoặc băng khỏi thiết bị.** Làm như vậy có thể làm hỏng bên trong thiết bị và gây ra sự cố, khí hoặc dầu kềm theo có thể bị tràn ra.
31. **Không sử dụng đầu ra một chiều (DC) của máy phát điện làm nguồn điện.** Làm như vậy có thể gây ra hư hỏng.
32. **Không để nước, v.v... trực tiếp vào thiết bị.** Nước có thể lọt vào bên trong thiết bị và gây ra sự cố. Nếu nước tích tụ trong khoang chứa, hãy lau sạch bằng vải mềm.
33. **Hãy cẩn thận không để ngón tay của bạn bị kẹt khi đóng và mở nắp trên.**
34. **Không để những thứ để hồng vào khoang chứa.** Thức ăn và đồ uống có thể bị hỏng.
35. **Khi đang vận hành chế độ làm nóng, không dùng tay chạm lâu vào bên trong thiết bị.** Nguy cơ bỏng nguội có thể xảy ra.
36. **Khi cho thức ăn hoặc đồ uống vào thiết bị, hãy giữ cho bên trong khoang chứa sạch sẽ.** Nguy cơ ngộ độc thực phẩm v.v.
37. **Không sử dụng thiết bị này trong xe chờ hàng lạnh hoặc khoang ướp lạnh.** Sự ngưng tụ để dàng xảy ra trong xe chờ hàng lạnh hoặc khoang ướp lạnh, làm cho các giọt nước rơi vào thiết bị và dẫn đến hư hỏng.
38. **Không đặt các vật như vật nuôi trong thiết bị.** Thiết bị này không thể cứu sinh vật.
39. **Không cho chất lạnh vào túi bị vỡ.** Nếu chất lạnh bị rò rỉ trong thiết bị, phần kim loại của thiết bị có thể bị ăn mòn. Nếu chất lạnh bị rò rỉ, hãy lau sạch bằng khăn mềm ẩm và sau đó lau khô bằng khăn mềm.
40. **Gắn dây đeo vai một cách chắc chắn để nó không bị rơi ra do trọng lượng của thiết bị.** Nếu không thiết bị có thể rơi và gây bị thương.
41. **Khi cho thức ăn đồ uống vào thiết bị, hãy đặt đồ lạnh hoặc đồ nóng trước.** Thiết bị này không thể làm lạnh hoặc nóng lên trong thời gian ngắn.
42. **Khi sử dụng thiết bị trên ô tô, hãy đảm bảo lắp đặt thiết bị ở một nơi ổn định như chỗ để hành lý hoặc chân của hàng ghế sau và cố định thiết bị.** Không đặt thiết bị trên ghế ở trạng thái không ổn định. Nếu xe đột ngột khởi động hoặc dừng lại trong khi lái, thiết bị có thể bị đổ và dịch chuyển, gây bị thương.
43. **Giữ thiết bị chắc chắn khi mang vác.** Nếu không thiết bị có thể rơi và gây ra sự cố hoặc ngã vào chân bạn có thể bị thương.
44. **Khi sử dụng trong môi trường nhiều bụi bẩn, hãy vệ sinh bộ lọc nút thường xuyên hơn.** Môi trường bụi bẩn dễ gây tắc bộ lọc nút và hóa hoạn.

CẢNH BÁO AN TOÀN cho ỨNG DỤNG VẬN HÀNH BẰNG PIN

Sử dụng và quản lý thiết bị vận hành bằng pin

1. **Tránh vô tình khởi động thiết bị. Đảm bảo công tắc ở vị trí tắt trước khi kết nối với bộ pin và trước khi nhấc thiết bị lên hoặc di chuyển thiết bị.** Tai nạn có thể xảy ra nếu bạn di chuyển thiết bị trong khi để ngón tay trên công tắc, hoặc cung cấp năng lượng cho thiết bị trong khi công tắc đang bật.
2. **Tháo bộ pin ra khỏi thiết bị trước khi thực hiện bất kỳ công việc điều chỉnh, thay phụ kiện, hay cất giữ thiết bị nào.** Những biện pháp an toàn phòng ngừa này sẽ giảm nguy cơ khởi động thiết bị không mong muốn.
3. **Chỉ sạc lại bằng bộ sạc được nhà sản xuất chỉ định.** Một bộ sạc phù hợp với một loại bộ pin có thể gây ra rủi ro cháy khi được sử dụng với một bộ pin khác.
4. **Chỉ sử dụng các thiết bị với các bộ pin được chỉ định cụ thể.** Bạn có thể có nguy cơ bị thương và gây ra hỏa hoạn nếu sử dụng bất kỳ bộ pin nào khác.
5. **Khi không sử dụng bộ pin, để nó cách xa các vật kim loại khác như: kẹp giấy, đồng xu, chìa khóa, đinh, vít, hoặc những vật kim loại nhỏ có thể kết nối từ điện cực này sang điện cực khác.** Làm đoản mạch các điện cực của pin có thể gây bỏng hoặc hỏa hoạn.
6. **Trong những điều kiện lạm dụng, chất lỏng có thể rỉ ra từ pin; hãy tránh tiếp xúc với nó. Nếu vô tình tiếp xúc, hãy xả với nước. Nếu chất lỏng tiếp xúc với mắt, ngoài ra còn phải tìm sự giúp đỡ y tế.** Chất lỏng chảy ra từ pin có thể gây kích ứng hoặc bỏng.
7. **Không sử dụng bộ pin hoặc thiết bị đã hư hỏng hoặc bị sửa đổi.** Pin bị hỏng hoặc bị sửa đổi có thể thể hiện hoạt động không thể đoán trước, dẫn đến cháy, nổ hoặc nguy cơ bị thương.
8. **Không để bộ pin hoặc thiết bị tiếp xúc với lửa hoặc nhiệt độ quá cao.** Tiếp xúc với lửa hoặc nhiệt độ trên 130 °C có thể gây nổ.
9. **Làm theo tất cả các hướng dẫn sạc và không sạc bộ pin hoặc thiết bị ngoài phạm vi nhiệt độ được chỉ định trong hướng dẫn.** Sạc không đúng cách hoặc ở nhiệt độ ngoài phạm vi quy định có thể làm hỏng pin và tăng nguy cơ hỏa hoạn.
10. **Việc bảo dưỡng thiết bị phải được thực hiện bởi thợ sửa chữa có trình độ và chỉ sử dụng các bộ phận thay thế đồng nhất.** Việc này sẽ đảm bảo duy trì an toàn cho sản phẩm.
11. **Không sửa đổi hoặc cố gắng sửa chữa thiết bị hoặc bộ pin trừ khi điều này được chỉ định trong tài liệu hướng dẫn sử dụng và chăm sóc.**

Hướng dẫn an toàn quan trọng cho băng pin

1. Trước khi sử dụng băng pin, hãy đọc tất cả các hướng dẫn và nhãn cảnh báo về (1) bộ sạc pin, (2) pin và (3) sản phẩm sử dụng pin.
2. Không tháo rời hoặc can thiệp vào băng pin. Làm vậy có thể gây ra hỏa hoạn, nhiệt độ quá cao hoặc nổ.
3. Nếu thời gian vận hành của băng pin còn quá ít, hãy ngừng vận hành ngay lập tức. Thời gian vận hành của băng pin còn quá ít có thể dẫn đến nguy cơ băng pin trở nên quá nóng, có thể khiến bạn bị bỏng và thậm chí gây nổ.
4. Nếu chất điện phân vào trong mắt bạn, hãy xối rửa bằng nước lạnh với nước sạch và tìm sự chăm sóc y tế ngay lập tức. Nó có thể gây mất thị giác.
5. Không làm đoản mạch băng pin:
 - (1) Không chạm các điện cực với bất kỳ chất liệu truyền dẫn nào.
 - (2) Tránh lưu trữ băng pin trong một hộp đựng với những vật dụng kim loại khác như đinh, đồng xu, v.v.
 - (3) Không để băng pin tiếp xúc với nước hoặc mưa.Đoản mạch pin có thể tạo ra một dòng điện lớn, gây quá tải nhiệt, có khả năng gây bỏng và thậm chí là hư hỏng.
6. Không lưu trữ, sử dụng thiết bị và băng pin ở nơi nhiệt độ bằng hoặc lớn hơn 50 °C (122 °F).
7. Không đốt băng pin kể cả khi nó bị hư hỏng nghiêm trọng hoặc đã hao mòn hoàn toàn. Băng pin có thể nổ khi tiếp xúc với lửa.
8. Không đóng đinh, cắt, nghiền, ném, làm rơi băng pin hoặc va vật cứng vào băng pin. Hành vi như vậy có thể gây ra hỏa hoạn, nhiệt độ quá cao hoặc nổ.
9. Không sử dụng pin đã hư hỏng.
10. Các pin có chứa lithium-ion phải được xử lý theo các yêu cầu của Quy định về hàng hóa nguy hiểm. Khi được vận chuyển thương mại, ví dụ như bởi bên thứ ba, các đại lý giao nhận, phải tuân thủ yêu cầu đặc biệt về bao bì và nhãn dán. Trước khi vận chuyển sản phẩm, cần phải có sự tư vấn của chuyên gia về vật liệu nguy hiểm. Đồng thời, vui lòng tuân thủ các quy định quốc gia có thể chi tiết hơn. Dán băng dính hoặc che phủ các bề mặt hở và đóng gói pin sao cho nó không bị xô đẩy trong bao bì.
11. Khi thải bỏ băng pin, hãy tháo băng pin ra khỏi thiết bị và thải bỏ ở nơi an toàn. Tuân thủ các quy định của địa phương bạn về việc thải bỏ pin.
12. Chỉ sử dụng pin với các sản phẩm được chỉ định bởi Makita. Sử dụng pin cho các sản phẩm không được chỉ định có thể dẫn đến hỏa hoạn, nhiệt độ quá cao, nổ hoặc rò rỉ chất điện phân.

13. Nếu thiết bị không được sử dụng trong một thời gian dài, pin phải được tháo ra khỏi thiết bị.
14. Trong và sau khi sử dụng, băng pin có thể bị nóng và gây bỏng hoặc bỏng ở nhiệt độ thấp. Hãy chú ý đến việc xử lý các băng pin nóng.
15. Không chạm vào đầu cực của thiết bị ngay sau khi sử dụng vì nó có thể gây bỏng.
16. Không để mảnh vỡ, bụi hoặc đất dính vào các điện cực, lỗ và rãnh của băng pin. Nó có thể dẫn đến hiệu suất kém, hỏng thiết bị hoặc băng pin.
17. Trừ khi thiết bị hỗ trợ sử dụng gần đường dây điện cao áp, nếu không thì không được sử dụng băng pin gần đường dây điện cao áp. Nó có thể dẫn đến sự cố, hỏng thiết bị hoặc băng pin.
18. Giữ pin tránh xa trẻ em.

HÃY LƯU LẠI NHỮNG HƯỚNG DẪN.

⚠ THẬN TRỌNG: Chỉ sử dụng pin Makita chính hãng. Việc sử dụng pin Makita không chính hãng hoặc pin đã bị sửa đổi có thể khiến pin bị vỡ, gây ra hỏa hoạn, thương tích cá nhân và hư hỏng. Cũng sẽ làm mất hiệu lực bảo hành của Makita đối với thiết bị và bộ sạc Makita.

Mẹo để duy trì tuổi thọ pin tối đa

1. Sạc băng pin trước khi xả pin hoàn toàn. Luôn luôn ngừng vận hành thiết bị và sạc băng pin khi bạn nhận thấy mức năng lượng của thiết bị ít đi.
2. Không bao giờ sạc lại một băng pin đã được sạc đầy. Sạc quá thời gian khiến tuổi thọ pin giảm.
3. Sạc băng pin với nhiệt độ phòng ở 10 °C - 40 °C (50 °F - 104 °F). Để một băng pin nóng nguội bớt trước khi sạc nó.
4. Khi không sử dụng băng pin, hãy tháo băng pin khỏi thiết bị hoặc bộ sạc.
5. Sạc băng pin nếu bạn không sử dụng nó trong một thời gian dài (hơn sáu tháng).

MÔ TẢ BỘ PHẬN

► Fig.1

1	Bảng điều khiển	2	Nắp ngăn pin
3	Đèn LED	4	Nắp trên
5	Móc gài nắp trên	6	Nút mở
7	Tay cầm	8	Ổ cắm "DC IN"
9	Nắp bộ lọc	10	Cổng nguồn USB
11	Nút nguồn	12	Nút chuyển đổi nóng/lạnh
13	Hiển thị nhiệt độ	14	Chỉ số pin
15	Nút giảm nhiệt độ	16	Nút tăng nhiệt độ
17	Đèn cảm "DC IN"	18	Đơn vị nhiệt độ
19	Đèn chế độ làm nóng	20	Đèn chế độ làm lạnh

VẬN HÀNH

⚠ THẬN TRỌNG: Không để những thứ dễ hỏng vào khoang chứa. Thức ăn và đồ uống có thể bị hỏng.

LƯU Ý: Khi vận hành thiết bị trong môi trường có độ ẩm cao, có thể xảy ra hiện tượng ngưng tụ trên thiết bị. Đây không phải là dấu hiệu cho thấy thiết bị trục trặc. Sử dụng một miếng vải khô để lau sương ngưng tụ trên thiết bị.

1. Kết nối nguồn điện

A) Pin

⚠ THẬN TRỌNG: Luôn tắt thiết bị trước khi lắp hoặc tháo băng pin.

⚠ THẬN TRỌNG: Giữ chặt thiết bị và băng pin khi lắp hoặc tháo băng pin. Không giữ chắc thiết bị và băng pin có thể khiến chúng tuột khỏi tay bạn và dẫn đến thiết bị và băng pin hư hỏng và gây thương tích cá nhân.

⚠ THẬN TRỌNG: Cảnh thận không để kẹt ngón tay của bạn khi mở hoặc đóng nắp pin.

⚠ THẬN TRỌNG: Cảnh thận không để kẹt ngón tay của bạn giữa băng pin và đầu cực. Có thể gây ra vết cắt.

Để lắp băng pin, hãy mở nắp pin. Căn đường gân trên băng pin vào đường rãnh trên vỏ thiết bị và trượt nó vào vị trí. Đẩy hết băng pin cho đến khi nó được khóa đúng vị trí với một tiếng cạch nhỏ. Sau đó đóng nắp ngăn pin lại. Để tháo băng pin, trượt nó khỏi thiết bị đồng thời nhấn nút ở mặt trước băng pin.

► Fig.2 1. Đèn chỉ báo 2. Nút màu đỏ 3. Băng pin

⚠ THẬN TRỌNG: Luôn lắp đầy băng pin cho đến khi không nhìn thấy chỉ báo màu đỏ. Nếu không, nó có thể vô tình rơi ra ngoài thiết bị, gây chấn thương cho bạn hoặc những người xung quanh bạn.

⚠ THẬN TRỌNG: Không lắp băng pin một cách miễn cưỡng. Nếu băng pin không trượt vào dễ dàng tức nó đã không được lắp đúng cách.

B) Bộ chuyển đổi AC

Phụ kiện tùy chọn

Khi sử dụng thiết bị với nguồn AC, hãy sử dụng bộ chuyển đổi AC kèm theo của thiết bị. Cắm phích cắm vào đầu vào "DC IN" của thiết bị, sau đó cắm đầu kia vào ổ cắm. Khi thiết bị đang hoạt động với nguồn điện từ bộ chuyển đổi AC, đèn "DC IN" sáng lên.

C) Bộ chuyển đổi bật lửa

Khi sử dụng thiết bị với ổ cắm bật lửa, hãy sử dụng bộ chuyển đổi bật lửa được kèm theo của thiết bị. Cắm phích cắm vào đầu vào "DC IN" của thiết bị, sau đó cắm đầu kia vào ổ cắm bật lửa.

Khi thiết bị đang hoạt động với nguồn điện từ bộ chuyển đổi bật lửa, đèn "DC IN" sáng lên.

⚠ THẬN TRỌNG: Cắm hoàn toàn phích cắm vào đầu vào "DC IN". Không làm như vậy có thể dẫn đến biến dạng phích cắm hoặc gây ra hỏa hoạn.

⚠ THẬN TRỌNG: Luôn đóng chặt nắp ổ cắm "DC IN" khi chưa cắm dây nguồn. Nếu không vật lạ có thể xâm nhập vào thiết bị và gây ra sự cố.

LƯU Ý: Khi thiết bị thay đổi nguồn điện, bộ nén sẽ dừng khoảng 3 phút để bảo vệ bộ nén.

LƯU Ý: Sau khi tắt thiết bị, mất khoảng 3 phút để khởi động lại bộ nén để bảo vệ bộ nén.

LƯU Ý: Nếu thiết bị dừng bằng bất kỳ cách nào khác ngoài việc nhấn nút nguồn, thì thiết bị sẽ tự động bật khi nguồn điện của bộ chuyển đổi AC hoặc bộ chuyển đổi bật lửa được hồi lại.

2. Bật thiết bị

Nhấn nút nguồn để bật thiết bị. Nhấn lại nút nguồn để tắt thiết bị.

3. Chuyển chế độ làm lạnh/làm nóng

Nhấn nút chuyển đổi làm lạnh/làm nóng để chuyển đổi chế độ vận hành.

- Khi thiết bị hoạt động ở chế độ làm lạnh, đèn của chế độ làm lạnh sẽ sáng.
- Khi thiết bị hoạt động ở chế độ làm nóng, đèn của chế độ làm nóng sẽ sáng.

Màn hình nhiệt độ nhấp nháy nhiệt độ điều khiển.

4. Chọn nhiệt độ điều khiển

Nhấn nút tăng nhiệt độ hoặc nút giảm nhiệt độ để chọn nhiệt độ điều khiển. Tham khảo chương "THÔNG SỐ KỸ THUẬT" để biết nhiệt độ điều khiển có thể lựa chọn. Thiết bị bắt đầu làm lạnh / làm nóng 5 giây sau khi không có bất kỳ hoạt động nào, nhiệt độ điều khiển ngừng nhấp nháy và màn hình nhiệt độ hiển thị nhiệt độ hiện tại.

Thiết bị ngừng làm lạnh/làm nóng khi nhiệt độ hiện tại đạt đến nhiệt độ kiểm soát.

Mẹo làm lạnh hiệu quả

- Mở nắp phía trên trong thời gian dài có thể làm tăng nhiệt độ trong khoang đáng kể.
- Thường xuyên lau chùi bề mặt có thể tiếp xúc với thực phẩm và hệ thống thoát nước có thể tiếp cận.
- Bảo quản thịt và cá sống trong hộp đựng khi đặt trong khoang, để không tiếp xúc hoặc nhỏ nước vào thực phẩm khác.
- Nếu khoang trống trong thời gian dài:
 - Tắt thiết bị.
 - Rửa đông khoang.
 - Lau chùi và làm khô khoang.
 - Để hở nắp trên để ngăn nấm mốc phát triển trong khoang.

CHỨC NĂNG

Báo dung lượng pin còn lại

Chỉ báo pin hiển thị dung lượng pin còn lại. Dung lượng pin còn lại được hiển thị như bảng sau.

Trạng thái chỉ số pin		Dung lượng pin còn lại
Sáng	Tắt	
		50% đến 100%
		20% đến 50%
		0% đến 20%
		Sạc pin.

(Chỉ dành cho những băng pin với đèn báo)

Nhấn nút kiểm tra trên băng pin để xem dung lượng pin còn lại. Đèn chỉ báo sáng lên trong vài giây.

► Fig.3 1. Đèn báo 2. Nút kiểm tra

Đèn báo			Dung lượng pin còn lại
Sáng	Tắt	Nhấp nháy	
			75% đến 100%
			50% đến 75%
			25% đến 50%
			0% đến 25%
			Sạc pin.
			Pin có thể đã hư hỏng.

LƯU Ý: Phụ thuộc vào các điều kiện sử dụng và nhiệt độ môi trường, đèn báo có thể hơi sai khác so với dung lượng thực tế.

LƯU Ý: Đèn báo đầu tiên (ngoài cùng bên trái) sẽ báo sáng khi hệ thống bảo vệ pin hoạt động.

Hệ thống bảo vệ thiết bị/pin

Thiết bị được trang bị hệ thống bảo vệ. Hệ thống này tự động cắt điện để kéo dài tuổi thọ của thiết bị và pin. Thiết bị sẽ tự động dừng khi vận hành, nếu thiết bị hoặc pin được đặt ở một trong các điều kiện sau.

- **Bảo vệ xả hết pin**
Khi dung lượng pin yếu, thiết bị sẽ tự động dừng. Chỉ báo pin nhắc nhở pin cần được sạc. Tháo pin ra khỏi thiết bị và sạc pin.
- **Bảo vệ quá dòng**
Khi thiết bị/pin vận hành theo cách dẫn đến tạo ra dòng điện cao bất thường, thiết bị sẽ tự động dừng. Trong tình huống này, hãy dừng thiết bị ngay ra quá tải. Sau đó bật thiết bị để khởi động lại.
- **Bảo vệ điện áp thấp**
Khi điện áp đầu vào ở thấp hơn điện áp danh định, hệ thống bảo vệ này sẽ tắt thiết bị và màn hình nhiệt độ hiển thị "F3" kèm theo tiếng bíp.
- **Bảo vệ quá áp**
Khi điện áp đầu vào cao hơn điện áp danh định, hệ thống bảo vệ này sẽ tắt thiết bị và màn hình nhiệt độ hiển thị "F4" kèm theo tiếng bíp.
- **Bảo vệ ngắn mạch**
Mạch này có chức năng bảo vệ ngắn mạch trong trường hợp ngắn mạch. Trong trường hợp này, hãy mang thiết bị đến các Trung tâm Dịch vụ Nhà máy hoặc Ủy quyền của Makita.
- **Chức năng chống nghiêng**
Thiết bị được trang bị chức năng chống nghiêng. Khi vận hành thiết bị ở chế độ làm lạnh, thiết bị sẽ tự động tắt nếu thiết bị được đặt dưới một trong các góc sau.
Khi thiết bị phát hiện bằng hoặc lớn hơn 30° so với góc ngang như hiển thị A, B, C hoặc D trong hình, thiết bị sẽ tắt và màn hình nhiệt độ hiển thị "F1" trong một khoảng thời gian. Phải mất 3 phút để khởi động lại sau khi thiết bị trở lại vị trí ngang bằng.
▶ **Fig.4**

Bảo vệ chống lại các nguyên nhân khác

Hệ thống bảo vệ cũng được thiết kế chống các nguyên nhân khác có thể làm hỏng thiết bị và cho phép thiết bị tự động dừng. Thực hiện tất cả các bước sau để xóa nguyên nhân khi thiết bị tạm dừng hoặc ngừng hoạt động.

1. Tắt thiết bị, sau đó bật lại để khởi động lại.
2. Sạc (các) pin hoặc thay thế pin/các pin bằng (các) pin đã sạc lại.
3. Để thiết bị và (các) pin mát lại.

Nếu không thể tìm thấy sự cải thiện bằng cách khôi phục hệ thống bảo vệ, hãy liên hệ với Trung tâm Dịch vụ Makita tại địa phương của bạn.

Sạc USB

Có cổng USB trong khoang pin. Cổng USB liên tục xuất ra điện áp 5 V ở trạng thái hoạt động.

CHÚ Ý: Chỉ kết nối thiết bị tương thích với nguồn USB. Nếu không có thể gây ra sự cố cho thiết bị.

CHÚ Ý: Không kết nối cổng nguồn USB của thiết bị này với cổng USB của máy tính. Có thể gây ra sự cố.

CHÚ Ý: Trước khi kết nối thiết bị USB với thiết bị, hãy luôn sao lưu dữ liệu của thiết bị USB. Nếu không dữ liệu của bạn có khả năng bị mất.

CHÚ Ý: Khi không sử dụng hoặc sau khi sạc, hãy tháo cáp USB và đóng nắp.

LƯU Ý: Thiết bị có thể không cấp nguồn cho một số thiết bị USB.

Chức năng ghi nhớ

Sau khi cài đặt nhiệt độ điều khiển, nếu người dùng không thao tác trong vòng 5 giây, cài đặt hiện tại sẽ được ghi nhớ. Lần tới, thiết bị sẽ khởi động cùng cài đặt trước.

Chuyển đổi đơn vị nhiệt độ

Bạn có thể chuyển đổi đơn vị nhiệt độ °C (độ C) hoặc °F (độ F) theo quy trình sau.

1. Bật thiết bị.
2. Nhấn nút chuyển đổi làm lạnh/làm nóng cho đến khi đơn vị (°C hoặc °F) bắt đầu nhấp nháy.
3. Nhấn nút tăng nhiệt độ hoặc nút giảm nhiệt độ để chọn đơn vị.
4. Nhấn nút chuyển đổi làm nóng / làm lạnh hoặc để thiết bị không hoạt động trong 5 giây. Lựa chọn đơn vị đã hoàn tất.

Dây đeo vai

⚠ THẬN TRỌNG: Chắc chắn rằng dây đeo vai được gắn chặt vào đúng cách. Nếu không thiết bị có thể rơi xuống.

⚠ THẬN TRỌNG: Khi mang thiết bị, hãy giữ thiết bị ngay cả khi sử dụng dây đeo vai. Việc mang thiết bị bằng dây đeo vai sẽ khiến thiết bị không ổn định. Dây đeo vai có thể bị bung ra hoặc thiết bị va vào các vật khác và gây bị thương.

1. Đặt dây qua tay cầm.
2. Thắt dây.

▶ Fig.5

Lỗi mã

Đối với các lỗi cụ thể, màn hình hiển thị nhiệt độ hiển thị mã sau.

Lỗi mã	Vấn đề
F1	Chống nghiêng kích hoạt. Tham khảo phần chức năng chống nghiêng.
F2	Sắp hết pin.
F3	Điện áp đầu vào thấp. Tham khảo đoạn nội dung bảo vệ điện áp thấp.
F4	Điện áp đầu vào cao. Tham khảo đoạn nội dung bảo vệ quá áp.
Mã lỗi khác với bên trên	Tắt và khởi động lại thiết bị. Nếu lỗi vẫn không cải thiện, hãy mang thiết bị đến các Trung tâm Dịch vụ Nhà máy hoặc Ủy quyền của Makita.

BẢO TRÌ

⚠ THẬN TRỌNG: Luôn đảm bảo rằng thiết bị đã được tắt, rút phích cắm và băng pin đã được tháo ra trước khi thực hiện kiểm tra hoặc bảo trì.

⚠ THẬN TRỌNG: Không xịt hoặc đổ nước vào thiết bị khi lau chùi. Không xịt rửa bằng vòi; tránh để nước vào bên trong thiết bị.

CHÚ Ý: Không được sử dụng xăng, benzen, chất pha loãng, cồn hoặc các chất tương tự. Việc đó có thể dẫn đến thiết bị đổi màu, biến dạng hoặc có các vết nứt.

Đề duy trì ĐỘ AN TOÀN và TIN CẬY của sản phẩm, các hoạt động sửa chữa, bảo trì hoặc điều chỉnh phải được thực hiện bởi Trung tâm dịch vụ ủy quyền hoặc Trung tâm Dịch vụ Nhà máy của Makita, luôn sử dụng các bộ phận thay thế của Makita.

Vệ sinh

- Thường xuyên lau chùi sạch vết dầu trong khoang.
- Lau chùi xung quanh bên trong buồng để ngăn mùi.
- Thường xuyên làm sạch bụi trên bộ lọc mút để nâng cao hiệu quả làm lạnh.
- Dài kín của nắp trên để bị bẩn, hãy vệ sinh kỹ thiết bị.

Rã đông

Để rã đông, hãy tắt nguồn và chờ cho đến khi đá tan. Sau đó lau sạch nước.

Lau sạch bộ lọc mút

⚠ THẬN TRỌNG: Sau khi làm sạch bộ lọc mút, hãy đảm bảo đã lắp bộ lọc vào thiết bị. Vận hành thiết bị mà không có bộ lọc mút có thể gây ra sự cố.

1. Trượt nắp bộ lọc theo hướng mũi tên hiển thị trong hình, sau đó tháo nắp bộ lọc ra.
2. Tháo bộ lọc mút, làm sạch bộ lọc mút.

▶ Fig.6

3. Lắp trở lại bộ lọc mút và nắp bộ lọc.

▶ Fig.7

PHỤ KIỆN TỰY CHỌN

⚠ THẬN TRỌNG: Các phụ kiện hoặc linh kiện kèm theo này được khuyến nghị sử dụng với công cụ Makita được chỉ định trong sách hướng dẫn. Việc sử dụng bất kỳ phụ kiện hoặc linh kiện nào khác có thể gây nguy cơ thương tích cho người. Chỉ sử dụng phụ kiện hoặc linh kiện cho mục đích được chỉ định của phụ kiện hoặc linh kiện đó.

Nếu bạn cần trợ giúp để biết thêm chi tiết về các phụ kiện này, hãy hỏi Trung tâm Dịch vụ Makita ở địa phương của bạn.

- Bộ chuyển đổi AC
- Pin và bộ sạc chính hãng Makita

LƯU Ý: Một số mục trong danh sách có thể được bao gồm trong gói công cụ như là phụ kiện tiêu chuẩn. Các mặt hàng này có thể thay đổi tùy theo từng quốc gia.

คำเตือน

เด็กอายุตั้งแต่ 8 ปีขึ้นไป รวมถึงบุคคลทุพพลภาพ ผู้มีภาวะทางประสาทสัมผัสหรือทางจิต หรือผู้ที่ขาดประสบการณ์และความรู้ สามารถใช้อุปกรณ์ชิ้นนี้ได้ แต่บุคคลดังกล่าวจะต้องได้รับคำชี้แนะหรือแนะนำวิธีการใช้งานอย่างปลอดภัยและทำความเข้าใจถึงความเสี่ยงที่เกี่ยวข้อง ไม่ควรให้เด็กเล่นกับเครื่องมือนี้ ไม่ควรให้เด็กทำความสะอาดและดูแลรักษาโดยไม่มีผู้กำกับดูแล

คุณลักษณะ

รุ่น:	CW003G	
ความจุ	7 L	
อินพุต	ตลับแบตเตอรี่	ไฟฟ้ากระแสตรง 18 V / ไฟฟ้ากระแสตรง 36 V
	อะแดปเตอร์เอซี (อุปกรณ์เสริมที่เลือกได้)	อ้างอิงเครื่องหมายแสดงบนอะแดปเตอร์เอซี (แรงดันไฟฟ้าอินพุตแตกต่างกันโดยขึ้นอยู่กับประเทศ)
	อะแดปเตอร์ที่จุดบุหรี่	ไฟฟ้ากระแสตรง 12 V / ไฟฟ้ากระแสตรง 24 V
ระดับการป้องกันการกระแทก	III	
ประเภทภูมิอากาศ	SN / N / ST / T	
วัสดุฉนวนวัสดุที่เกิดฟอง	โฟมโพลียูรีเทน/ไซโคลเพนเทน (C ₅ H ₁₀)	
สารทำความเย็น	R-1234yf (24 g)	
กำลังการปฏิบัติการ	กำลังการทำความเย็น 65W กำลังการทำความร้อน 31 W	
ขนาด (ยาว x กว้าง x สูง)	ขนาดภายนอก	456 มม. x 245 มม. x 308 มม. (ไม่รวมมือจับ)
	ภายในตู้	210 มม. x 150 มม. x 230 มม.
น้ำหนักสุทธิ	9.4 กก. (รวมถึง BL4080F) / 7.5 กก. (ไม่รวมตลับแบตเตอรี่)	
ระดับการป้องกัน	IPX4 (ทำให้อุปกรณ์ทำงานโดยแบตเตอรี่ที่แห้งเท่านั้น)	
การควบคุม อุณหภูมิที่เลือกได้	โหมดทำความเย็น	-18 °C, -15 °C, -10 °C, -5 °C, 0 °C, 5 °C, 10 °C (0 °F, 5 °F, 15 °F, 25 °F, 30 °F, 40 °F, 50 °F)
	โหมดทำความร้อน	30 °C, 35 °C, 40 °C, 45 °C, 50 °C, 55 °C, 60 °C (85 °F, 95 °F, 105 °F, 115 °F, 120 °F, 130 °F, 140 °F)
พอร์ตจ่ายไฟ USB	ประเภท A / แรงดันไฟฟ้าเอาต์พุต ไฟฟ้ากระแสตรง 5 V / กระแสไฟฟ้าเอาต์พุต ไฟฟ้ากระแสตรง 2.4 A	

- เนื่องจากโครงการวิจัยและพัฒนาที่กำลังดำเนินการอยู่ของเรา อาจมีการเปลี่ยนแปลงคุณลักษณะในนี้โดยไม่มีการแจ้งให้ทราบล่วงหน้า
- คุณลักษณะอาจแตกต่างกันไปในแต่ละประเทศ

ตลับแบตเตอรี่และตัวชาร์จแบตเตอรี่ที่ใช้ได้

แบบไฟฟ้ากระแส ตรง 18 V	ตลับแบตเตอรี่	BL1815N / BL1820B / BL1830B / BL1840B / BL1850B / BL1860B
	ที่ชาร์จแบตเตอรี่	DC18RC / DC18RD / DC18RE / DC18SD / DC18SE / DC18SF / DC18SH / DC18WC
แบบไฟฟ้ากระแส ตรง 36 V	ตลับแบตเตอรี่	BL4020 / BL4025 / BL4040 / BL4050F / BL4080F
	ที่ชาร์จแบตเตอรี่	DC40RA / DC40RB / DC40RC

- ตลับแบตเตอรี่และตัวชาร์จบางรายการที่ระบุข้างต้นอาจไม่พร้อมให้บริการทั้งนี้ขึ้นอยู่กับประเทศที่คุณอยู่

คำเตือน: ใช้ตลับแบตเตอรี่และตัวชาร์จตามที่ระบุไว้ข้างต้นเท่านั้น การใช้ตลับแบตเตอรี่และที่ชาร์จแบตเตอรี่นอกเหนือจากที่ระบุไว้อาจทำให้เกิดการบาดเจ็บและ/หรือไฟไหม้

ระยะเวลาในการทำงาน

หมายเหตุ: เวลาปฏิบัติการเป็นค่าประมาณเป็นค่าประมาณ และอาจแตกต่างกันโดยขึ้นอยู่กับชนิดของแบตเตอรี่ สถานะการชาร์จและสภาพการใช้งาน

แรงดันไฟฟ้า	ตลับแบตเตอรี่	เวลาปฏิบัติการสำหรับแต่ละการควบคุมอุณหภูมิ(ชั่วโมง)								
		อุณหภูมิโดยรอบคือ 30 °C (85 °F)					อุณหภูมิโดยรอบคือ 0 °C (30 °F)			
		-18 °C (0 °F)	-10 °C (15 °F)	0 °C (30 °F)	5 °C (40 °F)	10 °C (50 °F)	30 °C (85 °F)	40 °C (105 °F)	50 °C (120 °F)	60 °C (140 °F)
18 V	BL1815N	0.5	1.0	1.5	2.0	2.5	1.5	1.5	1.0	1.0
	BL1820B	1.0	1.5	2.0	2.5	3.0	2.5	2.0	1.5	1.5
	BL1830B	1.5	2.0	2.5	3.5	4.5	3.5	2.5	2.5	2.0
	BL1840B	2.5	3.5	4.0	5.5	6.5	5.0	3.5	3.5	3.0
	BL1850B	3.0	4.5	5.0	7.0	8.5	6.5	4.5	4.5	4.0
	BL1860B	3.5	5.0	6.0	8.5	10.0	7.5	6.0	5.0	4.5
36 V	BL4020	2.5	3.0	5.5	6.5	7.5	5.0	4.0	3.0	2.5
	BL4025	3.5	4.0	7.0	8.5	10.0	6.5	5.0	3.5	3.5
	BL4040	5.5	7.0	11.5	13.5	16.0	10.5	8.0	6.0	5.5
	BL4050F	7.0	8.5	14.0	16.5	20.0	13.5	10.0	7.5	7.0
	BL4080F	11.5	14.0	23.0	27.0	32.0	21.5	16.5	12.0	11.5

สัญลักษณ์

ข้อความดังต่อไปนี้แสดงสัญลักษณ์ที่อาจใช้สำหรับอุปกรณ์ ตรวจสอบให้แน่ใจว่าคุณเข้าใจความหมายของสัญลักษณ์เหล่านี้ก่อนการใช้งาน



อ่านคู่มือการใช้งาน



สำหรับประเทศในสหภาพยุโรปเท่านั้น เนื่องจากชิ้นส่วนอันตรายในอุปกรณ์เครื่องมือ ในเครื่องใช้ไฟฟ้าและอุปกรณ์เครื่องใช้ไฟฟ้าที่ไม่ใช้งาน ในที่เก็บพลังงานและแบตเตอรี่ อาจจะมีผลกระทบต่อสภาพแวดล้อมและสุขภาพของมนุษย์ได้ อย่างไรก็ตามการใช้ไฟฟ้าและอุปกรณ์เครื่องใช้ไฟฟ้าหรือแบตเตอรี่ร่วมกับขยะในบ้านตามระเบียบของยุโรปเกี่ยวกับการทิ้งเครื่องใช้ไฟฟ้ากับอุปกรณ์เครื่องใช้ไฟฟ้าและระเบียบเกี่ยวกับที่เก็บพลังงานกับแบตเตอรี่ และการทิ้งที่เก็บพลังงานกับแบตเตอรี่ รวมถึงระเบียบที่สอดคล้องกับกฎหมายนานาชาติ การทิ้งอุปกรณ์เครื่องใช้ไฟฟ้า แบตเตอรี่ และที่เก็บพลังงาน ควรแยกต่างหากและส่งไปยังจุดเก็บคัดแยกขยะในเมืองเพื่อดำเนินการตามกฎระเบียบการป้องกันด้านสภาพแวดล้อม ซึ่งจะแสดงเป็นสัญลักษณ์รูปถังขยะติดล้อที่ถูกกากบาทบนเครื่องมือนอกอุปกรณ์



ข้อควรระวัง: อันตรายจากเหตุไฟไหม้



อย่าเติมน้ำในตู้โดยตรง อย่าแช่อุปกรณ์ในน้ำ อย่าเทน้ำมันอุปกรณ์ มิดะนั้นไฟฟ้า ข้อต่อหรือการทำงานผิดปกติอาจเกิดขึ้น

คำแนะนำด้านความปลอดภัย

- อุปกรณ์นี้เหมาะสำหรับ:
 - การปฏิบัติการในยานพาหนะ
 - การทำให้อาหารเย็นและการแช่เยือกแข็งอาหาร
 - การตั้งแคมป์ใช้ได้เฉพาะเมื่ออุปกรณ์ทำงานโดยแบตเตอรี่ที่แพ็คเท่านั้น
- อุปกรณ์นี้ใช้สารทำความเย็นที่ติดไฟได้ กรุณาอ่านและปฏิบัติตามคำแนะนำดังต่อไปนี้ ติดต่อศูนย์บริการของเราสำหรับเรื่องการบริการ เมื่อกำจัดอุปกรณ์นี้ กรุณาปฏิบัติตามกฎระเบียบท้องถิ่นที่เกี่ยวข้องกับการกำจัดสารทำความเย็นที่ติดไฟได้
- คำเตือน: ทำให้ห้องระบายอากาศบนอุปกรณ์ไม่มีสิ่งกีดขวาง
- คำเตือน: อย่าใช้เครื่องจักรหรือวิธีอื่นๆที่เร่งความเร็วในกระบวนการทำให้แห้งแล้งลง ยกเว้นเครื่องจักรหรือวิธีที่แนะนำโดยผู้ผลิต
- คำเตือน: อย่าทำลายวงจรการทำงานของสารทำความเย็น
- คำเตือน: อย่าใช้เครื่องใช้ไฟฟ้าในห้องเก็บอาหารของอุปกรณ์นี้ เว้นแต่พวกมันเป็นประเภทที่แนะนำโดยผู้ผลิต
- ภายในอุปกรณ์นี้มีก๊าซเป่าฉนวนที่ติดไฟได้ เมื่อกำจัดอุปกรณ์นี้กรุณาปฏิบัติตามกฎระเบียบท้องถิ่นที่เกี่ยวข้องกับการกำจัดก๊าซเป่าฉนวนที่ติดไฟได้
- อย่าเก็บวัสดุระเบิดเช่นกระป๋องฉีดที่บรรจุตัวผลิตภัณฑ์ไวไฟในอุปกรณ์นี้

9. อุปกรณ์นี้ถูกใช้งานตามวัตถุประสงค์ในครอบครัวและ
การใช้งานที่คล้ายกัน อย่างเช่น
 - พื้นที่ครัวสำหรับพนักงานในร้านค้า สำนักงานและ
สภาพแวดล้อมการทำงานอื่นๆ
 - บ้านไร่และที่พักสำหรับลูกค้าในโรงแรม โมเต็ลและ
สภาพแวดล้อมที่อยู่อาศัยอื่นๆ
 - เตียงและสภาพแวดล้อมทางอาหารเข้า
 - บริการจัดทำอาหารและการประยุกต์ใช้ที่คล้ายกัน
ไม่ใช่การค้าปลีก
10. ถ้าสายไฟฟ้าเสียบ มันต้องถูกแทนที่ด้วยสายไฟฟ้าเฉพาะ
หรือส่วนประกอบที่จัดทำโดยผู้ผลิตหรือตัวแทนศูนย์บริการ
11. คำเตือน: ความเสี่ยงที่เต็กลงก่อนที่จะเกิดตู้เย็น
หรือตู้แช่แข็งเก่า:
 - * ปิดประตู
12. ช่องว่างการติดตั้งรอบๆและด้านบนของหน่วยจะต้อง
ไม่น้อยกว่า 15 มม.
13. เมื่อวางอุปกรณ์ ให้แน่ใจว่าสายไฟฟ้าไม่ถูกเตะหรือเสียบ
14. อย่าวางตัวรับแบบพกพาหรือแหล่งจ่ายไฟแบบพก
พาหลายตัวอยู่ข้างหลังของอุปกรณ์
15. การกำจัดอุปกรณ์
 - เครื่องหมายนี้หมายความว่าผลิตภัณฑ์นี้
ไม่ควรทิ้งกับขยะอื่นทั่วสหภาพยุโรป เพื่อ
ป้องกันไม่ให้ของเสียที่ไม่ได้รับการควบคุม
เกิดขึ้นตราที่เป็นไปไม่ได้ต่อสิ่งแวดล้อมหรือ
สุขภาพของมนุษย์ รีไซเคิลของเสียโดยรับ
ผิดชอบเพื่อส่งเสริมการใช้ทรัพยากรทางวัตถุ
อย่างยั่งยืนของ ก๊าซเป่าลงบนตัวได้ เมื่อ
กำจัดอุปกรณ์ ดำเนินการในศูนย์กำจัดของเสีย
ที่ได้รับอนุญาตเท่านั้น อย่าสัมผัสกับเปลวไฟ
6. เมื่อทำความสะอาดหรือไม่ใช้งาน ถอดแบตเตอรี่และถอดปลั๊กไฟ
7. อาจไม่ใช่อุปกรณ์เสริมที่ไม่ได้แนะนำโดยผู้ผลิต
8. อย่าวางอุปกรณ์ในพื้นที่ที่ร้อน อย่างเช่นในรถยนต์
ภายใต้ดวงอาทิตย์หรือใกล้วัสดุที่ทำความร้อน
ประสิทธิภาพการทำความเย็นอาจจะลดลง หรือก๊าซที่
รั่วไหลอาจทำให้เกิดเหตุไฟไหม้
9. อย่าวางอุปกรณ์นี้อยู่ใกล้กับอุปกรณ์ก๊าซ ประสิทธิภาพ
การทำความเย็นอาจจะลดลง หรือก๊าซที่รั่วไหลอาจ
ทำให้เกิดเหตุไฟไหม้
10. อย่าสตาร์ทปั๊มเหวเวอร์บ่อยๆ(อย่างน้อย 5 นาทีต่อ
ครั้ง)เพื่อหลีกเลี่ยงความเสียหายต่อคอมเพรสเซอร์
11. อย่าแทรกหรือวัตถุที่นำไฟฟ้าอื่น ๆ ในอุปกรณ์เพื่อ
ป้องกันไฟไหม้หรือไฟฟ้าลัดวงจร
12. อย่าใช้สารทำความสะอาดที่เป็นของเหลวทางเคมีและ
เครื่องมือแข็งเพื่อทำความสะอาดผลิตภัณฑ์
13. ใส่ปลั๊กเข้าไปในทางเข้า "DC IN" อย่างเต็มที่ ไม่ทำแบบ
นั้น อาจจะทำให้ปลั๊กผิดรูปหรือก่อให้เกิดเหตุไฟไหม้
14. อย่าปฏิบัติกับอุปกรณ์นี้ในขณะที่ขั้วبرد การกระทำเช่น
นั้นอาจทำให้เกิดอุบัติเหตุได้
15. เมื่อความของแบตเตอรี่รถยนต์ที่เหลือน้อยลง ใช้
งานอุปกรณ์นี้เมื่อเครื่องยนต์กำลังทำงานอยู่ หลังจาก
การใช้อุปกรณ์นี้ กรุณาเอาช็อกเก็ตสำหรับจุดบุหรี่ออก
เพื่อป้องกันการไหลบนแบตเตอรี่รถยนต์
16. อย่าใช้อะแดปเตอร์เอซีในพื้นที่กลางแจ้ง มิฉะนั้นไฟ
ฟ้าช็อตอาจจะเกิดขึ้น
17. อย่าใช้อะแดปเตอร์เอซีและอะแดปเตอร์จุดบุหรี่ในทางที่ผิด
18. ทำความสะอาดปลั๊กของอะแดปเตอร์เอซีและอะแดป
เตอร์จุดบุหรี่ สิ่งสกปรกเช่นน้ำหรือเกลือที่ติดอยู่กับ
ปลั๊กอาจทำให้เกิดสนิม และก่อให้เกิดการนำไฟฟ้าไม่
ดี การเสียวรูปหรือเหตุไฟไหม้
19. อย่าสัมผัสปลั๊กของอะแดปเตอร์เอซีและอะแดปเตอร์
จุดบุหรี่อย่างรีบด่วนหลังจากการใช้ พวกมันอาจจะ
ร้อนมากและอาจจะทำให้ผิวไหม้แดง
20. อย่าถอดส่วนประกอบในอุปกรณ์นี้ออกมา
21. อย่าชาร์จแบตเตอรี่รถยนต์ในขณะที่ใช้อุปกรณ์นี้ แรงดัน
ไฟฟ้าที่ยอมรับไม่ได้อาจจะใช้กับผลิตภัณฑ์ ซึ่งก่อให้เกิด
เกิดความขัดข้องหรือเหตุไฟไหม้
22. อย่าใช้สเปรย์ไปไว้ในพื้นที่อยู่ใกล้กับอุปกรณ์ มิฉะนั้น
อาจจะทำให้เกิดเหตุไฟไหม้
23. ในระหว่างการใช้อย่าสัมผัสวัสดุโดยเฉพาะวัตถุที่ทำ
จากโลหะในอุปกรณ์ด้วยมือเปียก การกระทำเช่นนั้น
อาจทำให้เกิดบาดแผลจากการถูกความเย็นจัดได้
24. อย่าจับปลั๊กด้วยมือที่เปียกหรือลื่น การกระทำเช่นนั้น
อาจทำให้เกิดไฟฟ้าช็อตได้
25. อย่าใส่ยาหรือวัสดุทางวิชาการในอุปกรณ์ อุปกรณ์นี้ไม่
สามารถเก็บวัสดุที่ต้องควบคุมอุณหภูมิอย่างเคร่งครัด



เครื่องหมายนี้หมายความว่าผลิตภัณฑ์นี้
ไม่ควรทิ้งกับขยะอื่นทั่วสหภาพยุโรป เพื่อ
ป้องกันไม่ให้ของเสียที่ไม่ได้รับการควบคุม
เกิดขึ้นตราที่เป็นไปไม่ได้ต่อสิ่งแวดล้อมหรือ
สุขภาพของมนุษย์ รีไซเคิลของเสียโดยรับ
ผิดชอบเพื่อส่งเสริมการใช้ทรัพยากรทางวัตถุ
อย่างยั่งยืนของ ก๊าซเป่าลงบนตัวได้ เมื่อ
กำจัดอุปกรณ์ ดำเนินการในศูนย์กำจัดของเสีย
ที่ได้รับอนุญาตเท่านั้น อย่าสัมผัสกับเปลวไฟ

ข้อความที่เตือนที่สำคัญ

1. กรุณาอ่านคู่มือการใช้งานอย่างละเอียดก่อนการใช้งาน
2. ตรวจสอบว่าช่วงแรงดันไฟฟ้าที่ใช้สอดคล้องกับช่วง
แรงดันไฟฟ้าที่ระบุไว้บนป้ายประจำเครื่องหรือไม่
ตรวจสอบว่าสายไฟปลั๊กเชื่อมต่อเข้ากับเต้ารับหรือ
ไม่ ตรวจสอบว่าเต้ารับต่อสายดินได้อย่างดีหรือไม่
3. แม้ว่าในระยะเวลาที่ไม่ใช้อุปกรณ์ อย่าวางอุปกรณ์
ให้กลับหัวหรือทำให้อุปกรณ์เอียงที่มุมสูงกว่า 15° มิ
ฉะนั้นการทำงานผิดปกติอาจจะเกิดขึ้น
4. เมื่อขนย้ายอุปกรณ์นี้ ทำให้ผาด้านบนของอุปกรณ์
หงาย อย่าขนย้ายอุปกรณ์นี้โดยวิธีการกลับหัว มิ
ฉะนั้นการทำงานผิดปกติอาจจะเกิดขึ้น
5. อย่าแช่อุปกรณ์นี้ในน้ำหรือของเหลวอื่นๆเพื่อป้องกันไฟ
ฟ้าช็อต อย่าตากฝน

26. อย่าใช้ผลิตภัณฑ์นี้เป็นมัน้ำนึ่งหรือแก้ว มัน้ำอาจจะทำให้เกิดการตกและการบาดเจ็บ
27. ไม่อนุญาตเด็กและสัตว์เลี้ยงเล่นกับอุปกรณ์นี้ กรุณาเก็บให้พ้นมือเด็กในเวลาที่เกิดรักษา
28. อย่าเก็บอาหารและเครื่องดื่มมากเกินไปในอุปกรณ์ ประสิทธิภาพการทำงานอาจลดลง ซึ่งทำให้อาหารและเครื่องดื่มเน่า
29. ระวังอย่าให้เบตหมดในขณะที่เกิดรักษาอาหารและเครื่องดื่มให้เย็นหรืออุ่น อย่าเก็บอาหารที่เปิดเป็นเวลานาน อาหารและเครื่องดื่มอาจจะเน่า
30. อย่าใช้มีดหรือไขควงเพื่อเอาน้ำแข็งหรือน้ำค้างแข็งออกจากอุปกรณ์ อย่าใช้มีดหรือไขควงเพื่อเอาน้ำแข็งหรือน้ำค้างแข็งออกจากอุปกรณ์การกระทำเช่นนั้นอาจทำให้ภายในอุปกรณ์ชำรุด และก่อให้เกิดการทำงานผิดปกติ หรือแก๊สหรือน้ำมันที่ปิดอาจจะพุ่งออกมา
31. อย่าใช้เอาต์พุตดีซี(DC)ของเครื่องยนต์และเครื่องกำเนิดไฟฟ้าเป็นแหล่งจ่ายไฟ การกระทำเช่นนั้นอาจทำให้เกิดความล้มเหลว
32. ไม่วางน้ำขลในอุปกรณ์โดยตรง น้ำอาจจะเข้าไปในอุปกรณ์และก่อให้เกิดการทำงานผิดปกติ ถ้าน้ำสะสมในตู้ เช็ดน้ำด้วยผ้านุ่ม
33. ระวังอย่าบีบนิ้วของคุณเมื่อคุณปิดและเปิดฝาदानบน
34. อย่าเก็บสิ่งทีเ็น่าเบื่อง่ายในตู้ อาหารหรือเครื่องดื่มอาจจะเน่า
35. เมื่อทำงานในโหมดทำความร้อน อย่าสัมผัสด้านในอุปกรณ์เป็นเวลานาน อันตรายจากการทำให้ผิวไหม้เนื่องจากอุณหภูมิมีต่ำ
36. เมื่อเก็บอาหารหรือเครื่องดื่มในอุปกรณ์นี้ รักษาความสะอาดภายในตู้ ความเสี่ยงเช่นอาหารเป็นพิษขล
37. อย่าใช้อุปกรณ์นี้ในรทห้องเย็นหรือห้องเย็น น้ำค้างเกิดขึ้นได้อย่างง่ายในรทห้องเย็นหรือห้องเย็น ซึ่งทำให้น้ำหยดลงบนอุปกรณ์และก่อให้เกิดการทำงานผิดปกติ
38. อย่าเก็บสิ่งมีชีวิตอย่างเช่นสัตว์เลี้ยงในอุปกรณ์โดยตรง อุปกรณ์นี้ไม่สามารถเก็บรักษาสิ่งมีชีวิต
39. อย่าใส่สารทำความเย็นในตู้ที่เสีย ถ้าสารทำความเย็นรั่วไหลในอุปกรณ์ ชิ้นส่วนโลหะของอุปกรณ์อาจจะกัดกร่อน ถ้าสารทำความเย็นรั่วไหล เช็ดด้วยผ้านุ่มเปียก แล้วเช็ดให้แห้งด้วยผ้านุ่ม
40. เชื่อมต่อสายไหลอย่างปลอดภัยเพื่อให้มัน้ำไม่ตกลงเนื่องจากน้ำหนักของอุปกรณ์ มิฉะนั้นอุปกรณ์อาจตกและก่อให้เกิดการบาดเจ็บ
41. เมื่อเก็บอาหารและเครื่องดื่มในอุปกรณ์นี้ กรุณาวางสิ่งทีเย็นหรือร้อนล่วงหน้า อุปกรณ์นี้ไม่สามารถทำความเย็นหรือทำความร้อนในเวลาสั้น
42. เมื่อใช้อุปกรณ์นี้ในรท ให้แน่ใจว่าอุปกรณ์ได้ติดตั้งบนสถานที่ที่มั่นคง อย่างเช่นพื้นที่วางกรยเปาเดินทาง

- หรือส่วนล่างของที่นั่งด้านหลัง และยึดแน่น อย่าวางอุปกรณ์บนที่นั่งในสถานที่ที่ไม่มั่นคง ถ้ารถสตาร์ทหรือหยุดกะทันหันในระหว่างการเดินทาง อุปกรณ์นี้อาจจะตกและเคลื่อนที่ ซึ่งก่อให้เกิดการบาดเจ็บ
43. กรุณาถืออุปกรณ์อย่างมั่นคงเมื่อขนย้าย มิฉะนั้นอุปกรณ์อาจตกและก่อให้เกิดการทำงานผิดปกติ หรือตกลงบนเท้าของคุณ ซึ่งอาจทำให้เกิดการบาดเจ็บ
44. เมื่อใช้งานในสภาพแวดล้อมที่มีฝุ่น ควรทำความสะอาดกรองฟองน้ำบ่อยๆ สภาพแวดล้อมที่เป็นฝุ่นจะทำให้ตัวกรองฟองน้ำอุดตันและเกิดเหตุไฟไหม้ได้อย่างง่าย

คำเตือนด้านความปลอดภัยสำหรับ อุปกรณ์ที่ทำงานด้วยเบตเตอรี่

การใช้และการบำรุงรักษาอุปกรณ์ที่ทำงานด้วย เบตเตอรี่

1. ป้องกันการเปิดใช้งานเครื่องมือโดยไม่ตั้งใจ ตรวจสอบให้แน่ใจว่าสวิตช์เครื่องมืออยู่ในตำแหน่งปิดก่อนทีจะเชื่อมต่อกับชุดเบตเตอรี่ ก่อนหยิบหรือเคลื่อนย้ายเครื่องมือ การถือเครื่องมือโดยวางนิ้วอยู่บนสวิตช์หรือถือเครื่องมือทีมีการจ่ายกระแสไฟฟ้าทีเปิดสวิตช์อยู่ อาจทำให้เกิดอุบัติเหตุได้
2. ปลดชุดเบตเตอรี่ออกจากเครื่องมือก่อนทีจะทำการปรับแต่ง เปลี่ยนเครื่องมือ หรือจัดเก็บ มาตรการรักษาความปลอดภัยเชิงป้องกันดังกล่าวจะช่วยลดความเสี่ยงในการเปิดใช้งานเครื่องมือโดยไม่ตั้งใจ
3. ชาร์จเบตเตอรี่ด้วยเครื่องชาร์จทีมีผู้ผลิตระบุเท่านั้น เครื่องชาร์จทีเหมาะสมสำหรับชุดเบตเตอรี่ประเภทหนึ่งอาจสร้างความเสี่ยงต่อการเกิดไฟไหม้หากนำไปใช้กับชุดเบตเตอรี่อีกประเภท
4. ใช้ชุดเบตเตอรี่ทีกำหนดมาให้ใช้กับเครื่องมือเท่านั้น การใช้ชุดเบตเตอรี่อื่นอาจสร้างความเสี่ยงต่อการบาดเจ็บหรือการเกิดไฟไหม้
5. เมื่อไม่ได้ใช้งานชุดเบตเตอรี่ ให้เก็บชุดเบตเตอรี่ให้ห่างจากวัตถุโลหะอื่นๆ เช่นคลิปหนีบกระดาษ เหรียญ กุญแจ ตะปู สกรู หรือวัตถุโลหะขนาดเล็กอื่นๆ ทีสามารถเชื่อมต้วกับเบตเตอรี่ขั้วหนึ่งเข้ากับอีกขั้วหนึ่ง การลัดวงจรขั้วเบตเตอรี่พร้อมกันอาจทำให้เกิดการไหม้หรือไฟไหม้ได้
6. ภายได้เงื่อนโซทีเป็นอันตราย อาจมีของเหลวไหลออกมาจากเบตเตอรี่ ให้หลีกเลี่ยงการสัมผัสกับของเหลวนั้น หากสัมผัสกับของเหลวดังกล่าวโดยไม่ตั้งใจ ให้ล้างออกด้วยน้ำ หากของเหลวเข้าตา ให้ติดต่อเพื่อรับความช่วยเหลือทางการแพทย์เพิ่มเติม ของเหลวทีไหลออกมาจากเบตเตอรี่อาจก่อให้เกิดการคายเคืองหรือการไหม้

7. ห้ามใช้ชุดแบตเตอรี่หรือเครื่องมือที่เสียหาย หรือถูกปรับแต่ง แบตเตอรี่ที่เสียหายหรือถูกดัดแปลงอาจมีพฤติกรรมที่ไม่สามารถคาดการณ์ได้ ซึ่งส่งผลให้เกิดเพลิงไหม้ การระเบิด หรือความเสี่ยงต่อการบาดเจ็บ
8. ห้ามนำชุดแบตเตอรี่หรือเครื่องมือไปสัมผัสกับไฟหรืออุณหภูมิที่สูงเกินไป การสัมผัสกับไฟหรืออุณหภูมิที่สูงกว่า 130 องศาอาจทำให้เกิดการระเบิด
9. ปฏิบัติตามคำแนะนำการชาร์จทั้งหมดและอย่าชาร์จแบตเตอรี่แพ็คหรืออุปกรณ์นอกช่วงอุณหภูมิที่ระบุไว้ในคำแนะนำ การชาร์จอย่างไม่เหมาะสมหรือการชาร์จนอกระยะเวลาอุณหภูมิที่ระบุไว้ อาจสร้างความเสียหายต่อแบตเตอรี่และเพิ่มความเสี่ยงในการเกิดไฟไหม้
10. ทำการซ่อมแซมโดยช่างซ่อมที่มีคุณสมบัติและใช้ชิ้นส่วนอะไหล่ที่เหมือนกันเท่านั้น เพื่อให้มั่นใจว่าผลิตภัณฑ์ได้รับการรักษาความปลอดภัย
11. ห้ามปรับแต่งหรือซ่อมแซมเครื่องมือหรือชุดแบตเตอรี่ยกเว้นตามที่ระบุในคำแนะนำสำหรับการใช้งานและการดูแลรักษา

คำแนะนำด้านความปลอดภัยที่สำคัญสำหรับดัลลิ้มแบตเตอรี่

1. ก่อนที่จะใช้ดัลลิ้มแบตเตอรี่ ให้อ่านคำแนะนำและเครื่องหมายเตือนทั้งหมดที่ (1) เครื่องชาร์จแบตเตอรี่ (2) แบตเตอรี่ และ (3) ผลิตภัณฑ์ที่ใช้แบตเตอรี่
2. อย่าถอดส่วนประกอบในกล่องแบตเตอรี่ออกมาหรือดัดแปลงกล่องแบตเตอรี่ เพราะอาจทำให้เกิดไฟไหม้ ความร้อนสูงเกิน หรือระเบิดได้
3. หากระยะเวลาในการทำงานสั้นลงมาก ให้หยุดใช้งานทันที เนื่องจากอาจส่งผลให้เกิดความเสี่ยงจากการมีความร้อนสูงเกินไป การเผาไหม้ หรือแม้แต่ว่าการระเบิด
4. หากอิเล็กทรอนิกส์เข้าตา ให้ล้างออกด้วยน้ำสะอาดและไปพบแพทย์ทันที มิฉะนั้นอาจดวงตาของคุณอาจสูญเสียการมองเห็น
5. ห้ามลัดวงจรแบตเตอรี่
 - (1) อย่านำวัสดุที่เป็นสื่อไฟฟ้าใดๆ ไปสัมผัสกับขั้วแบตเตอรี่
 - (2) หลีกเลี่ยงการเก็บดัลลิ้มแบตเตอรี่ไว้ในที่เก็บที่มีวัตถุโลหะอื่นๆ เช่นตะปู เหรียญ ฯลฯ
 - (3) อย่าให้ดัลลิ้มแบตเตอรี่โดนน้ำหรือฝน
 แบตเตอรี่ที่ลัดวงจรสามารถก่อให้เกิดการไหลของกระแสไฟฟ้าขนาดใหญ่ การร้อนเกินไป การเผาไหม้ และแม้แต่ว่าการชำรุดเสียหาย
6. อย่าเก็บรักษาและใช้อุปกรณ์นี้และกล่องแบตเตอรี่ในสถานที่ที่อุณหภูมิอาจจะถึงหรือเกิน 50 °C (122 °F)
7. ห้ามเผาดัลลิ้มแบตเตอรี่แม้ว่าจะได้รับความเสียหาย

- อย่างรุนแรงหรือเสื่อมสภาพอย่างสมบูรณ์ ดัลลิ้มแบตเตอรี่สามารถระเบิดได้ในกองไฟ
8. ห้ามดอกลูกปืน ตัด อัด ขว้าง ทำดัลลิ้มแบตเตอรี่ตกหรือทุบตีดัลลิ้มแบตเตอรี่ด้วยของแข็ง การทำเช่นนั้นอาจทำให้เกิดไฟไหม้ ความร้อนสูงเกิน หรือระเบิดได้
9. ห้ามใช้แบตเตอรี่ที่เสียหาย
10. แบตเตอรี่ลิเทียมไอออนที่ใช้ อยู่ภายใต้ข้อกำหนดของกฎหมายว่าด้วยสินค้าอันตราย

สำหรับการขนส่งเชิงพาณิชย์ เช่น โดยบุคคลที่สาม ตัวแทนในการส่งออก ต้องปฏิบัติตามข้อกำหนดพิเศษเกี่ยวกับบรรจุภัณฑ์และการติดฉลาก

สำหรับการเตรียมการจัดส่ง จำเป็นต้องปรึกษาผู้เชี่ยวชาญถึงเรื่องวัสดุที่เป็นอันตราย โปรดศึกษาข้อบังคับของประเทศอย่างละเอียดมากขึ้น

ติดเทปหรือปิดดัลลิ้มผลิตภัณฑ์เปิดอยู่ และและบรรจุแบตเตอรี่ในลักษณะที่ไม่สามารถเคลื่อนที่ไปมาได้บรรจุภัณฑ์
11. เมื่อกำจัดกล่องแบตเตอรี่ เอามันออกจากอุปกรณ์และกำจัดมันในสถานที่ที่ปลอดภัย ปฏิบัติตามข้อบังคับในพื้นที่ของคุณเกี่ยวกับการทิ้งแบตเตอรี่
12. ใช้แบตเตอรี่เฉพาะกับผลิตภัณฑ์ที่ Makita กำหนดไว้เท่านั้น การติดตั้งแบตเตอรี่ลงในผลิตภัณฑ์ที่ไม่สอดคล้องกัน อาจทำให้เกิดไฟไหม้ ความร้อนสูงเกิน การระเบิด หรือการรั่วไหลของอิเล็กโทรไลต์
13. ถ้าไม่ใช้อุปกรณ์นี้เป็นเวลานาน ต้องแยกแบตเตอรี่ออกจากอุปกรณ์
14. ระหว่างและหลังการใช้งาน ดัลลิ้มแบตเตอรี่อาจมีความร้อนสูงซึ่งอาจทำให้เกิดแผลไหม้หรือการเผาไหม้ที่อุณหภูมิต่ำได้ ระวังเมื่อต้องสัมผัสกับดัลลิ้มแบตเตอรี่ที่ร้อนจัด
15. อย่าสัมผัสเทอร์มินัลของอุปกรณ์อย่างรีบด่วนหลังจากการใช้งาน เพราะว่ามันอาจจะร้อนพอที่จะทำให้ผิวไหม้
16. อย่าให้มีสะเก็ด ฝุ่นผง หรือเศษหินติดอยู่ในขั้ว รู และร่องของดัลลิ้มแบตเตอรี่ มันอาจจะทำให้อุปกรณ์หรือกล่องแบตเตอรี่มีประสิทธิภาพที่ไม่ดีพอหรือชำรุดเสียหาย
17. อย่าใช้กล่องแบตเตอรี่ในพื้นที่ที่อยู่ใกล้กับสายไฟฟ้าแรงดันสูง เว้นแต่อุปกรณ์ที่สนับสนุนการใช้งานในพื้นที่ที่อยู่ใกล้กับสายไฟฟ้าแรงดันสูง มันอาจจะทำให้อุปกรณ์หรือกล่องแบตเตอรี่ทำงานผิดปกติหรือชำรุดเสียหาย
18. เก็บแบตเตอรี่ให้พ้นมือเด็ก

จดจำคำแนะนำเหล่านี้

⚠️ ข้อควรระวัง: ใช้แบตเตอรี่ช่องแอกจากกิตะเท่านั้น การใช้แบตเตอรี่ที่ไม่ใช่ของ Makita หรือแบตเตอรี่ที่ได้รับการดัดแปลง อาจส่งผลให้แบตเตอรี่ระเบิดและทำให้เกิดไฟไหม้ รวมถึงการบาดเจ็บและความเสียหายต่อบุคคล มันจะทำให้การรับประกันอุปกรณ์และเครื่องชาร์จยี่ห้อ Makita เป็นโมฆะด้วย

เคล็ดลับสำหรับการรักษาอายุการใช้งาน

สูงสุดของแบตเตอรี่

1. ชาร์จตลับแบตเตอรี่ก่อนที่แบตเตอรี่จะหมดโดยสมบูรณ์หยุดการทำงานของเครื่องมือและชาร์จตลับแบตเตอรี่เมื่อคุณสังเกตเห็นกำลังของเครื่องมือที่น้อยลง
2. ไม่นำตลับแบตเตอรี่ที่ชาร์จเต็มแล้วกลับไปชาร์จใหม่ การชาร์จมากเกินไปเป็นการทำให้อายุของแบตเตอรี่สั้นลง
3. ชาร์จตลับแบตเตอรี่ในอุณหภูมิห้องที่ 10 °C - 40 °C (50 °F - 104 °F) ทั้งตลับแบตเตอรี่ที่ร้อนให้เย็นลงก่อนที่จะทำการชาร์จ
4. เมื่อไม่ใช้กล่องแบตเตอรี่ เอากล่องแบตเตอรี่ออกจากอุปกรณ์หรือเครื่องชาร์จ
5. เปลี่ยนตลับแบตเตอรี่หากคุณไม่ได้ใช้มาเป็นเวลานาน (มากกว่าหกเดือน)

ลักษณะของชิ้นส่วน

► Fig.1

1 แผงควบคุม	2 ฝาครอบแบตเตอรี่
3 ไฟ LED	4 ฝาदानบน
5 ตะขอฝาदानบน	6 เครื่องเปิด
7 มือจับ	8 เต้ารับ "DC IN"
9 ฝาตัวกรอง	10 พอร์ตจ่ายไฟ USB
11 ปุ่มเปิด/ปิด	12 ปุ่มสลับเปลี่ยนการทำความเย็น/ความร้อน
13 จอภาพที่แสดงผลอุณหภูมิ	14 ตัวบ่งชี้แบตเตอรี่
15 ปุ่มลดอุณหภูมิ	16 ปุ่มเพิ่มอุณหภูมิ
17 โคมไฟสำหรับ "DC IN"	18 หนวยอุณหภูมิ
19 โคมไฟสำหรับโหมดทำความร้อน	20 โคมไฟสำหรับโหมดทำความเย็น

การใช้งาน

⚠ ข้อควรระวัง: อย่าวางสิ่งที่น้ำหนักเบาหรือง่ายในตู้ อาหารหรือเครื่องมืออาจจะเน่า

หมายเหตุ: เมื่อใช้งานอุปกรณ์ในสภาพแวดล้อมที่มีความชื้นสูง น้ำค้างอาจเกิดขึ้นบนอุปกรณ์ มันไม่ใช่การทำงานผิดปกติของอุปกรณ์ ใช้ผ้าแห้งเช็ดน้ำค้างออกจากอุปกรณ์

1. การเชื่อมต่อกับแหล่งจ่ายไฟ

A) แบตเตอรี่

- ⚠ ข้อควรระวัง:** ปิดอุปกรณ์ก่อนที่จะติดตั้งหรือถอดกล่องแบตเตอรี่
- ⚠ ข้อควรระวัง:** ถี้ออุปกรณ์และกล่องแบตเตอรี่อย่างมั่นคงติดตั้งหรือเมื่อถอดกล่องแบตเตอรี่ การจับอุปกรณ์และตลับแบตเตอรี่อย่างไม่มั่นคงอาจทำให้เกิดการหลุดออกจากมือ และสร้างความเสียหายต่อเครื่องมือและตลับแบตเตอรี่ และทำให้ได้รับบาดเจ็บ
- ⚠ ข้อควรระวัง:** ระวังอย่าบีบนิ้วของคุณเมื่อคุณเปิดหรือปิดฝาครอบแบตเตอรี่
- ⚠ ข้อควรระวัง:** ระวังอย่าบีบนิ้วของคุณในช่องระหว่างกล่องแบตเตอรี่กับเทอร์มินัล มันอาจจะทำให้เกิดการบาดเจ็บเนื่องจากการเฉือน

เปิดฝาครอบแบตเตอรี่เพื่อติดตั้งกล่องแบตเตอรี่ จัดลิ้นบนตลับแบตเตอรี่ให้ตรงกับร่องในตัวเรือนและสอดให้เข้าที่ ใสตลับแบตเตอรี่ทั้งหมดจนล๊อคเข้าที่ด้วยการคลิกเพียงเล็กน้อย จากนั้นให้ปิดฝาครอบแบตเตอรี่ วิธีการถอดตลับแบตเตอรี่ ให้เลื่อนตลับแบตเตอรี่ออกจากอุปกรณ์ในขณะที่เลื่อนปุ่มที่ด้านหน้าของตลับ

► Fig.2 1. ตัวบ่งชี้สีแดง 2. ปุ่ม 3. ตลับแบตเตอรี่

- ⚠ ข้อควรระวัง:** ติดตั้งกล่องแบตเตอรี่อย่างเต็มที่จนกว่าไฟแสดงสถานะสีแดงไม่สว่าง มิฉะนั้น ตลับแบตเตอรี่อาจร่วงออกมาจากเครื่องมือ ทำให้เกิดการบาดเจ็บต่อคุณหรือคนที่อยู่รอบๆ
- ⚠ ข้อควรระวัง:** อย่าติดตั้งกล่องแบตเตอรี่โดยการบังคับ หากไม่สามารถเลื่อนตลับได้อย่างง่ายดาย แสดงว่าใส่ตลับไม่ถูกต้อง

B) อะแดปเตอร์เอซี

อุปกรณ์เสริม
เมื่อใช้อุปกรณ์ด้วยเพาเวอร์เอซี ใช้อะแดปเตอร์เอซีที่จัดหาให้พร้อมกับอุปกรณ์นี้ ใส่ปลั๊กเข้าไปในทางเข้า "DC IN" ของอุปกรณ์ แล้วใส่สายอื่นในทางออก เมื่ออุปกรณ์ทำงานด้วยพลังงานที่มาจากอะแดปเตอร์เอซี โคมไฟสำหรับ "DC IN" จะสว่างขึ้น

C) อะแดปเตอร์จุดบุหรี่

เมื่อใช้อุปกรณ์ด้วยซ็อกเก็ตสำหรับจุดบุหรี่ ให้อะแดปเตอร์จุดบุหรี่ที่จัดหาให้พร้อมกับอุปกรณ์นี้ ใส่ปลั๊กเข้าไปในทางเข้า "DC IN" ของอุปกรณ์ แล้วใส่สายอื่นในซ็อกเก็ตสำหรับจุดบุหรี่

เมื่ออุปกรณ์ทำงานด้วยพลังงานที่มาจากอะแดปเตอร์จุดบุหรี่ โคมไฟสำหรับ "DC IN" จะสว่างขึ้น

⚠ ข้อควรระวัง: ใส่ปลั๊กเข้าไปในทางเข้า "DC IN" อย่างเต็มที่ ไม่ทำแบบนี้ อาจจะทำให้ปลั๊กผิดรูปหรือก่อให้เกิดเหตุไฟไหม้

⚠ ข้อควรระวัง: ปิดฝาซ็อกเก็ต "DC IN" อย่างมั่นคงในเวลาที่ไม่เสียบปลั๊กไฟ ไม่เช่นนั้นสิ่งแปลกปลอมอาจเข้าไปในอุปกรณ์และก่อให้เกิดการทำงานผิดปกติ

หมายเหตุ: คอมเพรสเซอร์จะหยุดประมาณ 3 นาทีเพื่อปกป้องคอมเพรสเซอร์

หมายเหตุ: ใช้เวลาประมาณ 3 นาทีเพื่อรีเซ็ตรีคอมเพรสเซอร์เนื่องจากการปกป้องคอมเพรสเซอร์

หมายเหตุ: ถ้าอุปกรณ์หยุดทำงานโดยวิธีอื่นนอกจากการกดปุ่มเพาเวอร์ อุปกรณ์จะเปิดเครื่องโดยอัตโนมัติเมื่อแหล่งจ่ายไฟของอะแดปเตอร์หรืออะแดปเตอร์จุดบุหรี่กลับสู่สภาพเดิม

2. เปิดอุปกรณ์

กดปุ่มเพาเวอร์เพื่อเปิดอุปกรณ์ กดปุ่มเพาเวอร์อีกครั้งเพื่อปิดอุปกรณ์

3. การสับเปลี่ยนโหมดทำความเย็นและการทำความร้อน

กดปุ่มสับเปลี่ยนการทำความเย็น/ความร้อนเพื่อสับเปลี่ยนโหมด

- เมื่ออุปกรณ์ทำงานในโหมดทำความเย็น โคมไฟที่แสดงการทำความเย็นจะสว่างขึ้น
- เมื่ออุปกรณ์ทำงานในโหมดทำความร้อน โคมไฟที่แสดงการทำความร้อนจะสว่างขึ้น

จอภาพที่แสดงผลอุณหภูมิสองแสงวาบของอุณหภูมิที่ควบคุม

4. การเลือกการควบคุมอุณหภูมิ

กดปุ่มเพิ่มอุณหภูมิหรือปุ่มลดอุณหภูมิเพื่อเลือกการควบคุมอุณหภูมิ อ้างอิงบท"คุณลักษณะ"สำหรับรายละเอียดการควบคุมอุณหภูมิที่เลือกได้

อุปกรณ์นี้เริ่มการทำความเย็น/ความร้อน 5 วินาทีหลังจากไม่มีการกระทำใด ๆ หลังจากนั้นการควบคุมอุณหภูมิหยุดการส่องแสงวาบและจอภาพที่แสดงผลอุณหภูมิแสดง

อุณหภูมิปัจจุบัน

เมื่ออุณหภูมิปัจจุบันถึงอุณหภูมิที่ควบคุม อุปกรณ์หยุดการทำความเย็น/ความร้อน







ทิปส์สำหรับการทำความเย็นที่มีประสิทธิภาพ

- การเปิดฝานเป็นเวลานานอาจทำให้อุณหภูมิในตู้เพิ่มขึ้นอย่างเห็นได้ชัด
- ทำความสะอาดพื้นผิวที่อาจสัมผัสกับอาหารและระบบระบายน้ำเป็นประจำ
- เก็บรักษาเนื้อดิบและปลาในภาชนะที่เหมาะสมในตู้เพื่อหลีกเลี่ยงการสัมผัสหรือการหยุดต่ออาหารอื่นๆ
- ถ้าตู้ว่างเป็นเวลานาน
 - ปิดอุปกรณ์นี้
 - ทำให้น้ำแข็งในห้องละลาย
 - ทำความสะอาดตู้และทำให้ตู้แห้ง
 - ทำฝาด้านบนเปิดเพื่อป้องกันไม่ให้แบคทีเรียหลุดปรากฏในตู้

ฟังก์ชัน

การแสดงความจุของแบตเตอรี่ที่เหลืออยู่

















ตัวบ่งชี้แบตเตอรี่แสดงความจุแบตเตอรี่ที่เหลือ แสดงความจุแบตเตอรี่ที่เหลืออยู่ในตารางดังต่อไปนี้

ตัวบ่งชี้สถานะแบตเตอรี่		ความจุที่เหลือ
 ติดสว่าง	 ปิด	
		50% ถึง 100%
		20% ถึง 50%
		0% ถึง 20%
 (กะพริบ)		ชาร์จแบตเตอรี่

(เฉพาะดัลบีแบตเตอรี่ที่มีตัวแสดงสถานะเท่านั้น)

กดปุ่มตรวจสอบบนดัลบีแบตเตอรี่เพื่อดูความจุของแบตเตอรี่ที่เหลือ ไฟแสดงสถานะจะติดสว่างเป็นเวลา 2-3 วินาที

▶ Fig.3 1. ไฟแสดงสถานะ 2. ปุ่มตรวจสอบ

ไฟแสดงสถานะ			ความจุที่เหลือ
 ติดสว่าง	 ปิด	 กระพริบ	
			75% ถึง 100%
			50% ถึง 75%
			25% ถึง 50%
			0% ถึง 25%
			ชาร์จแบตเตอรี่
			แบตเตอรี่อาจ ชำรุด
			

หมายเหตุ: ขึ้นอยู่กับเงื่อนไขการใช้งานและอุณหภูมิโดยรวม ค่าแสดงอาจแตกต่างจากความจุจริงเล็กน้อย

หมายเหตุ: ไฟแสดงสถานะดวงแรก (ซ้ายไกล) จะกระพริบเมื่อระบบป้องกันแบตเตอรี่ทำงาน

อุปกรณ์ที่มีระบบปกป้องอุปกรณ์/แบตเตอรี่

อุปกรณ์ที่มีระบบปกป้อง ระบบขั้วปิดแหล่งจ่ายไฟโดยอัตโนมัติเพื่อป้องกันการใช้งานของอุปกรณ์และแบตเตอรี่ ถ้าวางอุปกรณ์หรือแบตเตอรี่ในหนึ่งในสภาวะดังต่อไปนี้ อุปกรณ์จะหยุดโดยอัตโนมัติในระหว่างการทำงาน

- **การป้องกันการดิสชาร์จเกินสำหรับแบตเตอรี่**
เมื่อความจุแบตเตอรี่ลดลง อุปกรณ์นี้จะหยุดทำงานโดยอัตโนมัติ ตัวบ่งชี้แบตเตอรี่เตือนว่าควรชาร์จแบตเตอรี่เอาแบตเตอรี่ออกจากอุปกรณ์และชาร์จแบตเตอรี่
- **การป้องกันกระแสไฟเกิน**
เมื่ออุปกรณ์ทำงานด้วยวิธีการที่ทำให้เกิดกระแสไฟฟ้าสูงผิดปกติ อุปกรณ์จะหยุดทำงานโดยอัตโนมัติ ในกรณีนี้ หยุดการใช้งานที่ทำให้อุปกรณ์โอเวอร์โหลด แล้วเปิดอุปกรณ์เพื่อรีเซ็ต
- **ระบบป้องกันแรงดันไฟฟ้าต่ำ**
เมื่อแรงดันไฟฟ้าอินพุตของรถต่ำกว่าแรงดันไฟฟ้าที่กัก ระบบปกป้องจะปิดอุปกรณ์และจอภาพที่แสดงผลอุณหภูมิแสดง "F3" ด้วยเสียงบี๊ป ๑
- **ระบบป้องกันแรงดันไฟเกิน**
เมื่อแรงดันไฟฟ้าอินพุตของรถสูงกว่าแรงดันไฟฟ้าที่กัก ระบบปกป้องจะปิดอุปกรณ์และจอภาพที่แสดงผลอุณหภูมิแสดง "F4" ด้วยเสียงบี๊ป ๑
- **การป้องกันการลัดวงจร**
วงจรไฟฟ้ามีฟังก์ชันป้องกันไฟฟาลัดวงจรในกรณีที่ไฟฟาลัดวงจร ในกรณีนี้ กรุณานำอุปกรณ์ไปยังศูนย์บริการที่ได้

รับอนุญาตจากบริษัท มากิต้าหรือศูนย์บริการโรงงาน

- **ฟังก์ชันป้องกันการเอียง**
อุปกรณ์นี้มีฟังก์ชันป้องกันการเอียง เมื่อใช้งาน อุปกรณ์ในโหมดท่าความเย็น อุปกรณ์จะปิดเครื่องโดยอัตโนมัติ ถ้าวัดอุปกรณ์ถูกวางตามมุมดังต่อไปนี้ เมื่อมุมระหว่างอุปกรณ์และมุมแนวนอนเท่ากับหรือสูงกว่า 30° ดังแสดงในรูป A B C หรือ D อุปกรณ์จะปิดเครื่องและจอภาพที่แสดงผลอุณหภูมิแสดง "F1" ชั่วครู่ มันจะใช้เวลา 3 นาทีเพื่อรีเซ็ตหลังจากวางอุปกรณ์กลับสู่ตำแหน่งแนวนอน

▶ Fig.4

การปกป้องสำหรับเหตุผลอื่นๆ

ระบบปกป้องได้รับการออกแบบสำหรับสาเหตุอื่นๆที่อาจจะทำให้อุปกรณ์เสียและอนุญาตให้อุปกรณ์หยุดทำงานโดยอัตโนมัติ เมื่ออุปกรณ์หยุดชั่วคราวหรือหยุดทำงาน ทำตามขั้นตอนต่อไปนเพื่อหาสาเหตุ

1. ปิดอุปกรณ์และเปิดอีกครั้งเพื่อรีเซ็ต
2. ชาร์จแบตเตอรี่หรือเปลี่ยนเป็นแบตเตอรี่ที่ชาร์จได้ใหม่หลายครั้ง
3. ให้อุปกรณ์และแบตเตอรี่เย็นลง

ถ้าไม่มีการปรับปรุงใดๆโดยเรียกคืนระบบปกป้อง กรุณาติดต่อศูนย์บริการท้องถิ่นที่ได้รับอนุญาตจากบริษัท มากิต้า

การชาร์จ USB

มีพอร์ต USB ในกล่องแบตเตอรี่ ในสถานการณ์การทำงาน พอร์ต USB ส่งออกแรงดันไฟฟ้า 5 V อย่างต่อเนื่อง

- ข้อความที่เตือน:** เชื่อมต่อกับอุปกรณ์ที่เข้ากันได้กับพอร์ตแหล่งจ่ายไฟ USB มิฉะนั้นอาจทำให้อุปกรณ์ทำงานผิดปกติ
- ข้อความที่เตือน:** อย่าเชื่อมต่อพอร์ตแหล่งจ่ายไฟ USB ของอุปกรณ์นี้กับเทอร์มินัล USB ของคอมพิวเตอร์ ซึ่งอาจทำให้เกิดการทำงานผิดปกติ
- ข้อความที่เตือน:** ก่อนที่จะเชื่อมต่ออุปกรณ์ USB กับอุปกรณ์นี้ กรุณาสำรองข้อมูลในอุปกรณ์ USB มิฉะนั้นข้อมูลของคุณอาจจะหายไป
- ข้อความที่เตือน:** เมื่อไม่ใช้งานหรือหลังจากการชาร์จ ถอดสาย USB และปิดฝา

หมายเหตุ: อุปกรณ์นี้อาจจะไม่จ่ายไฟให้กับอุปกรณ์ USB บางอย่าง

ฟังก์ชันหน่วยความจำ

หลังจากการตั้งค่าการควบคุมอุณหภูมิ การตั้งค่าปัจจุบันจะถูกจดจำถ้าผู้ใช้ไม่ได้นัดนำใน 5 วินาที คราวหน้าอุปกรณ์จะเริ่มต้นด้วยการตั้งค่าเดียวกัน

การเปลี่ยนหน่วยอุณหภูมิ

คุณสามารถเปลี่ยนหน่วยอุณหภูมิเป็น °C (องศาเซลเซียส) หรือ (องศาฟาเรนไฮต์)ตามขั้นตอนดังต่อไปนี้

1. เปิดอุปกรณ์
2. กดปุ่มสลับเปลี่ยนการทำความเย็น/ความร้อนจนหน่วยอุณหภูมิ (°C หรือ °F) เริ่มการส่องแสงวาบขึ้นมา
3. กดปุ่มเพิ่มอุณหภูมิหรือปุ่มลดอุณหภูมิเพื่อเลือกหน่วย
4. กดปุ่มสลับเปลี่ยนการทำความเย็น/ความร้อน หรือปล่อยอุปกรณ์ 5 วินาทีโดยไม่มีกดปุ่มใด ๆ การเลือกหน่วยเสร็จสมบูรณ์แล้ว

สายสะพายไหล่

- ⚠ **ข้อควรระวัง:** ให้แน่ใจว่าสายสะพายไหล่ได้เชื่อมต่ออย่างปลอดภัยและเสถียร ต้อง มีฉนวนเครื่องมือนำมาติดลงมาได้
- ⚠ **ข้อควรระวัง:** เมื่อขนย้ายอุปกรณ์ ถืออุปกรณ์ถึงแม้ว่าในเวลาที่ใช้สายสะพายไหล่ เมื่อขนย้ายอุปกรณ์ เพียงแต่ใช้สายสะพายไหล่จะทำให้ไม่มั่นคง สายสะพายไหล่อาจหลุดหรืออุปกรณ์ชนวัตถุอื่น ๆ และก่อให้เกิดการบาดเจ็บ

1. ให้สายสะพายผ่านมือจับ
 2. ทำให้แน่นด้วยสายสะพาย
- ▶ Fig.5

รหัสข้อผิดพลาด

สำหรับข้อผิดพลาดที่เฉพาะ จอภาพที่แสดงผลอุณหภูมิ แสดงรหัสดังต่อไปนี้

รหัสข้อผิดพลาด	วัตถุ
F1	ฟังก์ชันป้องกันการเอียงได้เปิดใช้งาน อ้างอิงข้อที่เกี่ยวกับฟังก์ชันป้องกันการเอียง
F2	แบตเตอรี่หมด
F3	แรงดันไฟฟ้าอินพุตต่ำ อ้างอิงวงจรที่เกี่ยวกับการป้องกันการแรงดันไฟฟ้าอินพุตต่ำ
F4	แรงดันไฟฟ้าอินพุตสูง อ้างอิงวงจรที่เกี่ยวกับการป้องกันการแรงดันไฟฟ้าอินพุตสูง
รหัสข้อผิดพลาดนอกจากนี้	ปิดและรีเซ็ตอุปกรณ์ ถ้าข้อผิดพลาดยังไม่ได้รับการแก้ไข กรุณานำอุปกรณ์ไปยังศูนย์บริการที่ได้รับอนุญาตจากบริษัท มากิต้าหรือศูนย์บริการโรงงาน

การบำรุงรักษา

- ⚠ **ข้อควรระวัง:** ให้แน่ใจว่าได้ปิดอุปกรณ์ ถอดปลั๊ก และถอดแบตเตอรี่ก่อนที่จะดำเนินการตรวจสอบหรือบำรุงรักษา
- ⚠ **ข้อควรระวัง:** อย่าลืมหือหรือหนีบอุปกรณ์ในขณะที่กำลังทำความสะอาด อย่างช้าๆด้วยที่ขูด ป้องกันไม่ให้มันเข้าไปในอุปกรณ์

ข้อควรระวัง: ห้ามใช้แก๊สโซลีน เบนซิน ทินเนอร์ แอลกอฮอล์ หรือสารใกล้เคียง อาจส่งผลให้เกิดการเปลี่ยนสี เปลี่ยนรูป หรือแตกกร้าว

เพื่อรักษาความปลอดภัยและความน่าเชื่อถือของผลิตภัณฑ์ การซ่อมแซมบำรุงรักษา หรือปรับแต่งควรดำเนินการโดยศูนย์บริการหรือโรงงานที่ได้รับอนุญาตจาก Makita เท่านั้น และใช้อะไหล่ของ Makita ทุกครั้ง

การทำความสะอาด

- ขจัดคราบน้ำมันในตู้เป็นประจำ
- ทำความสะอาดตู้รอบๆ เพื่อป้องกันกลิ่น
- ทำความสะอาดฝุ่นบนตัวกรองฟองน้ำอย่างสม่ำเสมอ เพื่อเพิ่มประสิทธิภาพการทำความเย็น
- แยกปิดฝาผิวส่วนบนสกรูปกได้อย่างง่าย

การทำให้น้ำแข็งละลาย

ปิดสวิตช์ไฟและรอให้น้ำค้างแข็งละลายเพื่อทำให้น้ำค้างแข็งละลาย หลังจากนั้นเช็ดน้ำออก

ทำความสะอาดกรองฟองน้ำ

⚠ **ข้อควรระวัง:** หลังจากทำความสะอาดกรองฟองน้ำ ให้แน่ใจว่าได้ติดตั้งกรองฟองน้ำบนอุปกรณ์ การใช้งานอุปกรณ์ที่ไม่มีกรองฟองน้ำอาจทำให้เกิดการทำงานผิดปกติ

1. ทำฝาตัวกรองเลื่อนตามทิศทางของลูกศรที่แสดงในรูป แล้วถอดฝาตัวกรองออก
 2. เอากรองฟองน้ำออก ทำความสะอาดกรองฟองน้ำ
- ▶ Fig.6
3. ติดตั้งกรองฟองน้ำและฝาตัวกรองให้คืนสู่สภาพเดิม
- ▶ Fig.7

อุปกรณ์เสริม

⚠ **ข้อควรระวัง:** ขอแนะนำให้อุปกรณ์เสริมหรือสิ่งที่แนบมาเหล่านี้กับเครื่องมือหากมีที่ระบุไว้ในคู่มือการใช้งานฉบับนี้ การใช้อุปกรณ์เสริมหรืออุปกรณ์ต่อพ่วงอื่นๆ อาจมีความเสี่ยงต่อการบาดเจ็บต่อบุคคลใช้อุปกรณ์เสริมหรืออุปกรณ์ต่อพ่วงตามจุดประสงค์ที่ระบุไว้เท่านั้น

หากคุณต้องการความช่วยเหลือสำหรับรายละเอียดเพิ่มเติมเกี่ยวกับอุปกรณ์เสริมเหล่านี้ โปรดสอบถามศูนย์บริการของ Makita ในพื้นที่ของคุณ

- อะแดปเตอร์เอซี
- แบตเตอรี่และเครื่องชาร์จแท้ของ Makita

หมายเหตุ: อุปกรณ์เสริมบางอย่างในรายการนี้อาจรวมอยู่ในภาชนะบรรจุเครื่องมือเหมือนกับอุปกรณ์เสริมมาตรฐาน อุปกรณ์ดังกล่าวอาจแตกต่างกันไปในแต่ละประเทศ

- لکه روغن در محفظه را به طور منظم تمیز کنید.
- اطراف محفظه را برای جلوگیری از بو تمیز کنید.
- گرد و غبار روی فیلتر اسفنجی را به طور مرتب تمیز کنید تا راندمان تیرید بهبود یابد.
- نوار آب بندی پوشش بالایی به راحتی کثیف می شود، آن را به موقع تمیز کنید.

بخ زدایی

برای بخ زدایی، برق را خاموش کنید و صبر کنید تا بخ زدگی آب شود. سپس آب را پاک کنید.

تمیز کردن فیلتر اسفنجی

⚠ احتیاط: پس از تمیز کردن فیلتر اسفنجی، حتماً آن را روی دستگاه نصب کنید. کار کردن دستگاه بدون فیلتر اسفنجی ممکن است باعث اختلال در عملکرد شود.

1. درپوش فیلتر را در جهت فلش نشان داده شده در شکل بلغزانید و سپس درپوش فیلتر را بردارید.
2. فیلتر اسفنجی را بردارید، فیلتر اسفنجی را تمیز کنید.
3. فیلتر اسفنجی و پوشش فیلتر را به عقب نصب کنید.

Fig.6 ◀

Fig.7 ◀

لوازم جانبی اختیاری

⚠ احتیاط: این لوازم جانبی یا ملحقات برای استفاده با ابزار Makita شما که در این دفترچه راهنما مشخص شده است توصیه می شود. استفاده از لوازم جانبی یا ملحقات دیگر ممکن است خطر آسیب دیدگی افراد را به همراه داشته باشد. از لوازم جانبی یا ملحقات فقط برای اهداف تعیین شده استفاده کنید.

- اگر در خصوص این لوازم جانبی به کمک یا اطلاعات بیشتری نیاز داشتید، از «مرکز خدمات محلی Makita» خود سؤال کنید.
- اداپتور ای سی
 - باتری و شارژر اصلی Makita

توجه: برخی از موارد موجود در فهرست ممکن است به عنوان لوازم جانبی استاندارد در بسته ابزار قرار داشته باشد. این موارد ممکن است در کشورهای مختلف متفاوت باشد.

⚠ احتیاط: مطمئن شوید که کمربند شانه به درستی وصل شده است. در غیر این صورت ممکن است به طور تصادفی سقوط کند.

⚠ احتیاط: هنگام حمل دستگاه، حتی اگر هنگام استفاده از کمربند شانه ای، دستگاه را نگه دارید. حمل دستگاه فقط با استفاده از کمربند شانه ای آن را ناپایدار می کند. کمربند شانه ممکن است جدا شود یا دستگاه به اشیاء دیگر برخورد کند و باعث آسیب شود.

1. کمربند را از طریق دسته حمل و نقل قرار دهید.

2. کمربند را سگک بزنید.

Fig.5 ◀

کد خطا

برای خطاهای خاص، نمایانگر دما کد زیر را نشان می دهد.

موضوع	کد خطا
محافظة شیب فعال است. به بخش عملکرد حفاظت از شیب مراجعه کنید.	F1
تمام شدن باتری.	F2
ولتاژ ورودی پایین است. برای حفاظت در برابر ولتاژ پایین به پاراگراف مراجعه کنید.	F3
ولتاژ ورودی بالاست برای حفاظت در برابر ولتاژ اضافی به پاراگراف مراجعه کنید.	F4
دستگاه را خاموش و راه اندازی مجدد کنید. اگر باز هم خطا از موارد بالا بهبود نیافت، دستگاه را به مراکز خدمات مجاز یا کارخانه ماکیتا ببرید.	کدهای خطا غیر از موارد بالا

نگهداری

⚠ احتیاط: همیشه قبل از تلاش برای انجام بازمبندی و نگهداری، حتماً دستگاه را خاموش کنید، دوشاخه را از پریز بکشید و کارتریج باتری را در بیابورید.

⚠ احتیاط: هنگام تمیز کردن دستگاه از اسپری یا ریختن آب روی دستگاه خودداری کنید. با شلنگ نشویید؛ از ورود آب به داخل دستگاه خودداری کنید.

⚠ خطر: هرگز از بنزین، تینر، الکل یا مواد مشابه استفاده نکنید. استفاده از این مواد ممکن است موجب تغییر رنگ، تغییر شکل یا ترک خوردگی شود.

برای حفظ «ایمنی» و «قابلیت اطمینان» محصول، تعمیرات، هرگونه تعمیر و نگهداری یا تنظیم دیگر باید توسط مراکز خدماتی مجاز یا کارخانه Makita انجام شود، که همیشه از قطعات یدکی Makita استفاده می کنند.

توجه: بسته به شرایط استفاده و دمای محیط، این نشانه ممکن است کمی با ظرفیت واقعی متفاوت باشد.

توجه: چراغ نشانگر اول (سمت چپ) موقع کار کردن سیستم محافظت از باتری، چشمک می‌زند.

سیستم محافظت از لوازم خانگی / باتری

دستگاه مجهز به سیستم حفاظتی است. این سیستم برای افزایش طول عمر دستگاه و باتری به طور خودکار برق را قطع می‌کند. اگر دستگاه با باتری تحت یکی از شرایط زیر قرار گیرد، دستگاه به طور خودکار در حین کار متوقف می‌شود.

محافظت در برابر تخلیه بیش از حد باتری

وقتی ظرفیت باتری کم شود، دستگاه به طور خودکار متوقف می‌شود. نشانگر باتری هشدار می‌دهد که باتری باید شارژ شود. باتری‌ها را از دستگاه خارج کرده و باتری‌ها را شارژ کنید.

حفاظت در برابر جریان بیش از حد

هنگامی که دستگاه / باتری به گونه‌ای کار می‌کند که باعث می‌شود جریان غیر عادی زیادی از آن خارج شود، دستگاه به طور خودکار متوقف می‌شود. در این شرایط، برنامه‌ای که باعث بارگیری بیش از حد دستگاه شده است را متوقف کنید. سپس دستگاه را روشن کنید تا دوباره راه اندازی شود.

حفاظت در برابر ولتاژ پایین

هنگامی که ولتاژ ورودی خودرو کمتر از ولتاژ نامی باشد، این سیستم حفاظتی دستگاه را خاموش می‌کند و نمایشگر دما "F3" را با صدای بوق نشان می‌دهد.

محافظت در مقابل ولتاژ بیش از حد مجاز

هنگامی که ولتاژ ورودی بالاتر از ولتاژ نامی باشد، این سیستم حفاظتی دستگاه را خاموش می‌کند و نمایشگر دما "F4" را با صدای بیپ نشان می‌دهد.

حفاظت از اتصال کوتاه

مدار دارای عملکرد حفاظت از اتصال کوتاه در صورت اتصال کوتاه است. در این شرایط، دستگاه را به مراکز خدمات مجاز یا کارخانه ماکیتا ببرید.

عملکرد حفاظت از شیب

دستگاه مجهز به عملکرد حفاظت از شیب می‌باشد. هنگامی که دستگاه را در حالت خنک‌کننده کار می‌کنید، اگر دستگاه زیر یکی از زوایای زیر قرار گیرد، دستگاه به طور خودکار خاموش می‌شود.

هنگامی که دستگاه از زاویه تراز برابر یا بیشتر از 30 درجه می‌شود، همانطور که در شکل A، B، C یا D نشان داده شده است، دستگاه خاموش می‌شود و نمایشگر دما برای مدتی "F1" را نشان می‌دهد. 3 دقیقه طول می‌کشد تا دستگاه مجدداً به موقعیت خود بازگردد.

Fig.4 ◀

محافظت در برابر عمل دیگر

سیستم حفاظتی همچنین برای دلایل دیگری طراحی شده است که می‌تواند به دستگاه آسیب برساند و به دستگاه اجازه می‌دهد تا به طور خودکار متوقف شود. هنگامی که دستگاه به طور موقت متوقف شده یا کار نمی‌کند، تمام مراحل زیر را برای رفع عمل آن انجام دهید.

1. دستگاه را خاموش کنید و سپس دوباره روشن کنید تا راه اندازی مجدد شود.
2. باتری (ها) را شارژ کنید یا آن را با باتری (ها) شارژ شده جایگزین کنید.
3. اجازه دهید دستگاه و باتری (ها) خنک شوند.

اگر هیچ بهبودی با بازبینی سیستم حفاظتی یافت نشد، با مرکز خدمات ماکیتا محلی خود تماس بگیرید.

شارژ USB

پورت USB در محفظه باتری وجود دارد. پورت USB به طور مداوم ولتاژ 5 ولت را در حالت کار خروجی می‌دهد.

اخطار: فقط دستگاه‌هایی را که با درگاه منبع تغذیه USB سازگار هستند وصل کنید. در غیر این صورت ممکن است باعث اختلال در عملکرد دستگاه شود.

اخطار: پورت منبع تغذیه USB این دستگاه را به ترمینال USB رایانه خود وصل نکنید. ممکن است باعث اختلال در عملکرد شود.

اخطار: قبل از اتصال دستگاه USB به دستگاه، همیشه از اطلاعات دستگاه USB خود نسخه پشتیبان تهیه کنید. در غیر این صورت ممکن است اطلاعات شما به هر احتمالی از بین برود.

اخطار: در صورت عدم استفاده یا پس از شارژ، کابل USB را بردارید و درپوش را ببندید.

توجه: ممکن است دستگاه برق برخی از دستگاه‌های USB را تامین نکند.

عملکرد حافظه

پس از تنظیم دمای کنترل، اگر کاربر در مدت 5 ثانیه کار نکند، تنظیم فعلی به خاطر سپرده می‌شود. دفعه بعد، دستگاه با همان تنظیمات شروع به کار می‌کند.

تغییر واحد دما

می‌توانید واحد درجه حرارت درجه سانتیگراد یا درجه فارنهایت را با روش زیر تغییر دهید.

1. دستگاه را روشن کنید.
2. دکمه سوییچ خنک / گرما را فشار دهید تا دستگاه (F° یا C°) شروع به چشمک زدن کند.
3. دکمه دما به علاوه یا دکمه کاهش دما را برای انتخاب واحد فشار دهید.
4. دکمه سوییچ خنک‌کننده / گرما را فشار دهید یا دستگاه را 5 ثانیه بدون هیچ گونه عملیاتی ترک کنید. انتخاب واحد تکمیل شد.

عملکرد

نشانگر ظرفیت باقیمانده باتری

نشانگر باتری ظرفیت باقیمانده باتری را نشان می دهد. نشانگر باتری ظرفیت باقیمانده باتری را نشان می دهد.

ظرفیت باقیمانده	وضعیت نشانگر باتری	
	خاموش	روشن
50% تا 100%		
20% تا 50%		
0% تا 20%		
باتری را شارژ کنید.		

فقط برای کارتریج های باتری دارای نشانگر

دکمه بررسی روی کارتریج باتری را فشار دهید تا ظرفیت باقیمانده باتری نشان داده شود. چراغ های نشانگر برای چند ثانیه روشن می شوند.

◀ Fig 3. 1. چراغ های نشانگر 2. دکمه بررسی

ظرفیت باقیمانده	چراغ های نشانگر		
	در حال چشمک زدن	خاموش	روشن
75% تا 100%			
50% تا 75%			
25% تا 50%			
0% تا 25%			
باتری را شارژ کنید.			
باتری ممکن است خراب شده باشد.			

2. روشن کردن دستگاه

دکمه پاور را فشار دهید تا دستگاه روشن شود. دکمه پاور را دوباره فشار دهید تا دستگاه خاموش شود.

3. تغییر حالت سرمایش / گرمایش

دکمه سوییچ خنک / گرما را فشار دهید تا حالت کار تغییر کند.

- هنگامی که دستگاه در حالت خنک کننده کار می کند، لامپ حالت خنک کننده روشن می شود.
- هنگامی که دستگاه در حالت گرمایش کار می کند، لامپ حالت گرمایش روشن می شود.

نمایشگر دما دمای کنترل را چشمک می زند.

4. انتخاب دمای کنترل

برای انتخاب دمای کنترل دکمه دما به اضافه یا دکمه کاهش دما را فشار دهید. برای دمای کنترل قابل انتخاب به فصل "مشخصات" مراجعه کنید. دستگاه 5 ثانیه بعد بدون هیچ عملیاتی شروع به خنک کردن / گرمایش می کند، سپس دمای کنترل چشمک می زند و نمایشگر دما دمای فعلی را نشان می دهد.

هنگامی که دمای فعلی به دمای کنترل می رسد، دستگاه خنک کننده / گرمایش را متوقف می کند.

نگاتی برای خنک کردن کارآمد

- باز کردن درپوش بالایی برای مدت طولانی می تواند باعث افزایش قابل توجه دما در محفظه شود.
- سطوحی را که می توانند با مواد غذایی و سیستم های زهکشی قابل دسترس در تماس باشند، به طور مرتب تمیز کنید.
- گوشت و ماهی خام را در ظروف مناسب در محفظه نگهداری کنید، به طوری که با مواد غذایی دیگر تماس نداشته باشند یا بر روی آن چکه نکنند.
- اگر محفظه برای مدت طولانی خالی بماند:
 - دستگاه را خاموش کنید.
 - محفظه را یخ زدایی کنید.
 - محفظه را تمیز و خشک کنید.
 - درپوش بالایی را باز بگذارید تا از ایجاد کپک در محفظه جلوگیری شود.

توضیحات قطعات

Fig.1 ◀

1	صفحه کنترل	2	دربوش باتری
3	چراغ LED	4	پوشش بالایی
5	قلاب پوشش بالایی	6	درب بازن
7	دسته حمل	8	سوکت "DC IN"
9	پوشش فیلتر	10	پورت منبع تغذیه USB
11	دکمه روشن/خاموش	12	دکمه سوییچ خنک کننده / گرما
13	نمایشگر دما	14	نشانگر باتری
15	دکمه کاهش دما	16	دکمه دما به اضافه
17	لامپ "DC IN"	18	واحد دما
19	لامپ حالت گرمایش	20	لامپ حالت خنک کننده

⚠ احتیاط: همیشه کارتريج باتری را به طور کامل جا بیندازید بطوریکه نشانگر قرمز مشاهده نشود. در غیر این صورت، ممکن است بطور تصادفی از دستگاه بیرون بیفتند، و باعث آسیب رسیدن به شما یا افراد حاضر در اطرافتان شود.

⚠ احتیاط: کارتريج باتری را با زور و فشار زیاد نصب نکنید. اگر کارتريج به راحتی در جای خود نلغزد، به این معنی است که به درستی جاگذاری نشده است.

آداپتور AC (فقط برای وسایل نقلیه تفریحی

لوازم جانبی اختیاری

هنگام استفاده از دستگاه با برق متناوب، از آداپتور برق متناوب ارائه شده به همراه دستگاه استفاده کنید. دوشاخه را در ورودی «DC IN» دستگاه قرار دهید و سپس سر دیگر را به یک پریز وارد کنید.

هنگامی که دستگاه با برق از آداپتور AC کار می کند، لامپ "DC IN" روشن می شود.

پ (آداپتور فنکد

هنگام استفاده از دستگاه با سوکت فنکد، از آداپتور فنکی ارائه شده به همراه دستگاه استفاده کنید. دوشاخه را به ورودی «DC IN» دستگاه وارد کنید و سپس سر دیگر را به سوکت فنکد وارد کنید.

هنگامی که دستگاه با برق از آداپتور فنکد کار می کند، لامپ "DC IN" روشن می شود.

عملیات

⚠ احتیاط: چیزهایی که به راحتی فاسد شدنی هستند را در اتاق نگذارید. غذا یا نوشیدنی ممکن است پوسیده شود.

توجه: هنگام کار کردن دستگاه در محیطی با رطوبت زیاد، ممکن است تراکم شبنم روی دستگاه ایجاد شود. این مورد نباید نقص عملکرد دستگاه تلقی شود. از یک پارچه خشک برای پاک کردن تراکم شبنم از روی دستگاه استفاده کنید.

⚠ احتیاط: دوشاخه را به طور کامل در ورودی "DC IN" قرار دهید. اگر این کار را انجام ندهید ممکن است دوشاخه تغییر شکل شود یا باعث آتش سوزی شود.

⚠ احتیاط: وقتی سیم برق وصل نیست همیشه دربوش سوکت DC IN را محکم ببندید. در غیر این صورت ممکن است مواد خارجی وارد دستگاه شده و باعث اختلال در کار شود.

1. اتصال منبع تغذیه

الف (باتری

⚠ احتیاط: همیشه قبل از نصب یا خارج کردن کارتريج باتری، دستگاه را خاموش کنید.

⚠ احتیاط: هنگام نصب یا خارج کردن کارتريج باتری، دستگاه و کارتريج باتری را محکم نگه دارید. محکم نگه نداشتن دستگاه و کارتريج باتری ممکن است باعث شود که آنها از دستتان لیز بخورند و به آسیب دیدن دستگاه و کارتريج باتری و آسیب دیدگی شخصی منجر شوند.

⚠ احتیاط: مراقب باشید هنگام باز یا بستن درب باتری، انگشت خود را نیشگون نگیرید.

⚠ احتیاط: مراقب باشید که انگشتان خود را بین کارتريج باتری و ترمینالها قرار ندهید. ممکن است باعث آسیب بریده شود.

برای نصب کارتريج باتری، دربوش باتری را باز کنید. زبانه کارتريج باتری را با شیار داخل محفظه تراز کنید و بلغزانید تا در جای خود قرار بگیرد. آن را تا آخر فشار دهید تا اینکه با صدای خفیف تق در محل خود قفل شود.

سپس دربوش باتری را ببندید. برای خارج کردن کارتريج باتری، همزمان با کشیدن دکمه موجود در جلوی کارتريج، آن را از دستگاه بیرون بکشید.

Fig.2 ◀ 1. نشانگر قرمز 2. دکمه 3. کارتريج باتری

13. اگر دستگاه برای مدت طولانی استفاده نمی شود، باتری باید از دستگاه خارج شد.
14. در حین استفاده و پس از آن، کارتریج باتری ممکن است گرم شود که همین موضوع می‌تواند باعث سوختگی یا سوختگی با دمای پایین شود. هنگام دست زدن به کارتریج‌های باتری داغ حواستان را جمع کنید.
15. بلافاصله پس از استفاده به پایانه دستگاه دست نزنید زیرا ممکن است آفتقز داغ شود که باعث سوختگی شود.
16. اجازه ندهید براده، گرد و غبار یا خاک در داخل پایانه‌ها، سوراخ‌ها و شیارهای کارتریج باتری گیر کنند. ممکن است منجر به عملکرد ضعیف یا خرابی دستگاه یا کارتریج باتری شود.
17. مگر اینکه دستگاه از استفاده در نزدیکی خطوط برق یا ولتاژ بالا پشتیبانی کند، از کارتریج باتری در نزدیکی خطوط برق فشار قوی استفاده نکنید. ممکن است منجر به نقص یا خرابی دستگاه یا کارتریج باتری شود.
18. باتری را از دسترس کودکان دور نگاهدارید.

از این دستور العمل‌ها نگهداری کنید.

⚠ احتیاط: فقط از باتری‌های اصلی Makita استفاده کنید. استفاده از باتری‌های غیر اصلی Makita یا باتری‌هایی که تغییر کرده‌اند ممکن است باعث ترک‌زدن باتری شود و به آتش‌سوزی، آسیب شخصی و خسارت منجر شود. همچنین گارانتی ماکیتا برای دستگاه و شارژر ماکیتا را باطل می‌کند.

نکاتی برای حفظ حداکثر عمر باتری

1. قبل از تخلیه کامل، کارتریج باتری را شارژ کنید. هر وقت متوجه شدید برق باتری دستگاه کم است، همیشه کار با دستگاه را متوقف کنید و کارتریج باتری را شارژ نمایید.
2. هرگز کارتریج باتری کاملاً شارژ شده را شارژ نکنید. شارژ بیش از حد، طول عمر باتری را کوتاه می‌کند.
3. کارتریج باتری را در درجه حرارت اتاق یعنی در دمای 10 تا 40 درجه سانتیگراد (50 تا 104 درجه فارنهایت) شارژ کنید. قبل از شارژ، بگذارید کارتریج باتری داغ خنک شود.
4. وقتی از کارتریج باتری استفاده نمی کنید، آن را از دستگاه یا شارژر خارج کنید.
5. در صورت عدم استفاده از کارتریج باتری برای مدت طولانی (بیش از شش ماه)، آن را شارژ کنید.

1. قبل از استفاده از کارتریج باتری، تمام دستور العمل‌ها و علائم هشداردهنده روی
 - (1) شارژر باتری، (2) باتری و (3) محصولی که از باتری استفاده می‌کند را بخوانید.
2. کارتریج باتری را از هم جدا نکنید و آن را دستکاری نکنید. این کار ممکن است منجر به آتش‌سوزی، گرمای بیش از حد، یا انفجار شود.
3. اگر زمان بهره‌برداری نسبت به قبل بیش از حد کوتاه شده باشد، بلافاصله دستگاه را متوقف کنید. این کار ممکن است به داغ شدن، سوختگی احتمالی و حتی انفجار منجر شود.
4. اگر الکتروولیت به چشم شما رفت، آن را با آب تمیز بشویید و سریعاً به پزشک مراجعه کنید. این مواد ممکن است باعث از بین رفتن بینایی شما شود.
5. از اتصال کوتاه کارتریج باتری پرهیز کنید:
 - (1) از تماس دادن پایانه‌ها با هرگونه ماده رسانا خودداری کنید.
 - (2) از نگهداشتن کارتریج باتری در یک ظرف دارای اجزای فلزی دیگر مانند میخ، سکه و غیره خودداری کنید.
 - (3) کارتریج باتری را در معرض آب یا باران قرار ندهید.
6. اتصال کوتاه باتری می‌تواند باعث ایجاد جریان زیاد، داغ کردن، سوختگی احتمالی و حتی خرابی شود. دستگاه و کارتریج باتری را در مکان‌هایی که دمای آن ممکن است به 50 درجه سانتیگراد (122 درجه فارنهایت) برسد یا بیشتر شود، ذخیره و استفاده نکنید.
7. از انداختن کارتریج باتری در آتش حتی در صورت آسیب‌دیدگی شدید یا فرسودگی کامل آن جداً خودداری کنید. کارتریج باتری می‌تواند داخل آتش منفجر شود.
8. از ناخن زدن، برش دادن، خرد کردن، پرتاب کردن، رها کردن کارتریج باتری، یا کوبیدن کارتریج باتری به یک جسم سخت اجتناب کنید. چنین رفتاری ممکن است منجر به آتش‌سوزی، گرمای بیش از حد، یا انفجار شود.
9. از باتری آسیب‌دیده استفاده نکنید.
10. استفاده از باتری‌های لیتیوم یون عرضه شده در محصول تابع الزامات «قانون کالاهای خطرناک» است. برای حمل و نقل تجاری مثلاً توسط اشخاص ثالث، و نمایندگی‌های حمل و نقل، الزامات ویژه بسته‌بندی و برچسب‌گذاری باید رعایت شود.
11. برای آماده‌سازی کالایی که حمل می‌شود، مشورت کردن با متخصص مواد خطرناک الزامی است. لطفاً تا حد امکان مقررات ملی دقیق‌تر را نیز رعایت کنید. اتصالات رو باز را نوار چسب ببنید یا بپوشانید و باتری را به گونهای رو به هم ببندید که در بسته‌بندی تکان نخورد.
12. هنگام دور انداختن کارتریج باتری، آن را از دستگاه خارج کرده و در مکانی امن بیندازید. مقررات محلی خود را در ارتباط با دفع باتری دنبال کنید.
12. باتری‌ها را فقط با محصولاتی که توسط Makita مشخص شده است به کار ببرید. نصب باتری‌ها روی محصولات غیر سازگار ممکن است به آتش‌سوزی، گرمای بیش از حد، انفجار یا نشت الکتروولیت منجر شود.

هشدارهای ایمنی برای دستگاهی که با باتری کار می کند

استفاده و مراقبت از وسایلی که با باتری کار می کنند

1. از راه اندازی غیر عمدی دستگاه جلوگیری کنید. قبل از اتصال دستگاه به مجموعه باتری، برداشتن یا حمل کردن آن، اطمینان حاصل کنید که کلید در حالت خاموش باشد. حمل دستگاه هنگام قرار داشتن انگشت روی کلید یا به برق زدن دستگاه موقع روشن بودن کلید آن باعث بروز حادثه می شود.
2. قبل از انجام هرگونه تنظیم، تعویض لوازم جانبی یا نگهداری دستگاه در انبار، مجموعه باتری را از دستگاه جدا کنید. انجام اقدامات ایمنی و پیشگیرانه این چنینی خطر روشن شدن تصادفی دستگاه را کاهش می دهد.
3. دستگاه را فقط با شارژر مخصوص مشخص شده توسط سازنده شارژ کنید. شارژر مناسب برای یک نوع مجموعه باتری ممکن است هنگام استفاده با مجموعه باتری دیگر منجر به بروز خطر آتش سوزی شود.
4. از دستگاه ها فقط با مجموعه های باتری مخصوص استفاده کنید. استفاده از مجموعه باتری دیگر ممکن است به آسیب دیدگی و آتش سوزی منجر شود.
5. در صورت عدم استفاده از مجموعه باتری، آن را از دیگر اشیاء فلزی مانند گیره کاغذ، سکه، کلید، میخ، پیچ یا سایر اشیاء فلزی کوچک، که ممکن است باعث اتصال یک پایانه به پایانه دیگر شود دور نگه دارید. اتصال کوتاه پایانه های باتری ممکن است باعث سوختگی یا آتش سوزی شود.
6. در شرایط استفاده نادرست، ممکن است مایعی از باتری خارج شود؛ به آن دست نزنید. اگر به طور تصادفی با بدن تان تماس پیدا کرد، با آب فراوان بشویید. در صورت تماس مایع با چشم، علاوه بر این کار به پزشک نیز مراجعه کنید. مایع خارج شده از باتری ممکن است باعث سوزش یا سوختگی شود.
7. از مجموعه باتری با دستگاه آسیب دیده یا دستکاری شده استفاده نکنید. باتری های آسیب دیده یا دستکاری شده ممکن است رفتار غیر قابل پیش بینی داشته باشند و در نتیجه منجر به آتش سوزی، انفجار یا آسیب جسمی شوند.
8. بسته باتری با دستگاه را در معرض آتش یا دمای بیش از حد قرار ندهید. قرار دادن آنها در معرض آتش و دمای بالاتر از 130 درجه سانتی گراد ممکن است باعث انفجار شود.
9. تمام دستورالعمل های شارژر را دنبال کنید و بسته باتری با دستگاه را خارج از محدوده دمایی مشخص شده در دستورالعمل ها شارژ نکنید. شارژ نادرست یا شارژ کردن در خارج از محدوده دمایی مشخص شده ممکن است به باتری آسیب بزند و خطر آتش سوزی را افزایش دهد.
10. سرویس کردن دستگاه را به یک تعمیرکار واجد شرایط بسپارید که فقط از قطعات بدی یکسان استفاده می کند. این کار باعث می شود که ایمنی محصول حفظ شود.
11. دستگاه با مجموعه باتری را دستکاری نکنید یا سعی نکنید که آن را تعمیر نمایید، مگر اینکه دستورالعمل های مربوط به استفاده و مراقبت را رعایت کنید.

28. غذا و نوشیدنی را در دستگاه بیش از حد پر نکنید. عملکرد خنک کننده ممکن است کاهش یابد و باعث پوسیدگی غذا و نوشیدنی شود.
29. مراقب باشید هنگام خنک یا گرم نگه داشتن غذا و نوشیدنی، شارژر باتری تمام نشود. غذاهای باز شده را برای مدت طولانی نگهداری نکنید. ممکن است غذا و نوشیدنی پوسیده شود.
30. برای از بین بردن یخ یا یخ زدگی دستگاه از جاقف یا پیچ گوشتی استفاده نکنید. انجام این کار ممکن است به داخل دستگاه آسیب برساند و باعث اختلال در عملکرد شود یا گاز را روغن موجود در آن به بیرون سرازیر شود.
31. از خروجی (DC) DC ژنراتور موتور به عنوان منبع تغذیه استفاده نکنید. انجام این کار ممکن است باعث شکست شود.
32. آب و غیره را مستقیماً در دستگاه قرار ندهید. ممکن است آب به داخل دستگاه نفوذ کند و باعث اختلال در عملکرد شود. اگر آب در محفظه جمع شده است، آن را با یک پارچه نرم پاک کنید.
33. مراقب باشید هنگام بستن و باز کردن درپوش بالایی انگشت خود را نیشگون نگیرید.
34. چیزهایی که به راحتی فاسد شدنی هستند را در اتاق نگذارید. غذا یا نوشیدنی ممکن است پوسیده شود.
35. هنگام کار با حالت گرمایش، داخل دستگاه را برای مدت طولانی با دست لمس نکنید. خطر سوختگی در دمای پایین هنگام قرار دادن غذا یا نوشیدنی در دستگاه، داخل محفظه را تمیز نگه دارید. خطر مسمومیت غذایی و غیره.
37. از این دستگاه در داخل یخچال یا اتاق یخچال استفاده نکنید تراکم شبنم به راحتی در وسیله نقلیه یخچال و محفظه یخچال اتفاق می افتد و باعث می شود که قطرات آب روی دستگاه بریزد و منجر به اختلال در عملکرد شود.
38. از قرار دادن موجوداتی مانند حیوانات خانگی در دستگاه خودداری کنید. این دستگاه نمی تواند موجودات را نجات دهد.
39. عامل سرماخوردگی را در کیسه شکسته قرار ندهید. اگر عامل سرما در دستگاه نشد کند، ممکن است قسمت فلزی دستگاه خورده شود. اگر عامل سرما نشد کرد، آن را با یک پارچه نرم مرطوب پاک کنید و سپس با یک پارچه نرم خشک کنید.
40. بند شانه را محکم بچسباند تا به دلیل سنگینی دستگاه نیفتد. در غیر این صورت ممکن است دستگاه سقوط کند و باعث آسیب شود.
41. هنگام قرار دادن غذا و نوشیدنی در دستگاه، یک شی سرد یا گرم را از قبل قرار دهید. این دستگاه نمی تواند در مدت زمان کوتاهی خنک یا گرم شود.
42. هنگام استفاده از دستگاه در خودرو، حتماً دستگاه را در محل ثابتی مانند فضای چمدان یا پای صندلی های عقب نصب کرده و آن را تعمیر کنید. دستگاه را در حالت ناپایدار روی صندلی قرار ندهید. اگر ماشین در حین رانندگی ناگهان استارت بزند یا متوقف شود، ممکن است دستگاه سقوط کند و حرکت کند و باعث آسیب شود.
43. هنگام حمل، دستگاه را محکم نگه دارید. در غیر این صورت ممکن است دستگاه بیفتد و باعث اختلال در عملکرد شود، یا افتادن روی پاهای شما ممکن است باعث آسیب شود.
44. هنگام استفاده در محیط های گرد و غبار، فیلتر اسفنجی را بیشتر تمیز کنید. محیط گرد و غبار باعث می شود فیلتر اسفنجی به راحتی مسدود شود و آتش بگیرد.

9. این دستگاه برای استفاده در مصارف خانگی و موارد مشابه مانند
 - قسمت های آئینزخانه کارکنان در مغازه ها، دفاتر و سایر محیط های کاری؛
 - خانه های کشاورزی و توسط مشتریان در هتل ها، مثل ها و سایر محیط های مسکونی.
 - محیط های خواب و صبحانه
 - کنترینگ و برنامه های غیر خرده فروشی مشابه.
10. اگر SUPPLY CORD آسیب دیده است، باید با سیم یا مجموعه مخصوصی که سازنده یا نمایندگی خدمات آن در دسترس است، جایگزین شود.
11. هشدار: خطر به دام افتادگی کودک قبل از اینکه یخچال یا فریزر قدیمی خود را دور بیندازید:
 - * درها را بردارید.
12. فاصله نصب در اطراف و بالای دستگاه نباید کمتر از 15 میلی متر باشد.
13. هنگام قرار دادن دستگاه، مطمئن شوید که سیم برق ضربه نخورده یا آسیبی ندیده باشد.
14. چندین پریز یا منبع تغذیه قابل حمل را در پشت دستگاه قرار ندهید.
15. دور انداختن دستگاه.



این علامت نشان می دهد که این محصول نباید با سایر زباله های خانگی در سراسر اتحادیه اروپا دور ریخته شود. برای جلوگیری از آسیب های احتمالی به محیط زیست یا سلامت انسان در اثر دفع بی رویه زباله، آن را بازیافت کنید تا استفاده مجدد پایدار از منابع مادی را ارتقا دهید. عایق دهنده گاز قابل اشتعال هستند. هنگام دور انداختن دستگاه، این کار را فقط در مراکز مجاز دفع زباله انجام دهید. در معرض شعله قرار ندهید.

اطلاعیه های مهم

1. قبل از استفاده دفترچه راهنما را به دقت بخوانید.
 2. بررسی کنید که آیا محدوده ولتاژ استفاده شده با ولتاژ مشخص شده روی پلاک یکسان است یا خیر، آیا دوشاخه سیم برق با پریز مطابقت دارد یا خیر، و مطمئن شوید که سوکت به خوبی قرار داده شده است.
 3. حتی اگر از دستگاه استفاده نمی کنید، دستگاه را وارونه قرار ندهید یا آن را بیش از 15 درجه کج نکنید. در غیر این صورت ممکن است خرابی رخ دهد.
 4. هنگام حمل دستگاه، دستگاه را طوری نگه دارید که درپوش بالایی آن رو به بالا باشد. دستگاه را وارونه حمل نکنید. در غیر این صورت ممکن است خرابی رخ دهد.
 5. برای جلوگیری از برق گرفتگی دستگاه را در آب یا مایعات دیگر غوطه ور نکنید. در معرض باران قرار نگیرید.
 6. هنگام تمیز کردن یا عدم استفاده، باتری را بردارید و دوشاخه برق را جدا کنید.
7. هر گونه لوازم جانبی که توسط سازنده توصیه نمی شود ممکن است استفاده نشود.
 8. دستگاه را در مکان های گرم مانند ماشین زیر نور خورشید یا نزدیک مواد گرمايشی قرار ندهید. ممکن است عملکرد خنک کننده کاهش یابد، یا نشت گاز ممکن است باعث آتش سوزی شود.
 9. دستگاه را نزدیک وسایل گازسوز قرار ندهید. ممکن است عملکرد خنک کننده کاهش یابد، یا نشت گاز ممکن است باعث آتش سوزی شود.
 10. دکمه پاور را مرتباً روشن نکنید (هر بار حداقل 5 دقیقه) تا به کمپرسور آسیب نرسد.
 11. برای جلوگیری از آتش سوزی یا اتصال کوتاه، قویل فلزی یا سایر مواد رسانا را داخل دستگاه قرار ندهید.
 12. برای تمیز کردن محصول از مایعات شستشوی شیمیایی و ابزارهای سخت استفاده نکنید.
 13. دوشاخه را به طور کامل در ورودی "DC IN" قرار دهید. اگر این کار را انجام ندهید ممکن است دوشاخه تغییر شکل شود یا باعث آتش سوزی شود.
 14. هنگام راندن دستگاه استفاده نکنید. انجام این کار ممکن است باعث تصادف شود.
 15. وقتی ظرفیت باقیمانده باتری خودرو کم شد، از دستگاه با موتور روشن استفاده کنید. پس از استفاده از دستگاه، سوکت فنک را از برق بکشید تا از بارگیری روی باتری خودرو جلوگیری کنید.
 16. از آداپتور برق متناوب در فضای باز استفاده نکنید. در غیر این صورت ممکن است شوک الکتریکی رخ دهد.
 17. از آداپتور برق متناوب و آداپتور فنکی سوء استفاده نکنید.
 18. دوشاخه آداپتور برق متناوب و آداپتور فنکی را تمیز کنید. کثیفی مانند آب یا نمک چسبیده به دوشاخه ممکن است باعث زنگ زدگی و در نتیجه هدایت ضعیف، تغییر شکل یا آتش سوزی شود.
 19. دوشاخه آداپتور برق متناوب و آداپتور فنکی را بلافاصله پس از کار لمس نکنید. ممکن است بسیار داغ باشند و پوست شما را بسوزانند.
 20. دستگاه را جدا نکنید.
 21. هنگام استفاده از دستگاه، باتری خودرو را شارژ نکنید. ممکن است ولتاژ غیرقابل قبولی به محصول اعمال شود که منجر به خرابی یا آتش سوزی شود.
 22. از سیمش قابل اشتعال در نزدیکی دستگاه استفاده نکنید. در غیر این صورت ممکن است باعث آتش سوزی شود.
 23. در حین کار، به محتویات داخل دستگاه، به خصوص آنهایی که از فلز ساخته شده اند، با دست خیس دست نزنید. انجام این کار ممکن است باعث سرمازدگی شود.
 24. با دست خیس یا چرب به دوشاخه دست نزنید. انجام این کار ممکن است باعث برق گرفتگی شود.
 25. از قرار دادن داروها یا مواد آکادمیک در دستگاه خودداری کنید. این دستگاه نمی تواند موادی را که نیاز به کنترل دقیق دما دارند ذخیره کند.
 26. از این محصول به عنوان چهارپایه یا صندلی استفاده نکنید. ممکن است باعث سقوط و جراحت شود.
 27. اجازه ندهید کودکان کوچک و حیوانات خانگی با این دستگاه بازی کنند. هنگام نگهداری دستگاه را دور از دسترس کودکان قرار دهید.

توجه: زمان کار تقریبی است و ممکن است بسته به نوع باتری، وضعیت شارژ و شرایط استفاده متفاوت باشد.

زمان کارکرد برای هر دمای کنترل (ساعت)										ولتاژ
دمای محیط 0 درجه سانتی گراد (30 درجه فارنهایت) است					دمای محیط 30 درجه سانتی گراد (85 درجه فارنهایت) است					
60 °C (140 °F)	50 °C (120 °F)	40 °C (105 °F)	30 °C (85 °F)	10 °C (50 °F)	5 °C (40 °F)	0 °C (30 °F)	-10 °C (15 °F)	-18 °C (0 °F)	کارتریج باتری	
1.0	1.0	1.5	1.5	2.5	2.0	1.5	1.0	0.5	BL1815N	18 V
1.5	1.5	2.0	2.5	3.0	2.5	2.0	1.5	1.0	BL1820B	
2.0	2.5	2.5	3.5	4.5	3.5	2.5	2.0	1.5	BL1830B	
3.0	3.5	3.5	5.0	6.5	5.5	4.0	3.5	2.5	BL1840B	
4.0	4.5	4.5	6.5	8.5	7.0	5.0	4.5	3.0	BL1850B	
4.5	5.0	6.0	7.5	10.0	8.5	6.0	5.0	3.5	BL1860B	
2.5	3.0	4.0	5.0	7.5	6.5	5.5	3.0	2.5	BL4020	36 V
3.5	3.5	5.0	6.5	10.0	8.5	7.0	4.0	3.5	BL4025	
5.5	6.0	8.0	10.5	16.0	13.5	11.5	7.0	5.5	BL4040	
7.0	7.5	10.0	13.5	20.0	16.5	14.0	8.5	7.0	BL4050F	
11.5	12.0	16.5	21.5	32.0	27.0	23.0	14.0	11.5	BL4080F	

هشدارهای ایمنی

1. **دستگاه مناسب برای:**
 - عملیات در وسایل نقلیه.
 - مواد غذایی خنک کننده و انجماد عمیق.
 - استفاده از کمپینگ فقط زمانی که دستگاه از بسته باتری تغذیه می کند.
2. این دستگاه از مبردهای قابل اشتعال استفاده می کند. این دستورالعمل ها را برای دست زدن بخوانید و دنبال کنید. خدمات را از مرکز خدمات ما بخواهید. هنگام دور انداختن دستگاه، قوانین محلی خود را در رابطه با دفع مبردهای قابل اشتعال پیروی دهید.
3. هشدار: منافذ تهویه در محفظه دستگاه را از انسداد دور نگه دارید.
4. هشدار: از وسایل مکانیکی یا وسایل دیگر برای تسریع فرآیند یخ زدایی، به غیر از مواردی که سازنده توصیه می کند، استفاده نکنید.
5. هشدار: به مدار مبرد آسیب نرسانید.
6. هشدار: از وسایل الکتریکی داخل محفظه های نگهداری مواد غذایی دستگاه استفاده نکنید، مگر اینکه از نوع توصیه شده توسط سازنده باشند.
7. این دستگاه حاوی عایق قابل اشتعال است که گازهای داخل آن را دمیومد است. هنگام دور انداختن دستگاه، از مقررات محلی خود در مورد دفع گازهای دمیومد عایق قابل اشتعال پیروی کنید.
8. از نگهداری مواد منفجره مانند قوطی های آتروسول یا پیشراشه قابل اشتعال در این دستگاه خودداری کنید.

نمادها

موارد زیر نمادهایی را نشان می دهد که ممکن است برای تجهیزات استفاده شود. حتماً معنی و مفهوم آنها را قبل از استفاده درک کنید.

دفترچه راهنمای دستورالعمل را بخوانید.



فقط برای کشورهای اتحادیه اروپا به دلیل وجود اجزای خطرناک در تجهیزات، ضایعات تجهیزات الکتریکی و الکترونیکی، نخایر و باتری ها ممکن است تأثیر منفی بر محیط زیست و سلامت انسان داشته باشد.

وسایل برقی و الکترونیکی یا باتری ها را با زباله های خانگی به دور ناندازید!

طبق دستورالعمل اروپا در مورد ضایعات تجهیزات الکتریکی و الکترونیکی و انباشته کننده ها و باتری ها و ضایعات انباشته کننده ها و باتری ها و همچنین انطباق آنها با قوانین ملی، نسبت به زباله های شهری که مطابق با مقررات حفاظت از محیط زیست عمل می کند، ضایعات تجهیزات الکتریکی، باتری ها و انباشته ها باید به طور جداگانه ذخیره شده و به یک نقطه جمع آوری جداگانه تحویل داده شوند. این با نماد سطل زباله چرخدار خط خورده که روی تجهیزات قرار داده شده است نشان داده می شود.

احتیاط: خطر آتش سوزی.



آب را مستقیماً در محفظه پر نکنید. دستگاه را در آب غوطه ور نکنید. روی دستگاه آب نریزید. در غیر این صورت ممکن است برق گرفتگی یا خرابی رخ دهد.



هشدار

در صورتی که نظارت یا دستورالعمل استفاده از دستگاه به روش ایمن داده شود و خطرات احتمالی درک کرده باشد، کودکان 8 ساله به بالا و افرادی که توانایی جسمی، حسی یا ذهنی کمتری دارند یا فاقد تجربه و دانش هستند نیز می توانند از این وسیله استفاده کنند. کودکان نباید با این وسیله بازی کنند. تمیز کردن و نگهداری کاربر توسط کودکان بدون نظارت ممنوع می باشد.

مشخصات

CW003G		مدل:
7 L		ظرفیت
D.C. 18 V / D.C. 36 V	کارتریج باتری	ورودی
به نشانه روی اداپتور برق متناوب مراجعه کنید. (ولتاژ ورودی بسته به کشور متفاوت است.)	اداپتور ای سی (لوازم جانبی اختیاری)	
D.C. 12 V / D.C. 24 V	اداپتور فنک	
III		گروه حفاظت ضد ضربه
نیمه معتدل / معتدل / نیمه گرمسیری / گرمسیری		نوع آب و هوا
فرم پلی اورتان / سیکلویپتان (C ₆ H ₁₀)		مواد عایق / مواد فرم
R-1234yf (24 گرم)		میزد
قدرت سرمایش 65 وات، قدرت گرمایش 31 وات		قدرت عملیاتی
456 میلی متر × 245 × 308 میلی متر (بدون احتساب دسته حمل)	ابعاد خارجی	ابعاد (طول × عرض × ارتفاع)
210 میلی متر × 150 میلی متر × 230 میلی متر	داخل محفظه	
9.4 کیلوگرم (با BL4080F) / 7.5 کیلوگرم (بدون باتری)		وزن خالص
IPX4 (فقط با بسته باتری تغذیه می شود)		درجه حفاظت
-18 °C, -15 °C, -10 °C, -5 °C, 0 °C, 5 °C, 10 °C (0 °F, 5 °F, 15 °F, 25 °F, 30 °F, 40 °F, 50 °F)	حالت خنک کننده	دمای کنترل قابل انتخاب
30 °C, 35 °C, 40 °C, 45 °C, 50 °C, 55 °C, 60 °C (85 °F, 95 °F, 105 °F, 115 °F, 120 °F, 130 °F, 140 °F)	حالت گرمایش	
نوع A / ولتاژ خروجی 5 V / D.C. / جریان خروجی 2.4 A		پورت منبع تغذیه USB

*با توجه به ادامه برنامه تحقیق و توسعه ما، مشخصات موجود در این دفترچه ممکن است بدون اطلاع قبلی تغییر یابد.
*مشخصات ممکن است در کشور های مختلف متفاوت باشد.

کارتریج باتری و شارژر قابل استفاده

BL1815N / BL1820B / BL1830B / BL1840B / BL1850B / BL1860B	کارتریج باتری	مدل D.C. 18 V
DC18RC / DC18RD / DC18RE / DC18SD / DC18SE / DC18SF / DC18SH / DC18WC	شارژر	
BL4020 / BL4025 / BL4040 / BL4050F / BL4080F	کارتریج باتری	مدل D.C. 36 V
DC40RA / DC40RB / DC40RC	شارژر	

• بسته به منطقه سکونت شما، ممکن است برخی از کارتریج ها و شارژر های ذکر شده در فهرست موجود نباشد.

هشدار: فقط از کارتریج های باتری و شارژر ذکر شده در فهرست بالا استفاده کنید. استفاده از کارتریج های باتری و شارژر های دیگر ممکن است باعث آسیب دیدگی و/یا آتش سوزی شود.

حزام الكتف

تنبيه: تأكد من إحكام ربط وتثبيت حزام الكتف بشكل صحيح. وإلا فقد يسقط الجهاز.

تنبيه: عند حمل الجهاز ، امسك الجهاز باستمرار حتى وإن كنت تستخدم حزام الكتف. حيث إن حمل الجهاز باستخدام حزام الكتف فقط يجعله غير مستقر. وقد ينزلق حزام الكتف أو يصطدم الجهاز بأشياء أخرى مما يؤدي إلى حدوث إصابة.

1. أدخل الحزام في مقبض الحمل.

2. ومن ثم قم بربط الحزام.

◀ Fig.5

كود الخطأ

في حالة حدوث خطأ محدد ، سيتم عرض الكود التالي على شاشة عرض درجة الحرارة.

المشكلة	كود الخطأ
تم تنشيط حماية الإمالة. قم بمراجعة القسم الخاص بخصوصية الحماية من الإمالة.	F1
نفاد البطارية.	F2
جهد الدخل منخفض. ارجع إلى الفقرة الخاصة بالحماية من الجهد المنخفض.	F3
جهد الدخل مرتفع. ارجع إلى الفقرة الخاصة بالحماية من الجهد الزائد.	F4
أكواد الخطأ غير واردة أعلاه	

أوقف تشغيل الجهاز وأعد تشغيله. إذا ظل الخطأ دون تحسن، خذ الجهاز إلى مراكز خدمات أو مصنع معتمد من ماكيتا.

التنظيف

- نظف بقع الزيت في حجرة المنتج بانتظام.
- نظف المنطقة الداخلية لحجرة المنتج لمنع الروائح الكريهة.
- نظف الغبار الموجود على الفلتر الإسفنجي بانتظام لتحسين كفاءة التبريد.
- من السهل أن يتسخ شريط منع التسرب للغطاء العلوي ، قم بتنظيفه في الوقت المناسب.

إذابة الجليد

لإذابة الجليد ، قم بإيقاف التشغيل بقطع مصدر الطاقة وانتظر حتى يذوب الجليد. ثم قم بمسح المياه وتجفيفها.

تنظيف الفلتر الإسفنجي

تنبيه: بعد الانتهاء من تنظيف الفلتر الإسفنجي ، تأكد من تشييته على الجهاز. حيث أن تشغيل الجهاز بدون الفلتر الإسفنجي قد يؤدي إلى حدوث عطل.

1. قم بتحريك غطاء الفلتر في اتجاه السهم كما هو موضح في الشكل ، ثم قم بإزالة الغطاء.
2. قم بإخراج الفلتر الإسفنجي ومن ثم قم بتنظيفه.

◀ Fig.6

3. قم بتثبيت الفلتر الإسفنجي في مكانه وركب غطاء الفلتر مرة أخرى.

◀ Fig.7

الملحقات الاختيارية

تنبيه: هذه الملحقات أو المرفقات المحددة في هذا الدليل يوصى باستخدامها مع منتج ماكيتا الخاص بك. وقد يتسبب استخدام أي ملحقات أو مرفقات أخرى في خطر إصابة الأشخاص. لا تستخدم الملحقات أو المرفقات إلا للعرض المذكور له.

إذا احتجت إلى أي مساعدة للحصول على تفاصيل أكثر تتعلق بهذه الملحقات، يرجى طلب ذلك من مركز خدمة Makita.

- محول التيار المتردد
- بطارية وشاحن Makita الأصليين

ملحظة: بعض العناصر الموجودة في القائمة قد يتم تضمينها في حزمة الأدوات كملحقات قياسية. وقد تختلف من بلد لآخر.

الصيانة

تنبيه: تأكد دائماً من إيقاف تشغيل الجهاز وفصله عن مصدر الطاقة وإزالة خرطوشة البطارية قبل محاولة إجراء الفحص أو الصيانة.

تنبيه: لا ترش أو تصب الماء على الجهاز عند التنظيف. لا تغسل بخرطوم ؛ تجنب دخول الماء إلى الجهاز.

ملحوظة: لا تستخدم الغازولين أو البنزين أو مخفف الطلاء أو الكحول أو ما شابه ذلك. فقد يحدث تغير في اللون أو تشوه أو تصدع.

للحفاظ على سلامة المنتج وموثوقيته، يجب أن تجرى الإصلاحات وأي حالات صيانة أو ضبط أخرى على يد وكيل Makita المعتمد أو مراكز خدمة المصنع، استخدم دوماً قطع غيار من إنتاج Makita.

الحماية من الأسباب الأخرى

تم تصميم نظام الحماية أيضًا لأسباب أخرى قد تتسبب في تلف الجهاز وتوقفه تلقائيًا. عند تعليق الجهاز أو توقفه عن العمل، اتبع الخطوات التالية لإزالة الخطأ.

1. أوقف تشغيل الجهاز ، ومن ثم قم بتشغيله مرة أخرى لإعادة التشغيل.
 2. اشحن البطارية (البطاريات) أو استبدلها ببطارية (بطاريات) مشحونة.
 3. اترك الجهاز والبطارية حتى يبردان.
- إذا لم يكن هناك تحسن من خلال نظام استعادة الحماية ، يرجى الاتصال بمركز خدمة ماكيتا المحلية.

شاحن يو اس بي

يوجد منفذ يو اس بي في مقصورة البطارية. جهد الخرج لمنفذ ال يو اس بي هو 5 فولت بشكل مستمر في حالة التشغيل.

ملاحظة: قم بتوصيل الأجهزة المتوافقة فقط مع منفذ مصدر التيار الكهربائي الـ يو اس بي. خلاف ذلك قد يتسبب في حدوث خلل في الجهاز.

ملاحظة: لا تقم بتوصيل منفذ مصدر التيار الكهربائي الـ يو اس بي الخاص بهذا الجهاز بمنفذ الـ يو اس بي الخاص بجهاز الكمبيوتر الخاص بك. فقد يتسبب ذلك في حدوث خلل.

ملاحظة: قبل توصيل جهاز الـ يو اس بي بالجهاز ، احرص دائمًا على الاحتفاظ بنسخة احتياطية من بياناتك على جهاز يو اس بي. خلاف ذلك قد تفقد بياناتك بأي احتمالية.

ملاحظة: في حالة عدم الاستخدام أو بعد الشحن قم بزرع كابل يو اس بي وأغلق الغطاء.

ملاحظة: قد لا يقوم الجهاز بإمداد الطاقة لبعض أجهزة الـ يو اس بي.

خاصية الذاكرة

بعد ضبط درجة حرارة التحكم ، يتم حفظ الإعداد الحالي في غضون 5 ثوان بعد توقف المستخدم عن الضغط. وعند تشغيل الجهاز في المرة القادمة ، يبدأ الجهاز بنفس الإعداد.

تبديل وحدة درجة الحرارة

يمكنك تبديل وحدة درجة الحرارة °C (درجة مئوية) أو °F (درجة فهرنهايت) بتابع الخطوات التالية.

1. قم بتشغيل الجهاز.
2. قم بالضغط على زر مفتاح التبريد/التسخين حتى تبدأ الوحدة (°C أو °F) بالوميض.
3. اضغط على زر رفع درجة الحرارة أو زر خفض درجة الحرارة لإختيار الوحدة.
4. قم بالضغط على زر مفتاح التبريد / التسخين ، أو اترك الجهاز لمدة 5 ثوان بدون أي عملية ضغط. وبهذا يتم الإنتهاء من اختيار الوحدة.

ملاحظة: بناءً على ظروف الاستخدام ودرجة الحرارة المحيطة، قد تختلف الإشارة قليلاً عن السعة الفعلية.

ملاحظة: سيومض مصباح المؤشر الأول (في أقصى الجانب الأيسر) عندما يعمل نظام حماية البطارية.

نظام الحماية للجهاز / البطارية

هذا الجهاز مزود بنظام حماية. هذا النظام يقوم بقطع مصدر الطاقة الكهربائية تلقائيًا لإطالة عمر الجهاز والبطارية. إذا تم وضع الجهاز أو البطارية تحت أي من الظروف التالية ، فسيوقف الجهاز تلقائيًا أثناء التشغيل.

- **الحماية من التفريغ الزائد للبطارية**
عندما تنخفض سعة البطارية ، سيتوقف الجهاز عن العمل تلقائيًا. وسيبدأ مؤشر البطارية بالتأشير لوجوب شحن البطارية. وبالتالي يجب القيام بإزالة البطاريات من الجهاز وإعادة شحنها.
- **الحماية من التيار الزائد**
عندما يعمل الجهاز / البطارية بطريقة تتسبب في سحب تيار كبير بشكل غير طبيعي ، فسوف يتوقف الجهاز تلقائيًا عن العمل. وفي هذه الحالة، يجب إيقاف ذلك التطبيق الذي تسبب في زيادة التحميل على الجهاز. ومن ثم القيام بإعادة تشغيل الجهاز.
- **الحماية من الجهد المنخفض**
عندما يكون جهد الدخل للسيارة أقل من الفولتية المقدره ، يقوم نظام الحماية بإيقاف تشغيل الجهاز ويتم عرض "F3" على شاشة عرض درجة الحرارة مع صوت صفارة.
- **الحماية من الجهد الزائد**
عندما يكون جهد الدخل للسيارة أقل من الفولتية المقدره ، يقوم نظام الحماية بإيقاف تشغيل الجهاز ويتم عرض "F4" على شاشة عرض درجة الحرارة مع صوت صفارة.

• **الحماية من المماس الكهربائي**
هذا الجهاز لديه خاصية الحماية من المماس الكهربائي في حالة حدوثه. وفي هذه الحالة ، خذ الجهاز إلى مراكز خدمات أو مصنع معتمد من ماكيتا.

• **وظيفة حماية الإمالة**
هذا الجهاز مزود بخاصية الحماية من الإمالة. عند تشغيل الجهاز في وضع التبريد ، إذا تم وضع الجهاز تحت إحدى الزوايا التالية، فسيتم إيقاف تشغيل الجهاز تلقائيًا. عندما تكون زاوية ميل الجهاز مع المستوى الأفقي مساوية أو أكبر من 30 درجة كما هو موضح في الشكل "A" أو "B" أو "C" أو "D" ، يتم إيقاف تشغيل الجهاز ويتم عرض "F1" على شاشة عرض درجة الحرارة لفترة من الوقت. حيث يستغرق الأمر 3 دقائق لإعادة التشغيل بعد عودة الجهاز إلى وضعية المستوى.

◀ Fig.4

الخواص

الإشارة إلى طاقة البطارية المتبقية

يمكن لمؤشر البطارية إظهار سعة البطارية المتبقية. حيث يتم عرض سعة البطارية المتبقية كما هو موضح في الجدول التالي.

الطاقة المتبقية	حالة مؤشر البطارية	
	مطفأ	مضيء
100% إلى 50%		
50% إلى 20%		
20% إلى 0%		
اشحن البطارية.		

(لخرايطش البطاريات المزودة بمؤشر فقط)

اضغط على زر التحقق الموجود في خرطوشة البطارية للإشارة إلى طاقة البطارية المتبقية. تضئء مصابيح المؤشر ليضع ثوان.

1. مصابيح المؤشر 2. زر التحقق

الطاقة المتبقية	مصابيح المؤشر		
	يومض	مطفأ	مضيء
100% إلى 75%			
75% إلى 50%			
50% إلى 25%			
25% إلى 0%			
اشحن البطارية.			
قد تكون البطارية معطلة.			

2. تشغيل الجهاز

اضغط على زر الطاقة لتشغيل الجهاز. اضغط على زر الطاقة مرة أخرى لإيقاف تشغيل الجهاز.

3. تبديل وضع التبريد / التسخين

- اضغط على زر مفتاح التبريد/ التسخين لتبديل وضع العمل.
 - عندما يعمل الجهاز في وضع التبريد، يضيء مؤشر وضع التبريد.
 - عندما يعمل الجهاز في وضع التسخين، يضيء مؤشر وضع التسخين.
- تومض شاشة عرض درجة الحرارة لإظهار درجة حرارة التحكم.

4. اختيار درجة حرارة التحكم

اضغط على زر رفع درجة الحرارة أو زر خفض درجة الحرارة لتحديد درجة حرارة التحكم. يمكنك مراجعة فصل "المواصفات" لمعرفة درجة حرارة التحكم القابلة للاختيار.

يبدأ الجهاز في التبريد / التسخين بعد 5 ثوان من التوقف عن ضبط أي عملية ، ومن ثم تتوقف درجة حرارة التحكم عن الوميض وتظهر درجة الحرارة الحالية على شاشة عرض درجة الحرارة.

وعندما تصل درجة الحرارة الحالية إلى درجة حرارة التحكم، يتوقف الجهاز عن التبريد/ التسخين.

إرشادات للتبريد الفعال

- إذا تم فتح الغطاء العلوي لفترات طويلة سيؤدي ذلك إلى زيادة ملحوظة في درجة حرارة حجرة المنتج.
- قم بتنظيف الأسطح بانتظام عند ملامستها للطعام وأنظمة الصرف الصحي التي يمكن الوصول إليها.
- عند تخزين اللحوم والأسماك اللينة، قم بتخزينها في أوعية مناسبة في حجرة المنتج، بحيث لا تتلامس مع الأطعمة الأخرى أو تتسرب منها.
- إذا كانت حجرة الجهاز فارغة لفترات طويلة:
 - قم بإيقاف تشغيل الجهاز.
 - قم بإزالة الجليد من حجرة المنتج.
 - قم بتنظيف حجرة المنتج وتجفيفها.
 - دع الغطاء العلوي مفتوحاً لمنع نمو العفن داخل حجرة المنتج.

وصف الأجزاء

Fig.1 ◀

لوحة التحكم	2	غطاء البطارية
1	4	المصباح الإضافي
5	6	مقبض الغطاء العلوي
7	8	مقبض للحمل
9	10	غطاء الفلتر
11	12	زر الطاقة
13	14	عرض درجة الحرارة
15	16	زر خفض درجة الحرارة
17	18	مؤشر مدخل التيار المستمر "DC IN"
19	20	مؤشر وضع التسخين

التشغيل

⚠ تنبيه: لا تقم بوضع الأشياء التي يمكن تلفها بسهولة في حجرة الجهاز، حيث أن ذلك قد يؤدي إلى تعفن الطعام أو الشراب.

ملاحظة: عند تشغيل الجهاز في بيئة عالية الرطوبة، قد يتكثف الندى على الجهاز، وهذا ليس عطلاً بالجهاز. يرجى استخدام قطعة قماش جافة لمسح الندى المتكثف عن الجهاز.

1. توصيل مصدر الطاقة

أ) البطارية

⚠ تنبيه: قم دائماً بإيقاف تشغيل الجهاز قبل تركيب أو إزالة خرطوشة البطارية.

⚠ تنبيه: أمسك الجهاز وخرطوشة البطارية بقوة وإحكام عند تركيب أو إزالة خرطوشة البطارية. قد يتسبب الإخفاق في الإمساك بالجهاز وخرطوشة البطارية في انزلاقهم من يدك مما يؤدي إلى تلف الجهاز وخرطوشة البطارية والإصابة الشخصية.

⚠ تنبيه: احرص على عدم قرص أصبعك عند فتح غطاء البطارية أو إغلاقه.

⚠ تنبيه: احرص على عدم قرص أصابعك بين خرطوشة البطارية والأطراف. فقد يتسبب ذلك في الإصابة بجروح.

لتركيب خرطوشة البطارية، افتح غطاء البطارية ثم بمحاذاة اللسان الموجود في خرطوشة البطارية مع التجويف الموجود في المبيت وثبته في مكانه. أدخل البطارية تماماً إلى أن يثبت في مكانه بنقرة صغيرة. ثم ألق غطاء البطارية. لإزالة خرطوشة البطارية، أخرجها من الجهاز أثناء تحريك الزر الموجود في مقدمة الخرطوشة.

Fig.2 ◀ 1. المؤشر الأحمر 2. زر 3. خرطوشة البطارية

⚠ تنبيه: قم دائماً بتركيب خرطوشة البطارية وتثبيتها بالكامل حتى يتعذر رؤية المؤشر الأحمر. في حال عدم القيام بذلك، قد تسقط خرطوشة البطارية من الجهاز دون قصد، مما يؤدي إلى إصابتك أو إصابة شخص ممن حولك.

⚠ تنبيه: لا تقم بتركيب خرطوشة البطارية بالقوة. إذا لم تدخل البطارية بسهولة، فإبتركها لم تدخلها بالطريقة الصحيحة.

محول التيار المتردد (يتم استخدامه فقط للمركبة

الملحقات الاختيارية

عند تشغيل الجهاز باستخدام طاقة تيار متردد، قم باستخدام محول التيار المتردد المرفق مع الجهاز. أدخل أحد طرفي القابس في مدخل التيار المستمر "DC IN" للجهاز، ثم أدخل الطرف الآخر في أي مقبس تيار متردد. وعندما يعمل الجهاز بمصدر الطاقة من محول التيار المتردد، سوف يضيء مؤشر مدخل التيار المستمر "DC IN".

ج) محول ولاعة السجائر

عند تشغيل الجهاز باستخدام مقبس ولاعة السجائر، قم باستخدام محول ولاعة السجائر المرفق بالجهاز. أدخل أحد طرفي القابس في مدخل التيار المستمر "DC IN" للجهاز، ثم أدخل الطرف الآخر في مقبس ولاعة السجائر. وعندما يعمل الجهاز بمصدر الطاقة من محول ولاعة السجائر، سوف يضيء مؤشر مدخل التيار المستمر "DC IN".

⚠ تنبيه: قم بإدخال القابس بالكامل في مدخل التيار المستمر "DC IN". يفشل قد يؤدي القيام بذلك إلى تشويه القابس أو نشوب حريق.

⚠ تنبيه: قم دائماً بإغلاق غطاء مقبس مدخل التيار المستمر "DC IN" بإحكام عند عدم توصيل سلك التيار الكهربائي. وإلا فقد يتسبب في دخول مواد غريبة إلى الجهاز مما يؤدي إلى حدوث خلل وظيفي.

ملاحظة: عندما القيام بتبديل مصدر الطاقة للجهاز، سيتوقف الضاغط عن العمل لمدة 3 دقائق تقريباً لحماية الضاغط.

ملاحظة: بعد إيقاف تشغيل الجهاز، من أجل حماية الضاغط، يستغرق الأمر حوالي 3 دقائق لإعادة تشغيل الضاغط.

ملاحظة: إذا توقف الجهاز عن العمل بأي وسيلة بخلاف الضغط على زر الطاقة، فسيتم تشغيل الجهاز تلقائياً عند استعادة مصدر التيار الكهربائي لمحول التيار المتردد أو محول ولاعة السجائر.

تعليمات مهمة خاصة بالسلامة بالنسبة لمجموعة البطارية

13. عند عدم استخدام الجهاز لفترة طويلة ، فيجب إزالة البطارية من الجهاز.
14. يمكن أن تسخن خرطوشة البطارية أثناء وبعد الانتهاء من استخدامها ويتسبب في حدوث حروق أو حروق درجات الحرارة المنخفضة. يجب الانتباه أثناء مناولة خراطيش البطاريات الساخنة.
15. لا تقم بلمس أطراف الجهاز مباشرة بعد الاستخدام حيث أنه قد يسخن بدرجة كافية للتسبب في الإصابة بحروق.
16. لا تسمح بتراكم الشظايا أو العيار أو الملوثات على أطراف وداخل فتحات وحزوز خرطوشة البطارية. وإلا ، فقد يتسبب ذلك في ضعف الأداء أو تعطل الجهاز أو خرطوشة البطارية.
17. ما لم يكن الجهاز يدعم الاستخدام بالقرب من خطوط نقل الطاقة الكهربائية ذات الجهد العالي ، فلا تستخدم خرطوشة البطارية بالقرب من خطوط نقل الطاقة الكهربائية ذات الجهد العالي. وإلا ، فقد يتسبب ذلك في ضعف الأداء أو تعطل الجهاز أو خرطوشة البطارية.
18. احفظ البطارية بعيداً عن الأطفال.

احتفظ بهذه التعليمات

⚠ تنبيه: استخدم بطاريات ماكيتا Makita الأصلية فقط. قد يتسبب استخدام بطاريات Makita غير أصلية، أو بطاريات تم تعديلها، في انفجار البطارية مما يسبب الحرائق والإصابات الشخصية والتلفيات. سيؤدي ذلك أيضاً إلى إبطال ضمان ماكيتا لجهاز وشاحن ماكيتا.

نصائح للحفاظ على أقصى عمر افتراضي للبطارية

1. اشحن خرطوشة البطارية قبل أن يفرغ شحنها تماماً. أوقف تشغيل الجهاز دائماً واشحن خرطوشة البطارية عندما تلاحظ انخفاض طاقة الجهاز.
2. لا تكرر شحن خرطوشة بطارية مشحونة تماماً. الإفراط في الشحن يقلل العمر الافتراضي لخدمة البطارية.
3. اشحن خرطوشة البطارية في درجة حرارة غرفة تتراوح من 10 درجات مئوية إلى 40 درجة مئوية (50 - 104 درجة فهرنهايت). اترك خرطوشة البطارية الساخنة تبرد قبل شحنها. إذا لم يتم استخدام خرطوشة البطارية ، قم بإزالتها من الجهاز أو الشاحن.
5. اشحن خرطوشة البطارية في حال عدم استخدامها لفترة طويلة (أكثر من ستة أشهر).

1. قبل استخدام خرطوشة البطارية، اقرأ كل التعليمات والعلامات التحذيرية الموجودة على (1) شاحن البطارية و(2) البطارية و(3) المنتج الذي يستخدم البطارية.
2. لا تفك خرطوشة البطارية أو تعبت بها. قد يؤدي ذلك إلى نشوب حريق أو توليد حرارة زائدة أو حدوث انفجار.
3. إذا أصبح وقت التشغيل أقصر بشكل كبير، فأوقف التشغيل على الفور. قد يؤدي ذلك إلى خطر ارتفاع درجة الحرارة والحروق المحتملة والانفجار.
4. إذا دخل الإلكترونيات في عينيك، فاغسلها بماء نقي واطلب الرعاية الطبية على الفور. وإلا، فقد يتسبب ذلك في فقد بصرك.
5. لا تحدث قصراً في خرطوشة البطارية:
 - (1) لا تلمس الأطراف بأي مادة موصلة.
 - (2) تجنب تخزين البطارية في حاوية مع أجسام معدنية أخرى مثل المسامير والعملات وما إلى ذلك.
 - (3) لا تعرض خرطوشة البطارية للماء أو المطر. قد يتسبب قصر البطارية في تدفق مقدار كبير من التيار وارتفاع درجة الحرارة واحتمال الإصابة بالحروق والتعطل.
6. لا تقم بتخزين واستخدام الجهاز وخرطوشة البطارية في الأماكن التي قد تصل فيها درجة الحرارة إلى 50 درجة مئوية (122 درجة فهرنهايت) أو تتجاوزها.
7. لا تحرق مجموعة البطارية حتى إذا كانت تالفة بدرجة بالغة أو بالية تماماً. قد تنفجر خرطوشة البطارية في النار.
8. لا تطرق على خرطوشة البطارية أو تقطعها أو تحطمها أو تقذفها أو تسقطها أو تصدمها بشيء صلب. قد يؤدي مثل هذا الإجراء إلى نشوب حريق أو توليد حرارة زائدة أو حدوث انفجار.
9. لا تستخدم بطارية تالفة.
10. تخضع بطاريات الليثيوم أيون المضمنة لمتطلبات قوانين الضمان الخطرة. بالنسبة لعمليات النقل التجارية عبر جهات خارجية أو وكلاء الشحن على سبيل المثال، يجب الالتزام بالمتطلبات الخاصة على مواد التعبئة والملصقات.
- للإعداد السهلة الجاري شحنها، يلزم الرجوع إلى خبير في المواد الخطرة. يرجى أيضاً مراعاة اللوائح الوطنية التي قد تكون أكثر تفصيلاً.
- قم بربط أو تغطية الملامسات المكشوفة وتعبئة البطارية بطريقة تمنع حركتها داخل مواد التعبئة.
11. عندما تتخلص من خرطوشة البطارية، قم بإزالتها من الجهاز وتخلص منها في مكان آمن. اتبع اللوائح المحلية الخاصة بمنطقة التي تتعلق بالتخلص من البطارية.
12. لا تستخدم البطاريات إلا مع المنتجات المحددة من Makita. قد يتسبب تركيب البطاريات في منتجات غير متوافقة في حرق أو حرارة مفرطة أو انفجار أو تسرب الإلكترونيات.

تحذيرات السلامة للأجهزة التي تعمل بالبطارية

الاستخدام والعناية بالأجهزة التي تعمل بالبطارية

1. امنع بدء التشغيل غير المقصود. تأكد من وجود المفتاح في موضع إيقاف التشغيل قبل التوصيل بمجموعة البطارية أو نقل أو حمل الجهاز. حمل الجهاز وأصبعك فوق المفتاح أو تزويد الجهاز بالبطاقة والمفتاح في موضع التشغيل يتسبب في وقوع الحوادث.
2. افصل مجموعة البطارية عن الجهاز قبل إجراء أي تعديلات أو تغيير الملحقات أو تخزين الجهاز. نقل إجراءات السلامة الوقائية هذه من خطر بدء تشغيل الجهاز بشكل عرضي.
3. لا تقم بإعادة الشحن إلا باستخدام الشاحن المحدد من جهة التصنيع. قد يؤدي الشاحن المناسب لنوع واحد من مجموعات البطاريات إلى خطر الحريق عند استخدامه مع مجموعة بطارية أخرى.
4. لا تستخدم الأجهزة إلا مع مجموعات البطاريات المخصصة لها تحديداً. قد يتسبب استخدام أي مجموعات بطاريات أخرى في خطر الإصابة والحريق.
5. عند عدم استخدام مجموعة البطارية، أبعدها عن الأجسام المعدنية الأخرى، مثل مشابك الورق أو العملات أو المفاتيح أو المسامير أو البراغي أو غيرها من الأجسام المعدنية، لأن ذلك قد يؤدي إلى التوصيل من طرف لآخر. إحدات قصر في طرفي البطارية معاً قد يتسبب في حدوث حروق أو إشعال حريق.
6. في ظل ظروف سوء الاستخدام، قد يخرج سائل من البطارية؛ تجنب ملامسته. وفي حال ملامسته دون قصد، فاغسله بالماء. وإذا لامس السائل العينين، يجب طلب المساعدة الطبية أيضاً. السائل الخارج من البطارية قد يسبب التهييج أو الحروق.
7. لا تستخدم مجموعة البطارية أو الأجهزة التالفة أو المعدلة. البطاريات التالفة أو المعدلة قد تظهر سلوكاً غير متوقع مما يتسبب في نشوب حريق أو حدوث انفجار أو التعرض لخطر الإصابة.
8. لا تعرض مجموعة البطارية أو الجهاز للنار أو درجة الحرارة المفرطة. فقد يؤدي التعرض للنار أو درجة الحرارة الزائدة عن 130 درجة مئوية إلى الانفجار.
9. قم باتباع جميع التعليمات المتعلقة بالشحن ولا تشحن البطارية أو الجهاز خارج نطاق درجة الحرارة المحددة في التعليمات. قد يتسبب الشحن بشكل غير صحيح أو في درجات حرارة خارج النطاق المحدد في تلف البطارية وزيادة خطر الحريق.
10. اطلب تنفيذ الخدمة بواسطة فني الإصلاح المؤهل وباستخدام قطع غيار بديلة مطابقة فقط. سيضمن ذلك الحفاظ على سلامة المنتج.
11. لا تقم بتعديل أو محاولة إصلاح الجهاز أو مجموعة البطارية إلا على النحو المشار إليه في تعليمات الاستخدام والعناية.

28. لا تملأ الجهاز بالأطعمة والمشروبات بشكل زائد. حيث أن ذلك قد يؤدي إلى انخفاض أداء التبريد، مما يتسبب في تعفن الطعام والشراب.
29. احرص ألا تنفذ طاقة البطارية مع الاحتفاظ بالطعام والشراب بارداً أو دافئاً. لا تخزن الأطعمة المفتوحة لفترة طويلة. فقد تتعفن الأطعمة والمشروبات.
30. لا تقم باستخدام السكن أو مفك البراغي لإزالة الجليد من هذا الجهاز. حيث أن القيام بذلك قد يؤدي إلى إتلاف الجزء الداخلي من الجهاز والتسبب في حدوث عطل، أو قد يتدفق الغاز أو الزيت في الدوائر المغلقة للجهاز.
31. لا تستخدم مخرج التيار المستمر (DC) لمولد المحرك كمصدر للطاقة. فإليكم بذلك قد يتسبب في حدوث عطل.
32. لا تضع الماء وغيره من السوائل بشكل مباشر في الجهاز. قد يتسرب الماء إلى داخل الجهاز ويتسبب في حدوث عطل. في حالة تراكم المياه في حجرة المنتج، قم بمسحها بقطعة قماش ناعمة.
33. احرص على عدم قرص أصبعك عند فتح أو إغلاق الغطاء العلوي.
34. لا تقم بوضع الأشياء القابلة بالتلف بسهولة في حجرة المنتج. حيث أن ذلك قد يؤدي إلى تعفن الطعام أو الشراب.
35. عند استخدام وضع التسخين، لا تلمس الجزء الداخلي من الجهاز بيدك لفترة طويلة. فقد يؤدي ذلك إلى الإصابة بحروق درجات الحرارة المنخفضة.
36. عندما تضع الأطعمة والمشروبات في الجهاز، حافظ على نظافة حجرة المنتج من الداخل. فقد يؤدي ذلك إلى الإصابة بالتسمم الغذائي وما إلى ذلك.
37. لا تستخدم هذا الجهاز في شاحنة التبريد أو حجرة التلاجة. حيث يتكاثف الندى بسهولة في شاحنة التبريد وحجرة التلاجة، مما يتسبب في تساقط قطرات الماء على الجهاز والذي يؤدي إلى حدوث أعطال.
38. لا تضع الكائنات الحية مثل الحيوانات الأليفة في الجهاز. حيث أن هذا الجهاز لا يمكنه إنقاذ الكائنات الحية.
39. لا تضع مادة التبريد في كيس تالف. وإذا تسربت مادة التبريد في الجهاز، فقد يؤدي إلى تآكل الأجزاء المعدنية لهذا الجهاز. وفي حالة تسربت مادة التبريد، قم بمسحها بقطعة قماش ناعمة ومبللة ومن ثم جفها بقطعة قماش ناعمة.
40. قم بربط حزام الكتف بإحكام لكي لا يسقط بسبب وزن الجهاز. خلاف ذلك قد يسقط الجهاز ويسبب حدوث إصابة.
41. عند وضع الأطعمة والمشروبات في الجهاز، برج وضع الأشياء الباردة أو الساخنة مسبقاً، حيث أنه لا يمكن لهذا الجهاز أن يبرد أو يسخن في وقت قصير.
42. عند استخدام لهذا الجهاز في السيارة، تأكد من وضع الجهاز في مكان ثابت مثل مكان الأمتعة أو أرجل المقاعد الخلفية وقم بتثبيتته. لا تقم بوضع الجهاز على المقعد بشكل غير مثبت حيث أنه عند انطلاق السيارة أو توقفها بشكل مفاجئ أثناء القيادة، فقد يسقط الجهاز ويتحرك، مما يتسبب في إصابة.
43. عند حمل الجهاز، امسكه بقوة وإحكام. خلاف ذلك، قد يسقط الجهاز ويتسبب في حدوث عطل، أو قد يسقط على قدميك ويتسبب في حدوث إصابة.
44. عند استخدام هذا الجهاز في بيئة متربة، يجب القيام بتنظيف الفلتر الإسفنجي في أغلب الأوقات. حيث أن البيئة المتربة تسبب انسداد مرشح الإسفنج بسهولة مما يؤدي إلى نشوب حريق.

9. هذا الجهاز مصمم للاستخدام المنزلي وكذلك للاستخدامات المشابهة مثل
 - مطابخ العاملين في المتاجر والمكاتب وبيئات العمل الأخرى؛
 - منازل المزارعين ونزلاء الفنادق والثُرُل وغيرها من البيئات السكنية الأخرى؛
 - أماكن النوم والإفطار؛
 - خدمات المطاعم والتبوين وما شابهها من أماكن غير مخصصة لبيع التجزئة.
10. يجب استبدال سلك التيار الكهربائي في حالة تلفه بسلك خاص أو مجموعة خاصة متوفرة من قبل الشركة المصنعة أو وكيل خدمتها.
11. تحذير: خطر انحباس الأطفال. قبل أن تتخلص من التلاجة أو الفرزير القديم الخاص بك:
 - * قم بإزالة أبواب التلاجة أو الفرزير.
12. يجب ألا تقل مساحة التركيب حول وحدة المنتج وفوقها عن 15 مم.
13. عند وضع هذا الجهاز ، تأكد من أن سلك التيار الكهربائي غير مقطوع أو تالف.
14. لا تضع عدة مأخذ محمولة أو مصادر تيار كهربائية محمولة خلف الجهاز.
15. التخلص من هذا الجهاز.
 - تشير هذه العلامة في جميع دول الاتحاد الأوروبي على أنه لا ينبغي التخلص من هذا المنتج مع النفايات المنزلية الأخرى. ولتفادي الضرر المحتمل على البيئة أو صحة الإنسان الناتج من التخلص غير المنضبط من النفايات ، قم بإعادة تدويرها بشكل مسؤول لتعزيز إعادة الاستخدام المستدام للموارد المادية. يُعد غاز الفلخ العازل قابل للاشتعال. وعند التخلص من الجهاز ، لا تفعل ذلك إلا في مركز معتمد للتخلص من النفايات. ولا تقم بتعريض الجهاز للهب.
7. لا يجوز استخدام أي ملحقات غير موصى بها من قبل الشركة المصنعة.
8. لا تقم بوضع الجهاز في أماكن ساخنة مثل داخل السيارة تحت أشعة الشمس أو بالقرب من مواد التسخين. فقد ينخفض أداء التبريد ، أو قد يؤدي تسرب الغاز إلى نشوب حريق.
9. لا تقم بوضع الجهاز بالقرب من أجهزة الغاز. فقد ينخفض أداء التبريد ، أو قد يؤدي تسرب الغاز إلى نشوب حريق.
10. لا تضغط زر التشغيل بشكل متكرر (على الأقل 5 دقائق لكل مرة) لتجنب تلف الضاغط.
11. لا تدخل رقائق معدنية أو مواد موصلة أخرى في الجهاز لمنع نشوب حريق أو ماس كهربائي.
12. لا تستخدم سائل الغسيل الكيميائية والأدوات الصلبة لتنظيف المنتج.
13. أدخل القابس بالكامل في مدخل التيار المستمر "DC IN". يتسبب يؤدي القيام بذلك إلى تشويه القابس أو نشوب حريق.
14. لا تقم بتشغيل الجهاز أثناء القيادة. حيث أن القيام بذلك قد يتسبب في وقوع حادث.
15. عندما تنخفض السعة المتبقية لبطارية السيارة ، استخدم الجهاز أثناء تشغيل محرك السيارة. بعد الانتهاء من استخدام الجهاز ، أفضل مقبِس ولاعة السجائر لمنع تحميل بطارية السيارة.
16. لا تستخدم محول التيار المتردد بالخارج. وإلا فقد تحدث صدمة كهربائية.
17. لا تسيء استخدام محول التيار المتردد ومحول ولاعة السجائر.
18. قم بتنظيف قِباس محول التيار المتردد ومحول ولاعة السجائر. أوساخ الماء أو الملح المتصقعة بالقِباس قد تتسبب في حدوث صَدَأ ويؤدي إلى ضعف التوصيل أو التَشْوَه أو نشوب حريق.
19. لا تقم بلمس قِباس محول التيار المتردد ومحول ولاعة السجائر مباشرة بعد التشغيل. حيث أنها قد تكون شديدة السخونة ويمكن أن تحرق بشرتك.
20. لا تقم بفتح هذا الجهاز.
21. لا تقم بشحن بطارية السيارة أثناء استخدام هذا الجهاز. حيث أنه قد يتم استخدام جهد غير مقبول على المنتج، مما يؤدي إلى حدوث عطل أو نشوب حريق.
22. لا تقم باستخدام البخاخ القابل للاشتعال بالقرب من الجهاز؛ وإلا فإن ذلك قد يتسبب في نشوب حريق.
23. لا تقم بلمس المحتويات التي داخل الجهاز أثناء تشغيله ويدك مبتلة، خاصة تلك المصنوعة من المعدن. حيث أن القيام بذلك قد يسبب قضمة الصقيع.
24. لا تتعامل مع المقبِس بيد مبتلة أو بها شحم. حيث أن القيام بذلك قد يؤدي إلى حدوث صدمة كهربائية.
25. لا تقم بوضع الأدوية أو المواد التطهيرية في الجهاز. هذا الجهاز لا يمكنه تخزين المواد التي تتطلب إلى تحكماً صارماً في درجة الحرارة.
26. لا تقم باستخدام هذا المنتج كمقعد أو كرسي. حيث أن القيام بذلك قد يتسبب في السقوط وحوادث الإصابات.
27. لا تدع الأطفال الصغار والحيوانات الأليفة يلعبون بهذا الجهاز. احتفظ بهذا الجهاز بعيداً عن متناول الأطفال عند تخزينه.

ملاحظات هامة

1. قم بقراءة كتيب التعليمات بعناية قبل الاستخدام.
2. تحقق مما إذا كان نطاق الجهد المستخدم متوافقاً مع نطاق الجهد المحدد على لوحة البيانات الإسمية ، وما إذا كان قِباس سلك الطاقة مطبق على المقبِس بأحكام. وفي نفس الوقت ، تأكد من أن المقبِس مؤرض جيداً.
3. حتى وإن لم يكن الجهاز قيد الاستخدام ، فلا تقم بوضعه بشكل مقلوب أو تقم بامالته أكثر من 15 درجة. وإلا فقد يحدث خلل وظيفي في هذا الجهاز.
4. عند حمل الجهاز ، حافظ على أن يكون الغطاء العلوي للجهاز متجهاً للأعلى. لا تقم بحمل الجهاز بشكل مقلوب. وإلا فقد يحدث خلل وظيفي في هذا الجهاز.
5. لا تقم بغمر الجهاز في الماء أو أي سائل آخر لمنع حدوث صدمة كهربائية. لا تعرض الجهاز للمطر.
6. عند تنظيف الجهاز أو عدم استخدامه، قم بإزالة البطارية وأفضل قِباس الطاقة.

ملاحظة: تعتبر أوقات التشغيل تقريبية وقد تختلف حسب نوع البطارية وحالة الشحن وظروف الاستخدام.

وقت التشغيل لكل درجة حرارة (تحكم ساعات)										خرطوشة البطارية	الحجم
عندما تكون درجة الحرارة المحيطة 0 درجة مئوية (30 درجة فهرنهايت)				عندما تكون درجة الحرارة المحيطة 30 درجة مئوية (85 درجة فهرنهايت)							
60 °C (140 °F)	50 °C (120 °F)	40 °C (105 °F)	30 °C (85 °F)	10 °C (50 °F)	5 °C (40 °F)	0 °C (30 °F)	-10 °C (15 °F)	-18 °C (0 °F)			
1.0	1.0	1.5	1.5	2.5	2.0	1.5	1.0	0.5	BL1815N	18 فولت	
1.5	1.5	2.0	2.5	3.0	2.5	2.0	1.5	1.0	BL1820B		
2.0	2.5	2.5	3.5	4.5	3.5	2.5	2.0	1.5	BL1830B		
3.0	3.5	3.5	5.0	6.5	5.5	4.0	3.5	2.5	BL1840B		
4.0	4.5	4.5	6.5	8.5	7.0	5.0	4.5	3.0	BL1850B		
4.5	5.0	6.0	7.5	10.0	8.5	6.0	5.0	3.5	BL1860B		
2.5	3.0	4.0	5.0	7.5	6.5	5.5	3.0	2.5	BL4020	36 فولت	
3.5	3.5	5.0	6.5	10.0	8.5	7.0	4.0	3.5	BL4025		
5.5	6.0	8.0	10.5	16.0	13.5	11.5	7.0	5.5	BL4040		
7.0	7.5	10.0	13.5	20.0	16.5	14.0	8.5	7.0	BL4050F		
11.5	12.0	16.5	21.5	32.0	27.0	23.0	14.0	11.5	BL4080F		

تحذيرات السلامة

- هذا الجهاز مناسب لـ:
 - التشغيل في المركبات.
 - تبريد وتجميد الأطعمة.
 - التبخيم حيث يستخدم فقط عندما يكون الجهاز مدعوماً ببطارية.
- هذا الجهاز يستخدم مواد تبريد قابلة للاشتعال. قم بقراءة واتباع هذه التعليمات للتعامل معها. قم بطلب الخدمة من مركز الخدمة الخاص بنا. وعند التخلص من الجهاز، اتبع اللوائح المحلية الخاصة بمنطقة التي تتعلق بالتخلص من مواد التبريد القابلة للاشتعال.
- تحذير: يجب أن تكون فتحات التهوية في حاوية الجهاز خالية من العوائق.
- تحذير: لا تقم باستخدام الأجهزة الميكانيكية أو غيرها من الوسائل لتسريع عملية إذابة الجليد، بخلاف تلك الموصى بها من قبل الشركة المصنعة.
- تحذير: لا تقم باتلاف دائرة التبريد.
- تحذير: لا تقم باستخدام أجهزة كهربائية داخل حجيرات تخزين الطعام بالجهاز، إلا إذا كانت من النوع الموصى به من قبل الشركة المصنعة.
- هذا الجهاز يحتوي على غازات نفاخ عازلة قابلة للاشتعال بالداخل، وفي حالة التخلص من الجهاز، اتبع اللوائح المحلية الخاصة بمنطقة التي تتعلق بالتخلص من غازات النفاخ العازلة القابلة للاشتعال.
- لا تقم بتخزين المواد المتفجرة مثل غلب الأيروسول التي تحتوي على وقود قابلة للاشتعال في هذا الجهاز.

الرموز

يبين ما يلي الرموز التي يمكن أن تُستخدم للجهاز. تأكد من فهم معانيها قبل الاستخدام.

اقرأ دليل التعليمات.



Ni-MH
Li-Ion



ليدأن الاتحاد الأوروبي فقط بسبب وجود مكونات ضارة في الجهاز، فإن نفايات الأجهزة الكهربائية والإلكترونية، والمجمعات الكهربائية والبطاريات قد يكون لها أثر سلبي على البيئة وصحة الإنسان. لا تقم بالتخلص من نفايات الأجهزة الكهربائية والإلكترونية أو البطاريات مع النفايات المنزلية! وفقاً للإرشادات الأوروبية فيما يتعلق بنفايات الأجهزة الكهربائية والإلكترونية وفيما يتعلق بالمجمعات الكهربائية والبطاريات ونفايات المجمعات الكهربائية والبطاريات، وبالإضافة إلى تكيفها مع القانون الوطني، فإنه يجب تخزين نفايات الأجهزة الكهربائية، والبطاريات والمجمعات الكهربائية بشكل منفصل ونقلها إلى نقطة تجميع نفايات بلدية منفصلة، والتي تعمل وفق لوائح حماية البيئة. وهذا مشار إليه من خلال رمز سلة المهملات المشطوب عليها والمتواجد على الجهاز الكهربائي.

تنبيه: خطر حدوث حريق.



لا تقم بملئ الماء مباشرة في حجرة المنتج. لا تقم بغمر الجهاز في الماء. لا تقم بصب الماء على الجهاز. وإذا خالفت ذلك فقد تحدث صدمة كهربائية أو خلل وظيفي.



تحذير

هذا الجهاز يمكن استخدامه من قبل الأطفال الذين تبلغ أعمارهم ثمان سنوات فما فوق والأشخاص الذين يعانون من ضعف في القدرات الجسدية أو الحسية أو العقلية أو نقص في الخبرة والمعرفة وذلك في حال تم الإشراف عليهم أو تم إعطائهم التعليمات المتعلقة باستخدام الجهاز بطريقة آمنة وكذلك فهم المخاطر المتضمنة. لا ينبغي للأطفال اللعب بالجهاز. لا يجوز للأطفال القيام بإجراء التنظيف وصيانة المستخدم بدون إشراف عليهم

المواصفات

الطراز: CW003G		الطراز:
7 لتر		السعة
طراز 18 فولت تيار مستمر / طراز 36 فولت تيار مستمر	خرطوشة البطارية	جهد الدخل
راجع لوحة البيانات الموجودة على محول التيار المتردد (ملحق اختياري) (حيث أن جهد الدخل قد يختلف حسب البلد.)	محول التيار المتردد (ملحق اختياري)	
طراز 12 فولت تيار مستمر / طراز 24 فولت تيار مستمر	محول ولاعة السجلات	
الفئة الثالثة		فئة الحماية ضد الصدمات الكهربائية
تحت الطبيعي / طبيعي / شبه استوائي / استوائي		الدرجة المناخية
رغوة البولي يوريثان / مادة السيكولونتين (C ₆ H ₁₀)		المادة العازلة / المادة الرغوية
رباعي الفلوروبروبين (R-1234yf) (24 جرام)		مادة التبريد
قدرة التبريد 65 وات ، وقوة التسخين 31 وات		قدرة التشغيل
456 مم × 245 مم × 308 مم (الأبعاد لا تشمل مقبض الحامل)	الأبعاد الخارجية	الأبعاد (طول × عرض × ارتفاع)
210 مم × 150 مم × 230 مم	الأبعاد من الداخل لحجرة المنتج	
9.4 كجم (مع بطارية BL4080F) / 7.5 كجم (بدون بطارية)		الوزن الصافي
IPX4 (حماية من قطرات الماء) (مدعومة فقط لحزمة البطارية)		درجة الحماية
-18 °C, -15 °C, -10 °C, -5 °C, 0 °C, 5 °C, 10 °C (0 °F, 5 °F, 15 °F, 25 °F, 30 °F, 40 °F, 50 °F)	وضع التبريد	درجة حرارة التحكم القابلة للاختيار
30 °C, 35 °C, 40 °C, 45 °C, 50 °C, 55 °C, 60 °C (85 °F, 95 °F, 105 °F, 115 °F, 120 °F, 130 °F, 140 °F)	وضع التسخين	
النوع A / جيد الخرج 5 فولت تيار مستمر / تيار الخرج 2.4 أمبير تيار مستمر		منفذ مصدر تيار كهربائي يو إس بي

- بسبب برنامج البحث والتطوير المستمر الخاص بنا، تخضع المواصفات الواردة هنا للتغيير دون إخطار.
- قد تختلف المواصفات من بلد لآخر.

خرطوشة البطارية والشاحن المستخدمان

BL1815N / BL1820B / BL1830B / BL1840B / BL1850B / BL1860B	خرطوشة البطارية	طراز 18 فولت تيار مستمر
DC18RC / DC18RD / DC18RE / DC18SD / DC18SE / DC18SF / DC18SH / DC18WC	الشاحن	
BL4020 / BL4025 / BL4040 / BL4050F / BL4080F	خرطوشة البطارية	طراز 36 فولت تيار مستمر
DC40RA / DC40RA / DC40RB	الشاحن	

- قد لا تتوفر بعض خراطيش البطاريات والشواحن المذكورة أعلاه تبعا لمنطقة إقامتك.

تحذير: استخدم خراطيش البطاريات والشواحن المذكورة أعلاه فقط. قد يتسبب استخدام أي خراطيش بطاريات وشواحن أخرى في حدوث إصابة و/أو حريق.

Makita Europe N.V. Jan-Baptist Vinkstraat 2,
3070 Kortenberg, Belgium

Makita Corporation 3-11-8, Sumiyoshi-cho,
Anjo, Aichi 446-8502 Japan