

EN	Cordless Cooler & Warmer Box	INSTRUCTION MANUAL	4
ESMX	Caja Enfriadora & Térmica Inalámbrica	MANUAL DE INSTRUCCIONES	13
PTBR	Refrigerador e aquecedor a Bateria	MANUAL DE INSTRUÇÕES	22
ZHCN	充电/车载冷热二用保温箱	使用说明书	31
ZHTW	充電式攜帶型保溫保冷箱	使用說明書	40
KO	충전 보냉온 박스	취급 설명서	47
ID	Kotak Pendingin & Penghangat Tanpa Kabel	PETUNJUK PENGGUNAAN	55
MS	Peti Pendingin & Pemanas Tanpa Kord	MANUAL ARAHAN	64
VI	Máy Làm Mát Và Ấm Cầm Tay Hoạt Động Bằng Điện Và Pin	TÀI LIỆU HƯỚNG DẪN	73
TH	กล่องทำความเย็นและความร้อนไร้สาย	คู่มือการใช้งาน	82
FA	جعبه سردکن و گرمکن بی سیم	دفترچه راهنما	100
AR	مبرد لاسلكي وصندوق الحفاظ على حرارة الطعام	دليل الإرشادات	109

CW002G

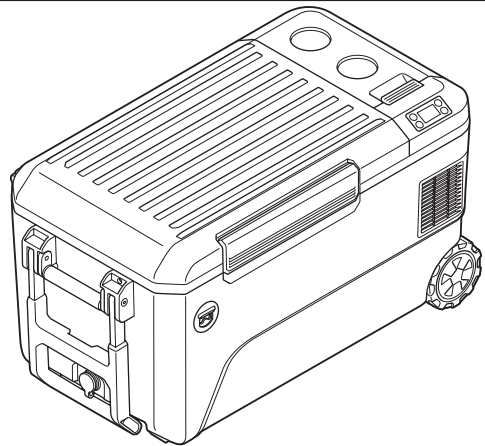

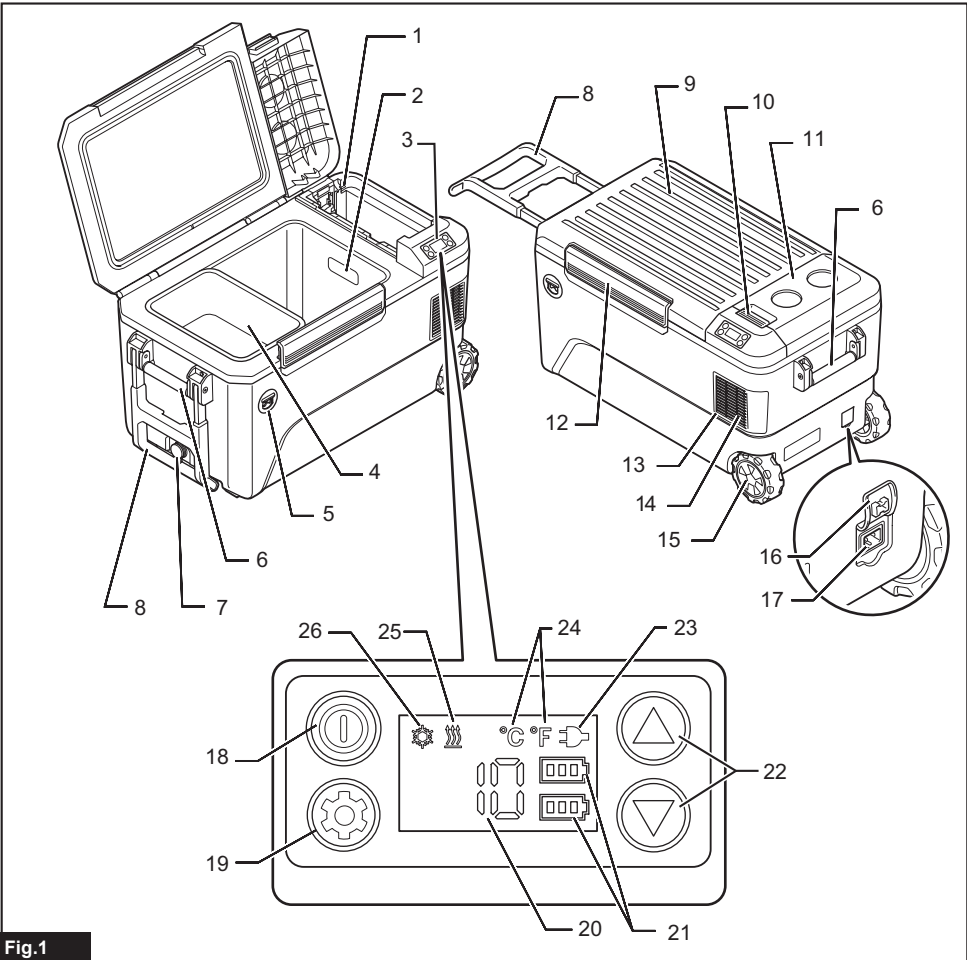

Fig.1

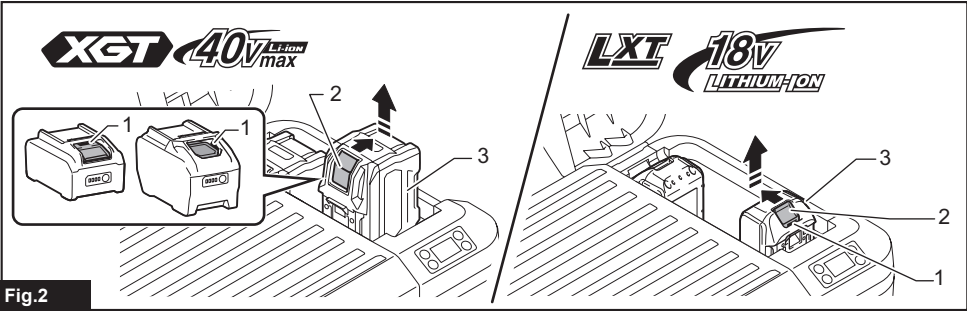

Fig.2

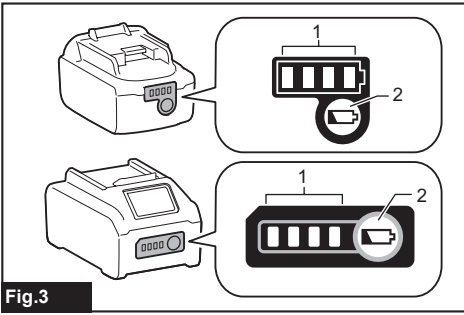

Fig.3

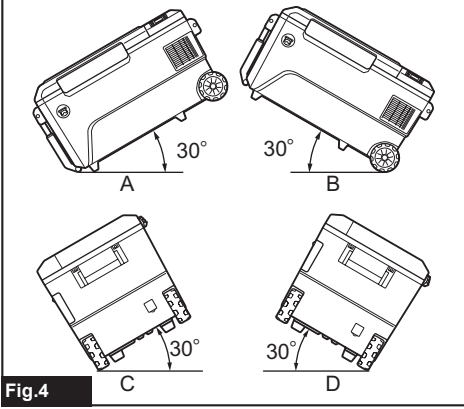

Fig.4

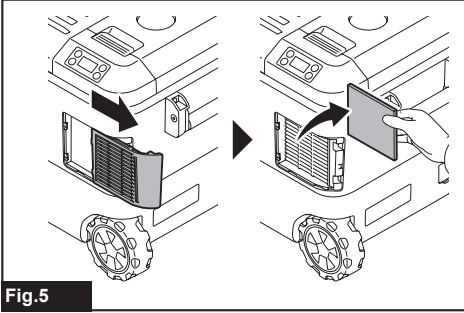

Fig.5

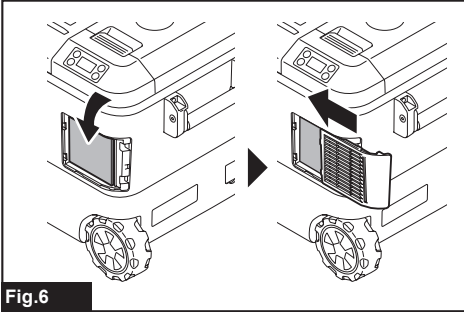

Fig.6

WARNING

This appliance can be used by children aged from 8 years and above and persons with reduced physical, sensory or mental capabilities or lack of experience and knowledge if they have been given supervision or instruction concerning use of the appliance in a safe way and understand the hazards involved. Children shall not play with the appliance. Cleaning and user maintenance shall not be made by children without supervision.

SPECIFICATIONS

Model:		CW002G
Capacity		50 L
Input	Battery cartridge	D.C. 18 V / D.C. 36 V
	AC adaptor (Optional accessory)	Refer the indication on the AC adaptor. (Input voltage varies depending on the country.)
	Cigarette lighter adaptor	D.C. 12 V / D.C. 24 V
Anti-shock protection class		III
Climate type		SN / N / ST / T
Insulation material / Foaming material		Polyurethane foam / Cyclopentane (C ₅ H ₁₀)
Refrigerant		R-1234yf (37 g)
Operating power		cooling power 120 W, heating power 60 W
Dimensions (L × W × H)	External dimensions	867 mm × 465 mm × 476 mm (With the handles and carrying handle lowered position)
	Inside of the chamber	500 mm × 320 mm × 320 mm
Net weight		29.0 kg (with BL4080F ×2) / 25.2 kg (without battery)
Protection degree		IPX4 (only when powered by battery pack)
Selectable control temperature	Cooling mode	-18 °C, -15 °C, -10 °C, -5 °C, 0 °C, 5 °C, 10 °C (0 °F, 5 °F, 15 °F, 25 °F, 30 °F, 40 °F, 50 °F)
	Heating mode	30 °C, 35 °C, 40 °C, 45 °C, 50 °C, 55 °C, 60 °C (85 °F, 95 °F, 105 °F, 115 °F, 120 °F, 130 °F, 140 °F)
USB power supply port		Type A / Output voltage D.C. 5 V / Output current D.C. 2.4 A

- Due to our continuing program of research and development, the specifications herein are subject to change without notice.
- Specifications may differ from country to country.

Applicable battery cartridge and charger

D.C.18 V Model	Battery cartridge	BL1815N / BL1820B / BL1830B / BL1840B / BL1850B / BL1860B
	Charger	DC18RC / DC18RD / DC18RE / DC18SD / DC18SE / DC18SF / DC18SH / DC18WC
D.C.36 V Model	Battery cartridge	BL4020 / BL4025 / BL4040 / BL4050F / BL4080F
	Charger	DC40RA / DC40RB / DC40RC

- Some of the battery cartridges and chargers listed above may not be available depending on your region of residence.

⚠WARNING: Only use the battery cartridges and chargers listed above. Use of any other battery cartridges and chargers may cause injury and/or fire.

Operating time

NOTE: Operating times are approximate and may differ depending on battery type, charging status, and usage condition.

Voltage	Battery cartridge	Operating time for each control temperature (hours)								
		Ambient temperature is 30 °C (85 °F)					Ambient temperature is 0 °C (30 °F)			
		-18 °C (0 °F)	-10 °C (15 °F)	0 °C (30 °F)	5 °C (40 °F)	10 °C (50 °F)	30 °C (85 °F)	40 °C (105 °F)	50 °C (120 °F)	60 °C (140 °F)
D.C. 18 V	BL1815N ×2	1.0	2.0	3.0	4.0	5.0	2.5	1.5	1.0	1.0
	BL1820B ×2	1.5	2.5	4.0	5.0	7.0	3.0	2.0	1.5	1.0
	BL1830B ×2	2.0	3.5	5.5	7.0	9.5	4.5	2.5	2.0	1.5
	BL1840B ×2	3.0	5.0	8.0	10.5	14.0	6.5	4.0	3.0	2.5
	BL1850B ×2	4.0	6.5	10.0	13.5	18.0	8.0	5.0	3.5	3.0
	BL1860B ×2	5.0	8.0	12.5	16.0	21.5	10.0	6.0	4.5	4.0
D.C. 36 V	BL4020 ×2	4.0	5.0	6.5	9.5	11.5	6.5	4.5	4.0	2.0
	BL4025 ×2	5.0	6.5	8.5	12.0	15.0	8.0	6.0	5.0	3.0
	BL4040 ×2	8.0	10.5	13.5	19.5	24.0	13.0	9.5	8.5	4.5
	BL4050F ×2	10.0	13.0	17.0	24.5	30.0	16.5	12.0	10.5	6.0
	BL4080F ×2	16.5	21.0	28.0	39.5	48.5	26.5	19.5	17.0	9.5

Symbols

The followings show the symbols which may be used for the equipment. Be sure that you understand their meaning before use.



Read instruction manual.



Only for EU countries
Due to the presence of hazardous components in the equipment, waste electrical and electronic equipment, accumulators and batteries may have a negative impact on the environment and human health.

Do not dispose of electrical and electronic appliances or batteries with household waste!

In accordance with the European Directive on waste electrical and electronic equipment and on accumulators and batteries, as well as their adaptation to national law, waste electrical equipment, batteries and accumulators should be stored separately and delivered to a separate collection point for municipal waste, operating in accordance with the regulations on environmental protection. This is indicated by the symbol of the crossed-out wheeled bin placed on the equipment.



Caution: risk of fire.



Do not fill the water directly in the chamber. Do not immerse the appliance in water. Do not pour water on the appliance. Otherwise electric shock or malfunction may occur.

SAFETY WARNINGS

- The device is suitable for:**
 - Operation in vehicles.
 - Cooling and deep-freezing food.
 - Camping use only when the appliance powered by battery pack.
- This appliance uses FLAMMABLE REFRIGERANTS. Read and follow this instructions for handling. Ask our service center for servicing. When disposing the appliance, follow your local regulations relating to disposal of FLAMMABLE REFRIGERANTS.**
- WARNING: Keep ventilation openings in the appliance enclosure clear of obstruction.**
- WARNING: Do not use mechanical devices or other means to accelerate the defrosting process, other than those recommended by the manufacturer.**
- WARNING: Do not damage the refrigerant circuit.**
- WARNING: Do not use electrical appliances inside the food storage compartments of the appliance, unless they are of the type recommended by the manufacturer.**
- This appliance contains flammable insulation blowing gases inside. When disposing the appliance, follow your local regulations relating to disposal of flammable insulation blowing gases.**
- Do not store explosive substances such as aerosol cans with a flammable propellant in this appliance.**
- This appliance is intended to be used in household and similar applications such as**
 - staff kitchen areas in shops, offices and other working environments;
 - farm houses and by clients in hotels, motels and other residential type environments;
 - bed and breakfast type environments;
 - catering and similar non-retail applications.

10. If the **SUPPLY CORD** is damaged, it must be replaced by a special cord or assembly available from the manufacturer or its service agent.
11. **WARNING: Risk of child entrapment. Before you throw away this appliance:**
* Take off the doors.
12. The installation clearance around and above the unit shall be no less than 15 mm.
13. When positioning the appliance, ensure the power cord is not tapped or damaged.
14. Do not locate multiple portable socket-outlets or portable power supplies at the rear of the appliance.
15. Disposal of the appliance.



This marking indicates that this product should not be disposed with other household wastes throughout the EU. To prevent possible harm to the environment or human health from uncontrolled waste disposal, recycle it responsibly to promote the sustainable reuse of material resource. The insulation blowing gas are flammable. When disposing of the appliance, do so only at an authorized waste disposal centre. Do not expose to flame.

IMPORTANT NOTICES

1. Read the instruction manual carefully before use.
2. Check if the voltage range used is the same as that marked on the nameplate, whether the power cord plug is match the socket, and ensure that the socket is well grounded.
3. Even if the appliance is not in use, do not place the appliance upside down, or tilt it above 15°. Otherwise malfunction may occur.
4. When carrying the appliance, keep the appliance with the upper cover facing up. Do not carry the appliance with upside down. Otherwise malfunction may occur.
5. Do not immerse the appliance in water or other liquid to prevent electric shock. Do not expose to rain.
6. When cleaning or not in use, remove the battery and unplug the power plug.
7. Any accessories not recommended by the manufacturer may not be used. Otherwise malfunction may occur.
8. Do not place the appliance in hot places such as in a car under the sun or near heating materials. Cooling performance may be reduced, or a gas leak may cause a fire.
9. Do not place the appliance near gas appliances. Cooling performance may be reduced, or a gas leak may cause a fire.
10. Do not start the power button frequently (at least 5 minutes each time) to avoid damage to the compressor.
11. Do not insert metal foil or other conductive materials into the appliance to prevent fire or short circuit.
12. Do not use chemical washing liquids and hard tools to clean the product.
13. Insert the plug completely into the "DC IN" inlet. Failure to do so may deform the plug or cause a fire.
14. Do not operate the appliance while driving. Doing so may cause an accident.
15. When the remaining automobile battery capacity gets small, use the appliance with the engine running. After using the appliance, unplug the cigarette lighter socket to prevent the loading on the automobile battery.
16. Do not use the AC adaptor outdoors. Otherwise electric shock may occur.
17. Do not abuse the AC adaptor and cigarette lighter adaptor.
18. Clean the plug of the AC adaptor and cigarette lighter adaptor. Dirt such as water or salt adhering to the plug may cause rust and result poor conductivity, deformation or fire.
19. Do not touch the plug of the AC adaptor and cigarette lighter adaptor immediately after operation. They may be extremely hot and could burn your skin.
20. Do not disassemble the appliance.
21. Do not charge the car battery while using the appliance. Unacceptable voltage may be applied to the product, resulting in failure or fire.
22. Do not use flammable sprayer near the appliance. Otherwise it may cause fire.
23. During operation, do not touch the contents, especially those made of metal, inside the appliance with wet hands. Doing so may cause frostbite.
24. Do not handle the plug with wet or greasy hand. Doing so may cause electric shock.
25. Do not put such as medicines or academic materials in the appliance. This appliance cannot storage the materials that require strict temperature control.
26. Do not use this product as a stepstool or chair. It may cause falls and injuries.
27. Do not allow small children and pets to play with this appliance. Keep the appliance out of reach of children when storing. Otherwise serious incident such as an entrapment may occur.
28. Do not overfill food and drink in the appliance. Cooling performance may be reduced, causing food and drink to rot.
29. Be careful not to run out of battery power while keeping food and drink cool or warm. Do not store opened foods for a long time. Food and drink may rot.
30. Do not use a knife or a screwdriver to remove ice or frost from the appliance. Doing so may damage the inside of the appliance and cause a malfunction, or the enclosed gas or oil may squirt.
31. Do not use the DC output (DC) of the engine generator as the power supply. Doing so may cause a failure.

32. **Do not put water etc. directly in the appliance.** Water may get inside the appliance and cause a malfunction. If water has accumulated in the chamber, wipe it off with a soft cloth.
33. **Be careful not to pinch your finger when closing and opening the upper cover.**
34. **Do not put things that are easily perishable in the chamber when the appliance is in heating mode.** The food or drink may rot.
35. **When operating heating mode, do not touch the inside of the appliance with your hand for a long time.** Risk of low-temperature burns.
36. **When putting food or drink in the appliance, keep the inside of the chamber clean.** Risk of food poisoning etc.
37. **Do not use this appliance in the refrigerator vehicle or refrigerator chamber.** Dew condensation easily occurs in the refrigerator vehicle and refrigerator chamber, causing water droplets to fall on the appliance and result in malfunctions.
38. **Do not put creatures such as pets in the appliance.** This appliance cannot save creatures.
39. **Do not put a cold agent in a broken bag.** If the cold agent leak in the appliance, the metal part of the appliance may be corroded. If the cold agent leaks, wipe it off with a damp soft cloth and then wipe dry with a soft cloth.
40. **When putting food and drink in the appliance, put a cold or hot thing in advance.** This appliance cannot cool or heat in a short time.
41. **When using the appliance in a car, be sure to install the appliance in a stable place such as the luggage space or the feet of the rear seats, and fix it. Do not place the appliance on the seat in an unstable state.** If the car suddenly starts or stops during driving, the appliance may fall over and move, causing injury.
42. **Hold the appliance firmly when carrying.** Otherwise the appliance may fall and cause a malfunction, or falling on your feet may cause injury.
43. **When using in dusty environment, clean the sponge filter more often.** Dusty environment causes sponge filter clogging easily and fire.

Safety warnings for battery-operated appliance

Battery-operated appliance use and care

1. **Prevent unintentional starting. Ensure the switch is in the off-position before connecting to battery pack, picking up or carrying the appliance.** Carrying the appliance with your finger on the switch or energizing appliance that have the switch on invites accidents.
2. **Disconnect the battery pack from the appliance before making any adjustments, changing accessories, or storing appliance.** Such preventive safety measures reduce the risk of starting the appliance accidentally.
3. **Recharge only with the charger specified by the manufacturer.** A charger that is suitable for one type of battery pack may create a risk of fire when used with another battery pack.
4. **Use appliances only with specifically designated battery packs.** Use of any other battery packs may create a risk of injury and fire.
5. **When battery pack is not in use, keep it away from other metal objects, like paper clips, coins, keys, nails, screws or other small metal objects, that can make a connection from one terminal to another.** Shorting the battery terminals together may cause burns or a fire.
6. **Under abusive conditions, liquid may be ejected from the battery; avoid contact. If contact accidentally occurs, flush with water. If liquid contacts eyes, additionally seek medical help.** Liquid ejected from the battery may cause irritation or burns.
7. **Do not use a battery pack or appliance that is damaged or modified.** Damaged or modified batteries may exhibit unpredictable behaviour resulting in fire, explosion or risk of injury.
8. **Do not expose a battery pack or appliance to fire or excessive temperature.** Exposure to fire or temperature above 130 °C may cause explosion.
9. **Follow all charging instructions and do not charge the battery pack or appliance outside the temperature range specified in the instructions.** Charging improperly or at temperatures outside the specified range may damage the battery and increase the risk of fire.
10. **Have servicing performed by a qualified repair person using only identical replacement parts.** This will ensure that the safety of the product is maintained.
11. **Do not modify or attempt to repair the appliance or the battery pack except as indicated in the instructions for use and care.**

Important safety instructions for battery cartridge

1. Before using battery cartridge, read all instructions and cautionary markings on (1) battery charger, (2) battery, and (3) product using battery.
2. Do not disassemble or tamper with the battery cartridge. It may result in a fire, excessive heat, or explosion.
3. If operating time has become excessively shorter, stop operating immediately. It may result in a risk of overheating, possible burns and even an explosion.
4. If electrolyte gets into your eyes, rinse them out with clear water and seek medical attention right away. It may result in loss of your eyesight.
5. Do not short the battery cartridge:
 - (1) Do not touch the terminals with any conductive material.
 - (2) Avoid storing battery cartridge in a container with other metal objects such as nails, coins, etc.
 - (3) Do not expose battery cartridge to water or rain.

A battery short can cause a large current flow, overheating, possible burns and even a breakdown.

6. Do not store and use the appliance and battery cartridge in locations where the temperature may reach or exceed 50 °C (122 °F).
7. Do not incinerate the battery cartridge even if it is severely damaged or is completely worn out. The battery cartridge can explode in a fire.
8. Do not nail, cut, crush, throw, drop the battery cartridge, or hit against a hard object to the battery cartridge. Such conduct may result in a fire, excessive heat, or explosion.
9. Do not use a damaged battery.
10. The contained lithium-ion batteries are subject to the Dangerous Goods Legislation requirements.

For commercial transports e.g. by third parties, forwarding agents, special requirement on packaging and labeling must be observed.

For preparation of the item being shipped, consulting an expert for hazardous material is required. Please also observe possibly more detailed national regulations.

Tape or mask off open contacts and pack up the battery in such a manner that it cannot move around in the packaging.
11. When disposing the battery cartridge, remove it from the appliance and dispose of it in a safe place. Follow your local regulations relating to disposal of battery.
12. Use the batteries only with the products specified by Makita. Installing the batteries to non-compliant products may result in a fire, excessive heat, explosion, or leak of electrolyte.

13. If the appliance is not used for a long period of time, the battery must be removed from the appliance.
14. During and after use, the battery cartridge may take on heat which can cause burns or low temperature burns. Pay attention to the handling of hot battery cartridges.
15. Do not touch the terminal of the appliance immediately after use as it may get hot enough to cause burns.
16. Do not allow chips, dust, or soil stuck into the terminals, holes, and grooves of the battery cartridge. It may result in poor performance or breakdown of the appliance or battery cartridge.
17. Unless the appliance supports the use near high-voltage electrical power lines, do not use the battery cartridge near high-voltage electrical power lines. It may result in a malfunction or breakdown of the appliance or battery cartridge.
18. Keep the battery away from children.

SAVE THESE INSTRUCTIONS.

CAUTION: Only use genuine Makita batteries. Use of non-genuine Makita batteries, or batteries that have been altered, may result in the battery bursting causing fires, personal injury and damage. It will also void the Makita warranty for the Makita appliance and charger.

Tips for maintaining maximum battery life

1. Charge the battery cartridge before completely discharged. Always stop appliance operation and charge the battery cartridge when you notice less appliance power.
2. Never recharge a fully charged battery cartridge. Overcharging shortens the battery service life.
3. Charge the battery cartridge with room temperature at 10 °C - 40 °C (50 °F - 104 °F). Let a hot battery cartridge cool down before charging it.
4. When not using the battery cartridge, remove it from the appliance or the charger.
5. Charge the battery cartridge if you do not use it for a long period (more than six months).

PARTS DESCRIPTION

► Fig.1

1	USB power supply port	2	LED lamp
3	Control panel	4	Tray
5	Opener	6	Handle
7	Drain	8	Carrying Handle
9	Upper cover	10	Battery cover hook
11	Battery cover	12	Upper cover hook
13	Filter cover	14	Air vent
15	Wheel	16	"DC IN" socket cover
17	"DC IN" socket	18	Power button
19	Cool/heat switch button	20	Temperature display
21	Battery indicator	22	Temperature setting button
23	Lamp of "DC IN"	24	Unit of temperature
25	Lamp of heating mode	26	Lamp of cooling mode

OPERATION

⚠ CAUTION: Do not put things that are easily perishable in the chamber when the appliance is in heating mode. The food or drink may rot.

NOTE: When operating the appliance in high humid environment, dew condensation may occur on the appliance. This is not malfunction of the appliance. Use a dry cloth to wipe the dew condensation off the appliance.

1. Connecting the power supply

A) Battery

⚠ CAUTION: Always switch off the tool before installing or removing the battery cartridge.

⚠ CAUTION: Hold the appliance and the battery cartridge firmly when installing or removing battery cartridge. Failure to hold the appliance and the battery cartridge firmly may cause them to slip off your hands and result in damage to the appliance and battery cartridge and a personal injury.

⚠ CAUTION: Be careful not to pinch your finger when opening or closing the battery cover.

⚠ CAUTION: Be careful not to pinch your fingers between the battery cartridge and the terminals. It may cause slash injury.

To install the battery cartridge, open the battery cover. Align the tongue on the battery cartridge with the groove in the housing and slip it into place. Insert it all the way until it locks in place with a little click.

Then close the battery cover.

To remove the battery cartridge, slide it from the appliance while sliding the button on the front of the cartridge.

► Fig.2 1. Red indicator 2. Button 3. Battery cartridge

⚠ CAUTION: Always install the battery cartridge fully until the red indicator cannot be seen. If not, it may accidentally fall out of the appliance, causing injury to you or someone around you.

⚠ CAUTION: Do not install the battery cartridge forcibly. If the cartridge does not slide in easily, it is not being inserted correctly.

NOTE: Up to two battery cartridges can be installed, although the appliance uses one battery cartridge for operation.

B) AC adaptor (Only use for recreational vehicle)

Optional accessory

When using the appliance with AC power, use the AC adaptor supplied with the appliance. Insert the plug to "DC IN" inlet of the appliance and then insert the other end to an outlet.

When the appliance is operating with power from AC adaptor, the lamp of "DC IN" lights up.

C) Cigarette lighter adaptor

When using the appliance with the cigarette lighter socket, use the cigarette lighter adaptor supplied with the appliance. Insert the plug to "DC IN" inlet of the appliance and then insert the other end to the cigarette lighter socket.

When the appliance is operating with power from cigarette lighter adaptor, the lamp of "DC IN" lights up.

⚠ CAUTION: Insert the plug completely into the "DC IN" inlet. Failure to do so may deform the plug or cause a fire.

⚠ CAUTION: Always close the "DC IN" socket cover firmly when the power cord is not plugged. Otherwise foreign matter may enter the appliance and cause a malfunction.

NOTE: When the appliance shifts power supply, the compressor will stop for about 3 minutes to protect the compressor.

NOTE: After turning off the appliance, it takes about 3 minutes to restart the compressor because of the protection of the compressor.

NOTE: If the appliance stops by any means other than pressing the power button, the appliance turns on automatically when the power supply of the AC adaptor or the cigarette lighter adaptor is regained.

2. Turning on the appliance

Press the power button to turn on the appliance. Press the power button again to turn off the appliance.

3. Switching cooling / heating mode

Press the cool / heat switch button to switch the operating mode.

- When the appliance operates in cooling mode, the lamp of cooling mode lights up.
- When the appliance operates in heating mode, the lamp of heating mode lights up.

The temperature display flashes the control temperature.

4. Selecting the control temperature

Press the temperature setting button to select the control temperature. Refer the chapter "SPECIFICATIONS" for the selectable control temperature.

The appliance starts cooling / heating 5 seconds after without any operation, then the control temperature stop flashing and the temperature display shows the current temperature.

The appliance stops cooling / heating when the current temperature reaches the control temperature.





Tips for efficient cooling / heating

- Opening the upper cover for long periods can cause significant increase / decrease of the temperature in the chamber.
- Regularly clean surfaces that can come in contact with food and accessible drainage systems.
- Store raw meat and fish in suitable containers in the chamber, so that it is not in contact with or drip onto other food.
- If the chamber is left empty for long periods:
 - Switch off the appliance.
 - Defrost the chamber.
 - Clean and dry the chamber.
 - Leave the upper cover open to prevent mould developing within the chamber.

FUNCTION

Indicating the remaining battery capacity

The battery indicator shows the remaining battery capacity. The remaining battery capacity is shown as the following table.

Battery indicator status		Remaining capacity
Lighted	Off	
		50 % to 100 %
		20 % to 50 %
		0 % to 20 %
 (Blinking)		Charge the battery.

(Only for battery cartridges with the indicator)

Press the check button on the battery cartridge to indicate the remaining battery capacity. The indicator lamps light up for a few seconds.

► Fig.3 1. Indicator lamps 2. Check button

Indicator lamps			Remaining capacity
Lighted	Off	Blinking	
■	■	■	75 % to 100 %
■	■	□	50 % to 75 %
■	□	□	25 % to 50 %
■	□	□	0 % to 25 %
▣	□	□	Charge the battery.
■	■	□	The battery may have malfunctioned.
□	□	■	

NOTE: Depending on the conditions of use and the ambient temperature, the indication may differ slightly from the actual capacity.

NOTE: The first (far left) indicator lamp will blink when the battery protection system works.

Appliance / battery protection system

The appliance is equipped with the protection system. This system automatically cuts off power to extend appliance and battery life. The appliance will automatically stop during operation if the appliance or battery is placed under one of the following conditions.

- **Battery overdischarge protection**
When the battery capacity becomes low, the appliance stops automatically. The battery indicator prompts that the battery should be charged. Remove the batteries from the appliance and charge the batteries.
- **Overcurrent protection**
When the appliance / battery is operated in a manner that causes it to draw an abnormally high current, the appliance automatically stops. In this situation, stop the application that caused the appliance to become overloaded. Then turn the appliance on to restart.
- **Low-voltage protection**
When the car input voltage is lower than the rated voltage, this protection system turns off the appliance and the temperature display shows "F3" with beep sound.

- **Over-voltage protection**

When the input voltage is higher than the rated voltage, this protection system turns off the appliance and the temperature display shows "F4" with beep sound.

- **Tilt protection function**

The tilt protection function is valid when operating the appliance in cooling mode. When the appliance get equal to or greater than 30° from level angle as shown A, B, C, or D in the figure, the appliance stops cooling and the temperature display shows "F1" for a while. After the appliance back in level position, it takes about 3 minutes to restart.

► **Fig.4**

Protections against other causes

Protection system is also designed for other causes that could damage the appliance and allows the appliance to stop automatically. Take all the following steps to clear the causes, when the appliance has been brought to a temporary halt or stop in operation.

1. Turn the appliance off, and then turn it on again to restart.
2. Charge the battery(ies) or replace it/them with recharged battery(ies).
3. Let the appliance and battery(ies) cool down.

If no improvement can be found by restoring protection system, then contact your local Makita Service Center.

USB charging

There is the USB port in the battery compartment. The USB port continuously outputs 5V voltage in operation state.

NOTICE: Connect only devices which are compatible with the USB power supply port. Otherwise it may cause malfunction to the appliance.

NOTICE: Do not connect the USB power supply port of this appliance to the USB terminal of your computer. It may cause malfunction.

NOTICE: Before connecting USB device to the appliance, always backup your data of USB device. Otherwise your data may be lost by any possibility.

NOTICE: When not using devices or after charging, remove the USB cable.

NOTE: The appliance may not supply power to some USB devices.

Memory function

After setting the control temperature, if the user does not operate within 5 seconds, the current setting will be memorized. Next time, the appliance starts in the same setting.

Switching the unit of temperature

You can switch the unit of temperature °C (degree Celsius) or °F (degree Fahrenheit) by following procedure.

1. Turn on the appliance.
2. Press the cool / heat switch button until the unit (°C or °F) starts flashing.
3. Press the temperature plus button or the temperature reduction button to select unit.
4. Press the cool / heat switch button, or leave the appliance 5 seconds without any operation. The unit selection is completed.

Error code

For the specific errors, the temperature display shows following code.

Error code	Matter
F1	Tilt protection is active. Refer the section for the tilt protection function.
F2	Running out of battery.
F3	Input voltage is low. Refer the paragraph for the low-voltage protection.
F4	Input voltage is high. Refer the paragraph for the over-voltage protection.
Error codes other than the above	Turn off and restart the appliance. If the error still does not improve, take the appliance to Makita Authorized or Factory Service Centers.

MAINTENANCE

CAUTION: Always be sure that the appliance is switched off, unplugged, and the battery cartridge is removed before attempting to perform inspection or maintenance.

CAUTION: Do not spray or pour water on the appliance when cleaning. Do not wash with a hose; avoid getting water inside of the appliance.

NOTICE: Never use gasoline, benzine, thinner, alcohol or the like. Discoloration, deformation or cracks may result.

To maintain product SAFETY and RELIABILITY, repairs, any other maintenance or adjustment should be performed by Makita Authorized or Factory Service Centers, always using Makita replacement parts.

Cleaning

- Clean the oil stain in the chamber regularly.
- Clean around the interior of the chamber to prevent odor.
- Clean the dust on the sponge filter regularly to improve the refrigeration efficiency.
- The sealing strip of the upper cover is easy to get dirty, clean it in time.

Defrosting

To defrost, turn off the power and wait until the frost has melted. Then wipe off the water.

Cleaning the sponge filter

⚠ CAUTION: After cleaning the sponge filter, be sure to install it on the appliance. Operating the appliance without the sponge filter may cause malfunction.

1. Slide the filter cover in the direction of the arrow shown in the figure, and then take the filter cover off.
2. Take off the sponge filter, clean the sponge filter.
▶ Fig.5
3. Install the sponge filter and the filter cover back.
▶ Fig.6

OPTIONAL ACCESSORIES

⚠ CAUTION: These accessories or attachments are recommended for use with your Makita tool specified in this manual. The use of any other accessories or attachments might present a risk of injury to persons. Only use accessory or attachment for its stated purpose.

If you need any assistance for more details regarding these accessories, ask your local Makita Service Center.

- AC adaptor
- Makita genuine battery and charger

NOTE: Some items in the list may be included in the tool package as standard accessories. They may differ from country to country.

ADVERTENCIA

Este aparato puede ser utilizado por niños 8 años en adelante y por personas con capacidades físicas, sensoriales o mentales disminuidas o con falta de experiencia y conocimiento siempre y cuando hayan sido instruidos o supervisados respecto a la utilización segura del aparato y a los riesgos involucrados. Los niños no deberán jugar con el aparato. La limpieza y el mantenimiento de usuario no deberán ser realizados por niños sin supervisión.

ESPECIFICACIONES

Modelo:		CW002G
Capacidad		50 L
Entrada	Cartucho de batería	D.C. 18 V / D.C. 36 V
	Adaptador AC (Accesorio opcional)	Refiera a la indicación en el adaptador AC (El voltaje de entrada varía dependiendo del país.)
	Adaptador de encendedor de cigarrillos.	D.C. 12 V / D.C. 24 V
Clase de protección anti descargas.		III
Tipo de clima		SN / N / ST / T
Material de insulación / Material espumoso		Poliuretano espumoso / ciclopentano (C ₅ H ₁₀)
Refrigerante		R-1234yf (37 g)
Energía de operación		Energía de enfriamiento 120 W, energía de calentamiento 60 W
Medidas (largo × ancho × altura)	Dimensiones externas	867 mm × 465 mm × 476 mm (con las manijas y la manija para cargar bajadas)
	Dentro del compartimiento.	500 mm × 320 mm × 320 mm
Peso neto		29,0 kg (con BL4080F ×2) / 25,2 kg (sin la batería)
Grado de protección		IPX4 (solo energizado con paquete de baterías)
Control de temperatura seleccionable	Modo de enfriamiento.	-18 °C, -15 °C, -10 °C, -5 °C, 0 °C, 5 °C, 10 °C (0 °F, 5 °F, 15 °F, 25 °F, 30 °F, 40 °F, 50 °F)
	Modo de calentamiento.	30 °C, 35 °C, 40 °C, 45 °C, 50 °C, 55 °C, 60 °C (85 °F, 95 °F, 105 °F, 115 °F, 120 °F, 130 °F, 140 °F)
Puerto USB de fuente de energía		Tipo A / Voltaje de salida D.C. 5 V / Corriente de salida D.C. 2,4 A

- Debido a nuestro programa continuo de investigación y desarrollo, las especificaciones en este documento están sujetas a cambios sin previo aviso.
- Las especificaciones pueden diferir de un país a otro.

Cargador y cartucho de batería correspondientes

Modelo D.C. 18 V	Cartucho de batería	BL1815N / BL1820B / BL1830B / BL1840B / BL1850B / BL1860B
	Cargador	DC18RC / DC18RD / DC18RE / DC18SD / DC18SE / DC18SF / DC18SH / DC18WC
Modelo D.C. 36 V	Cartucho de batería	BL4020 / BL4025 / BL4040 / BL4050F / BL4080F
	Cargador	DC40RA / DC40RB / DC40RC

- Algunos de los cartuchos de batería y cargadores mencionados a continuación pueden no estar disponibles dependiendo de su región de residencia.

⚠ ADVERTENCIA: Utilice únicamente los cartuchos y cargadores de batería mencionados arriba. El uso de cualquier otro cartucho de batería o cargadores puede causar lesiones y/o incendio.

Tiempo de funcionamiento

NOTA: Los tiempos de funcionamiento son aproximados y pueden variar según el tipo de batería, el estado de la carga y las condiciones de uso.

Tensión	Cartucho de batería	Tiempo de operación por cada control de temperatura (horas)								
		La temperatura ambiente es de 30 °C (85 °F)					La temperatura ambiente es de 0 °C (30 °F)			
		-18 °C (0 °F)	-10 °C (15 °F)	0 °C (30 °F)	5 °C (40 °F)	10 °C (50 °F)	30 °C (85 °F)	40 °C (105 °F)	50 °C (120 °F)	60 °C (140 °F)
D.C. 18 V	BL1815N ×2	1,0	2,0	3,0	4,0	5,0	2,5	1,5	1,0	1,0
	BL1820B ×2	1,5	2,5	4,0	5,0	7,0	3,0	2,0	1,5	1,0
	BL1830B ×2	2,0	3,5	5,5	7,0	9,5	4,5	2,5	2,0	1,5
	BL1840B ×2	3,0	5,0	8,0	10,5	14,0	6,5	4,0	3,0	2,5
	BL1850B ×2	4,0	6,5	10,0	13,5	18,0	8,0	5,0	3,5	3,0
	BL1860B ×2	5,0	8,0	12,5	16,0	21,5	10,0	6,0	4,5	4,0
D.C. 36 V	BL4020 ×2	4,0	5,0	6,5	9,5	11,5	6,5	4,5	4,0	2,0
	BL4025 ×2	5,0	6,5	8,5	12,0	15,0	8,0	6,0	5,0	3,0
	BL4040 ×2	8,0	10,5	13,5	19,5	24,0	13,0	9,5	8,5	4,5
	BL4050F ×2	10,0	13,0	17,0	24,5	30,0	16,5	12,0	10,5	6,0
	BL4080F ×2	16,5	21,0	28,0	39,5	48,5	26,5	19,5	17,0	9,5

Símbolos

A continuación se muestran los símbolos que serán utilizados con el equipo. Asegúrese de entender su significado antes de su uso.



Lea el manual de instrucciones.



Solo para países de la UE
Debido a la presencia de componentes peligrosos en el equipo, los desechos eléctricos y el equipo electrónico, los acumuladores y las baterías podrían tener un impacto negativo en el medio ambiente y en la salud humana.

No deseche aparatos eléctricos y electrónicos o baterías junto con desechos domésticos.

De acuerdo con las Directrices Europeas sobre desechos eléctricos y equipo electrónico, acumuladores y baterías y desperdicio de acumuladores y baterías, así como su adaptación a la legislación nacional, el desperdicio de equipos eléctricos, baterías y acumuladores deberá ser almacenado por separado y llevado a un punto de recolección aparte para desechos municipales, operando de acuerdo a las regulaciones en materia de protección ambiental.

Esto queda indicado por el símbolo de cruz sobre el bote de basura que está localizado sobre el equipo.



Precaución: riesgo de incendio.



No meta agua directamente en el compartimiento.

No sumerja el aparato en agua. No vierta agua sobre el dispositivo. De otro modo podría ocurrir una descarga eléctrica o un mal funcionamiento.

ADVERTENCIAS DE SEGURIDAD

- El dispositivo es apropiado para:**
 - Operarse en vehículos.
 - Enfriamiento y congelamiento de alimentos.
 - Úselo para acampar únicamente cuando el aparato esté energizado por paquete de baterías.
- Este dispositivo usa REFRIGERANTES INFLAMABLES. Lea y siga estas instrucciones para operar. Llame a nuestro centro de servicio para llevar a cabo el servicio. Cuando deseche el dispositivo, siga las regulaciones locales relativas al desecho de REFRIGERANTES INFLAMABLES.**
- ADVERTENCIA: Mantenga las aperturas de ventilación del gabinete del aparato libres de obstrucciones.**
- ADVERTENCIA: No use aparatos mecánicos ni otros medios para acelerar el proceso de descongelación que no sean los recomendados por el fabricante.**
- ADVERTENCIA: No dañe el circuito refrigerante.**
- ADVERTENCIA: No use aparatos eléctricos dentro de los compartimentos de almacenamiento de comida del dispositivo, a menos que sean de algún tipo recomendado por el fabricante.**
- Este dispositivo contiene dentro gases aislantes inflamables y explosivos. Cuando deseche el dispositivo, siga las regulaciones**
- No almacene sustancias explosivas tales como latas de aerosoles con propulsores inflamables en este dispositivo.**
- Este dispositivo está diseñado para uso doméstico y aplicaciones similares tales como**
 - Áreas de cocina para empleados de tiendas, oficinas y otros ambientes laborales.

- Casas de campo y por clientes de hoteles, moteles y otro tipo de ambientes residenciales.
 - Ambientes tipo bed & breakfast.
 - Aplicaciones de abastecimiento y no minoristas.
10. Si el CABLE DE SUMINISTRO DE ENERGÍA está dañado, deberá ser reemplazado por un cable o montaje especial disponible con el fabricante o con su agente de servicio.
 11. **ADVERTENCIA: Riesgo de atrapamiento de niños. Antes de que deseche este aparato:**
* Retire las puertas.
 12. El espacio libre para la instalación alrededor y sobre la unidad no deberá ser inferior a 15 mm.
 13. Cuando posicione el dispositivo, asegúrese de que el cable de suministro de energía no esté golpeado o dañado.
 14. No coloque multicontactos portátiles o fuentes de energía portátiles en la parte trasera del dispositivo.
 15. Desecho del dispositivo.



Esa señalización indica que este producto no deberá ser desechado con otros desperdicios domésticos en países de la Unión Europea. A fin de prevenir posibles daños ambientales o la salud humana debido al manejo descontrolado de desperdicios, recíclelo de manera responsable a fin de promover la reutilización sostenible de recursos materiales. Los gases explosivos de aislamiento son inflamables. Cuando deseche el dispositivo, hágalo únicamente en un centro autorizado de manejo de desperdicios. No lo exponga a flamas.

NOTAS IMPORTANTES

1. Lea el manual instructivo cuidadosamente ante de su uso.
2. Revise si el rango de voltaje utilizado es el mismo que el señalado en la placa, y si el enchufe del cable de suministro coincide con el socket, asegúrese de que el socket esté bien aterrizado.
3. Aunque el aparato no esté en uso, no lo coloque boca abajo ni lo incline más de 15°. De otro modo podría ocurrir un mal funcionamiento.
4. Cuando cargue el dispositivo, mantenga el dispositivo con la tapa hacia arriba. No cargue el dispositivo boca abajo. De otro modo podría ocurrir un mal funcionamiento.
5. No sumerja el dispositivo en agua ni en algún otro líquido a fin de prevenir una descarga eléctrica. No lo exponga a la lluvia.
6. Cuando lo limpie o no esté en uso, remueva la batería y desconecte el enchufe.
7. No debe utilizarse ningún accesorio no recomendado por el fabricante. De otro modo podría ocurrir un mal funcionamiento.
8. No coloque el dispositivo en lugares calientes tales como dentro un auto bajo el sol o cerca de materiales calientes. El desempeño de enfriamiento se verá reducido, o la fuga de gases podría provocar un incendio.
9. No coloque el dispositivo cerca de aparatos con gas. El desempeño de enfriamiento se verá reducido, o la fuga de gases podría provocar un incendio.
10. No oprima el boto de encendido de manera frecuente (al menos una vez cada 5 minutos) para evitar un daño al compresor.
11. No introduzca papel aluminio ni otros materiales conductivos dentro del dispositivo a fin de prevenir un fuego o un corto circuito.
12. No utilice líquidos de limpieza químicos ni herramientas duras para limpiar el aparato.
13. Inserte el enchufe por complete en la entrada "DC IN". No hacerlo debidamente podría deformar el enchufe o provocar un incendio.
14. No opere el dispositivo mientras conduzca. Hacerlo podría causar un accidente.
15. Cuando la capacidad restante de la batería del vehículo disminuya, utilice el dispositivo con el motor encendido. Después de usar el dispositivo, desconecte el socket encendedor de cigarros para prevenir que se cargue a través de la batería del vehículo.
16. No utilice el adaptador AC al aire libre. De otro modo podría ocurrir una descarga eléctrica.
17. No abuse del uso del adaptador AC ni del adaptador del encendedor de cigarros.
18. Limpie el enchufe del adaptador AC y el adaptador del encendedor de cigarros. Suciedad tal como agua o sal adherida al enchufe puede causar corrosión y resultar en una mala conductividad, en deformación o provocar un incendio.
19. No toque el enchufe del adaptador AC y el adaptador del encender de cigarros inmediatamente después de la operación del dispositivo. Podrían estar extremadamente calientes y causar una quemadura en su piel.
20. No desensamble el dispositivo.
21. No cargue la batería de su vehículo mientras esté utilizando el dispositivo. La aplicación de un voltaje inadecuado al dispositivo podría resultar en un mal funcionamiento o en un incendio.
22. No use rociadores inflamables cerca del dispositivo. De otro modo podría provocar un incendio.
23. Durante la operación, no toque los contenidos dentro del dispositivo, especialmente eso hechos de metal, con manos mojadas. Hacerlo podría provocar un choque de frío.
24. No manipule el enchufe con la mano mojada o grasosa. Hacerlo podría provocar una descarga eléctrica.
25. No introduzca medicamentos o materiales académicos dentro del dispositivo. Este dispositivo no puede almacenar materiales que requieran un estricto control de temperatura.
26. No use este producto como escalón o silla. Podría provocar caídas y lesiones.

27. **No permita que niños pequeños y mascotas jueguen con el dispositivo. Mantenga el dispositivo fuera del alcance de los niños durante su almacenamiento.** De otro modo podrían ocurrir accidentes graves como un atrapamiento.
28. **No sobrecargue el dispositivo de alimentos y bebidas.** El desempeño de enfriamiento podría reducirse provocando que los alimentos y bebidas se echen a perder.
29. **Sea cuidadoso de que no se consuma la batería mientras esté manteniendo alimentos y bebidas frías o calientes. No almacene alimentos abiertos por largo tiempo.** Los alimentos y bebidas podrían echarse a perder.
30. **No utilice cuchillos o desarmadores para remover el hielo o la escarcha del dispositivo.** Hacerlo podría dañar el interior del dispositivo y causar un mal funcionamiento, o que escape aceite y gas contenido en el aparato.
31. **No utilice la salida DC (DC) del motor del generador eléctrico como fuente de poder.** Hacerlo podría causar un fallo.
32. **No coloque agua, etc., directamente en el dispositivo.** El agua podría filtrarse dentro del dispositivo y causar un mal funcionamiento. Si el agua se acumula dentro del compartimiento, límpiela con una tela suave.
33. **Tenga cuidado de no machucarse el dedo cuando cierre o abra la tapa superior.**
34. **No coloque cosas que sean fácilmente perecederas dentro del compartimiento cuando el aparato esté en modo de calentamiento.** Los alimentos y bebidas podrían echarse a perder.
35. **Cuando opere en modo de calentamiento, no toque el interior del dispositivo con sus manos por largo tiempo.** Hay riesgo de quemaduras a bajas temperaturas.
36. **Cuando deposite alimentos y bebidas en el dispositivo, mantenga el interior del compartimiento limpio.** Existe riesgo de envenenamiento por comida, etc.
37. **No utilice este dispositivo en un vehículo o cámara de refrigeración.** La condensación de agua ocurre fácilmente en vehículos o cámaras refrigerantes, provocando que gotas de agua caigan en el dispositivo y causen un mal funcionamiento.
38. **No ponga animales tales como mascotas dentro del dispositivo.** Este dispositivo no puede salvar animales.
39. **No coloque ningún agente frío en una bolsa rota.** Si algún agente frío se fugara del dispositivo, las partes metálicas del dispositivo podrían corroerse. Si el agente frío se fugara, límpielo con una tela suave y luego seque pasando una tela seca.
40. **Cuando coloque alimentos y bebidas dentro del dispositivo, ponga algo frío o caliente con antelación.** Este dispositivo no puede enfriar o calentar en poco tiempo.
41. **Cuando utilice este dispositivo en un auto, asegúrese de instalar el dispositivo en un lugar estable como la cajuela de equipaje o sobre los tapetes traseros de los asientos, después fíjelo. No coloque el dispositivo sobre los asientos en una posición inestable.** Si el auto se detuviera o arrancara de pronto, el dispositivo podría caerse y moverse, causando una lesión.
42. **Sujete con firmeza el dispositivo cuando lo cargue.** De otro modo el dispositivo podría caer y provocar un mal funcionamiento, o caer sobre sus pies y provocarle una lesión.
43. **Cuando lo use en un ambiente polvoriento, limpie el filtro de esponja más seguido.** Ambientes polvorientos hacen que el filtro de esponja se obstruya o se incendie.

Advertencias de seguridad para dispositivos operados con baterías.

Uso y cuidado de electrodomésticos que funcionan con baterías

1. **Evite el encendido involuntario. Asegúrese de que el interruptor esté en posición de apagado antes de conectar el paquete de baterías, recoger o transportar el aparato.** Transportar el aparato con el dedo en el interruptor, o alimentar el aparato con el interruptor encendido puede causar accidentes.
2. **Desconecte la batería del aparato antes de realizar cualquier ajuste, cambiar accesorios o almacenarlo.** Estas medidas de seguridad preventivas reducen el riesgo de encender el aparato accidentalmente.
3. **Recárguelo solo con el cargador especificado por el fabricante.** Un cargador que es adecuado para determinado tipo de batería puede crear un riesgo de incendio cuando se utiliza con otra batería.
4. **Utilice aparatos solo con baterías indicadas específicamente.** El uso de cualquier otro paquete de baterías puede conllevar riesgo de lesiones e incendio.
5. **Cuando la batería no esté en uso, manténgala alejada de otros objetos metálicos, como clips de papel, monedas, llaves, clavos, tornillos u otros objetos metálicos pequeños, que puedan crear una conexión de un terminal a otro.** El cortocircuito de los terminales de la batería puede causar quemaduras o un incendio.
6. **En condiciones de mal uso, de la batería puede salir líquido; evite el contacto. Si se produce un contacto accidental, enjuáguese con agua. Si el líquido entra en contacto con los ojos, busque además ayuda médica.** El líquido que sale de la batería puede causar irritación o quemaduras.

7. **No utilice una batería o un aparato que esté dañado o modificado.** Las baterías dañadas o modificadas pueden tener un comportamiento impredecible que puede causar incendio, explosión o riesgo de lesiones.
8. **No exponga una batería o un aparato al fuego o a una temperatura excesiva.** La exposición al fuego o a una temperatura por encima de 130 °C puede causar una explosión.
9. **Siga todas las instrucciones de carga y no cargue la batería o el aparato cuando se exceda el rango de temperatura especificado en las instrucciones.** La carga incorrecta o a temperaturas fuera del rango especificado puede dañar la batería y aumentar el riesgo de incendio.
10. **El mantenimiento debe ser realizado por un técnico calificado utilizando solo piezas de repuesto idénticas.** Esto garantizará que se respete la seguridad del producto.
11. **No modifique ni intente reparar el aparato o la batería, excepto como se indica en las instrucciones de uso y de cuidados.**
8. **No clave, corte, apriete, arroje, deje caer el cartucho de la batería o golpee contra un objeto duro.** Podría dar como resultado un incendio, calor excesivo o una explosión.
9. **No utilice una batería dañada.**
10. **Las baterías de iones de litio contenidas están sujetas a los requisitos de la legislación sobre mercancías peligrosas.**
En los transportes comerciales, por ejemplo, por terceros, deben observarse requisitos especiales en el embalaje y el etiquetado.
Para la preparación del artículo que se transporta, se requiere consultar a un experto en materiales peligrosos. Por favor, observe también las regulaciones nacionales que, posiblemente, sean más detalladas.
Tape o enmascare los contactos abiertos y empaque la batería de tal manera que no pueda moverse en el embalaje.

Instrucciones de seguridad importantes para el cartucho de batería

1. **Antes de usar el cartucho de batería, lea todas las instrucciones y marcas de precaución en (1) el cargador de la batería, (2) la batería y (3) el producto que usa la batería.**
2. **No desensamble o manipule el cartucho de la batería.** Podría dar como resultado un incendio, calor excesivo o una explosión.
3. **Si el tiempo de funcionamiento se ha vuelto excesivamente más corto, deje de operar el aparato de inmediato.** Puede haber un riesgo de sobrecalentamiento, posibles quemaduras e incluso una explosión.
4. **Si el electrolito le entra en los ojos, enjuáguelos con agua limpia y busque atención médica de inmediato.** Podría producirse pérdida de la visión.
5. **No provoque cortocircuitos en el cartucho de la batería:**
 - (1) **No toque los terminales con ningún material conductor.**
 - (2) **Evite almacenar el cartucho de la batería en un recipiente con otros objetos metálicos como clavos, monedas, etcétera.**
 - (3) **No exponga el cartucho de la batería al agua o a la lluvia.**
11. **Cuando deseche el cartucho de batería, retírelo del aparato y deséchelo en un lugar seguro. Siga las normas locales relativas al desecho de la batería.**
12. **Utilice las baterías únicamente con los productos especificados por Makita.** La instalación de las baterías en productos que incumplen las normas puede provocar incendios, calor excesivo, una explosión o una fuga de electrolitos.
13. **Si el aparato no se utiliza durante un largo periodo, la batería debe retirarse del aparato.**
14. **Durante y después del uso, el cartucho de la batería podría calentarse y causar quemaduras o quemaduras de bajas temperaturas.** Preste atención a la manipulación de cartuchos de baterías calientes.
15. **No toque el terminal de la aparato inmediatamente después de usarla, porque podría estar suficientemente caliente como para quemar lo.**
16. **No permita astillas, polvo o tierra atascada en los terminales, los orificios y las ranuras del cartucho de la batería.** Podría dar como resultado bajo rendimiento o avería de la aparato o el cartucho de la batería.
17. **A menos que el aparato sea compatible con el uso cercano de líneas eléctricas de alto voltaje, no use el cartucho de la batería cerca de las líneas eléctricas de alto voltaje.** Podría dar como resultado una falla o una avería del aparato o el cartucho de la batería.
18. **Mantenga la batería fuera del alcance de los niños.**

Un cortocircuito en la batería puede causar un gran flujo de corriente, sobrecalentamiento, posibles quemaduras e incluso una avería.

6. **No almacene la aparato ni el cartucho de la batería en lugares donde la temperatura pueda alcanzar o superar los 50 °C (122 °F).**
7. **No incinere el cartucho de la batería aunque esté gravemente dañado o esté completamente desgastado.** El cartucho de la batería puede explotar en caso de incendio.

GUARDE ESTAS INSTRUCCIONES.

⚠PRECAUCIÓN: Use únicamente las baterías originales Makita. El uso de baterías Makita no originales, o de baterías que hayan sido alteradas, puede causar la explosión de la batería, incendios, lesiones personales y daños. También anulará la garantía de Makita para la aparato y el cargador.

Consejos para conservar la máxima duración de la batería

1. Cargue el cartucho de la batería antes de que se descargue por completo. Detenga siempre el funcionamiento del aparato y cargue el cartucho de la batería cuando observe menos energía en el aparato.
2. Nunca recargue un cartucho de batería completamente cargado. La sobrecarga acorta la vida útil de la batería.
3. Cargue el cartucho de la batería a temperatura ambiente a 10 °C - 40 °C (50 °F - 104 °F). Si el cartucho de batería está caliente permita que se enfríe antes de cargarlo.
4. Cuando no use el cartucho de la batería, retírelo del aparato o del cargador.
5. Cargue el cartucho de batería si no lo utiliza durante un período prolongado (más de seis meses).

DESCRIPCIÓN DE LAS PARTES.

► Fig.1

1	Puerto USB de fuente de energía	2	Luz LED
3	Panel de control	4	Bandeja
5	Destapador.	6	Manija
7	Desagüe	8	Manija para cargar.
9	Tapa superior.	10	Gancho de la tapa de la batería
11	Tapa de la batería	12	Gancho de la tapa superior.
13	Tapa del filtro.	14	Rejilla de ventilación
15	Rueda	16	Cubierta del tomacorriente "DC IN"
17	Socket "DC IN"	18	Botón de encendido
19	Botón de enfriar / calentar	20	Pantalla de temperatura.
21	Indicador de la batería.	22	Botón de configuración de temperatura
23	Luz de "DC IN"	24	Unidad de temperatura.
25	Luz de modo calentar.	26	Luz de modo enfriar.

OPERACIÓN

⚠PRECAUCIÓN: No coloque cosas que sean fácilmente perecederas dentro del compartimiento cuando el aparato esté en modo de calentamiento. Los alimentos y bebidas podrían echarse a perder.

NOTA: Cuando opera el dispositivo en ambientes altamente húmedos, la condensación de agua podría ocurrir en el dispositivo. Esta no es una avería del dispositivo. Use telas suaves para remover las gotas condensadas en el dispositivo.

1. Cómo conectar al suministro de energía.

A) Batería.

⚠PRECAUCIÓN: Apague siempre la herramienta antes de instalar o extraer el cartucho de la batería.

⚠PRECAUCIÓN: Sujete firmemente el aparato y el cartucho de batería al instalar o extraer el cartucho de batería. Si no se sujeta el aparato y el cartucho de la batería firmemente, es posible que se les escape de las manos y se dañen el aparato y el cartucho de la batería y se produzca una lesión personal.

⚠PRECAUCIÓN: Tengo cuidado de no machucar sus dedos al abrir o cerrar la tapa de la batería.

⚠PRECAUCIÓN: Tenga cuidado de no machucarse los dedos entre el cartucho de baterías y las terminales. Podría causarle heridas por corte.

Para instalar el cartucho de la batería, abra la tapa de la batería. Alinee la lengüeta del cartucho de la batería con la ranura de la carcasa y deslícela hasta colocarla en su lugar. Insértela hasta que quede fija en su lugar y escuche un breve clic.

A continuación, cierre la tapa de la batería.

Para extraer el cartucho de batería, deslícelo del aparato mientras desliza el botón en la parte frontal del cartucho.

► Fig.2 1. Indicador rojo 2. Botón
3. Cartucho de batería

⚠PRECAUCIÓN: instale siempre el cartucho de batería completamente hasta que no se pueda ver el indicador rojo. Si no es así, puede caerse accidentalmente del aparato, lo que le causará lesiones a usted o a alguien cercano.

⚠PRECAUCIÓN: No instale el cartucho de batería por la fuerza. Si el cartucho no se desliza fácilmente, no se está insertando correctamente.

NOTA: se pueden instalar hasta dos cartuchos de batería, aunque el aparato utiliza un cartucho de batería para su funcionamiento.

B) Adaptador AC (Úselo únicamente para vehículos recreativos)

Accesorio opcional

Cuando utilice el dispositivo con energía AC, utilice el adaptador AC suministrado con el dispositivo. Inserte el enchufe a la entrada "DC IN" del dispositivo y asegúrese de insertar la otra terminal a una salida.

Cuando el dispositivo esté en operación con energía de un adaptador AC, la luz "DC IN" se encenderá.

C) Adaptador del encendedor de cigarrillos.

Cuando utilice el dispositivo con el socket de encendedor de cigarrillos, use el adaptador de encendedor de cigarrillos suministrado con el dispositivo. Inserte el enchufe a la entrada "DC IN" del dispositivo y enseguida inserte la otra terminal al socket de encendedor de cigarrillos.

Cuando el dispositivo esté operando con energía del adaptador de encendedor de cigarrillos, la luz del "DC IN" se encenderá.

⚠PRECAUCIÓN: Inserte el enchufe por completo en la entrada "DC IN". No hacerlo debidamente podría deformar el enchufe o provocar un incendio.

⚠PRECAUCIÓN: Cierre siempre la cubierta del tomacorriente "DC IN" firmemente cuando el cable de alimentación no esté enchufado. De otro modo materiales externos podrían entrar en el dispositivo y provocar un mal funcionamiento.

NOTA: Cuando el dispositivo cambie de fuente de poder, el compresor se detendrá por alrededor de 3 minutos a fin de proteger el compresor.

NOTA: Una vez que apague el dispositivo, toma alrededor de 3 minutos poder reiniciar el compresor debido a medidas de protección del compresor.

NOTA: Si el aparato se apaga de cualquier forma que no sea oprimiendo el botón de encendido, se encenderá automáticamente cuando se recupere la fuente de energía del adaptador AC o del adaptador del encendedor de cigarrillos.

2. Para encender el dispositivo.

Oprima el botón de encendido para encender el dispositivo. Oprima nuevamente el botón de encendido para apagar el dispositivo.

3. Cambiado a modo enfriar / calentar.

Oprima el botón de cambio de modo enfriar / calentar para cambiar el modo de operación.

- Cuando el dispositivo opere en modo enfriar, la luz de modo enfriar se encenderán.
- Cuando el dispositivo opere en modo calentar, la luz de modo calentar se encenderá.

La pantalla de temperatura muestra el control de temperatura.

4. Selección del control de temperatura.

Oprima el botón de configuración de temperatura para seleccionar el control de temperatura. Refiera al capítulo "ESPECIFICACIONES" para el control de temperatura seleccionable.

El dispositivo inicia a enfriar / calentar después de 5 segundos sin ninguna operación, enseguida el control de temperatura deja de iluminarse y la pantalla de temperatura muestra la temperatura actual.

El dispositivo dejar de enfriar / calentar cuando la temperatura actual alcanza el control de temperatura.







Sugerencias para un enfriamiento / calentamiento efectivo

- Abrir la tapa superior por largo tiempo puede causar un incremento o descenso significativos de la temperatura dentro del compartimento.
- Limpie de manera regular superficies que puedan entrar en contacto con comida y los sistemas de drenaje accesibles.
- Almacene carne o pescado crudo en contenedores apropiados, de tal modo que no se esté en contacto con su comida o gotee sobre esta.
- Si el compartimento se queda vacío por largo tiempo:
 - Apague el dispositivo.
 - Descongele el compartimento.
 - Limpie y seque el compartimento.
 - Deje la tapa superior abierta para prevenir el surgimiento de moho en el compartimento.

FUNCIONES

Indicación de la capacidad restante de la batería

El indicador de la batería muestra la capacidad restante de la batería. La capacidad restante de la batería es mostrada como en la siguiente tabla:

Estatus del indicador de la batería.		Capacidad restante
 Iluminado	 Apagado	
		De 50 % a 100 %
		De 20 % a 50 %
		De 0 % a 20 %
 (Parpadeando)		Cargue la batería.

(Solo para cartuchos de batería con el indicador)

Pulse el botón de verificación del cartucho de batería para indicar la capacidad restante de la batería. Las luces indicadoras se encienden durante unos segundos.

- ▶ Fig.3 1. Lámparas indicadoras
2. Botón de verificación

Lámparas indicadoras			Capacidad restante
Iluminado	Apagado	Parpadeando	
			De 75 % a 100 %
			De 50 % a 75 %
			De 25 % a 50 %
			De 0 % a 25 %
			Cargue la batería.
			Es posible que la batería no haya funcionado correctamente.

NOTA: Dependiendo de las condiciones de uso y la temperatura ambiente, la indicación puede diferir levemente de la capacidad real.

NOTA: La primera lámpara indicadora (en el extremo izquierdo) parpadeará cuando funcione el sistema de protección de la batería.

Equipo / Sistema de protección del aparato.

El aparato equipo posee un sistema de protección. Este sistema corta automáticamente la fuente de energía a fin de extender la vida del equipo y de la batería. El aparato se apagará de manera automática durante su operación en caso de que la batería se encuentre bajo alguna de las siguientes condiciones:

- **Protección de descarga excesiva de la batería.**
Cuando la capacidad de la batería sea insuficiente, el aparato se apagará en automático. El indicador de la batería urge a que la batería sea recargada. Retire las baterías del dispositivo y cargue las baterías.
- **Protección contra sobrecargas.**
Cuando el dispositivo / batería sea operado de manera que reciba una corriente inusualmente alta, el dispositivo se apagará en automático. En esta situación, detenga el aparato que esté provocando que el dispositivo se sobrecargue. Enseguida vuelva a encender el aparato.
- **Protección de voltajes bajos.**
Cuando la entrada de voltaje del auto sea menor que el voltaje nominal, el sistema de protección apagará el dispositivo y la pantalla de temperatura mostrará un "F3" con un sonido de bip.
- **Protección contra sobrecargas.**
Cuando la entrada de voltaje sea superior al voltaje nominal, el sistema de protección apagará el dispositivo y en la pantalla de temperatura aparecerá "F4" con un sonido de bip.

- **Función de protección contra inclinación**
La función de protección contra inclinación está activa cuando el aparato se usa en modo de enfriamiento. Cuando el aparato está en un ángulo de inclinación igual o superior a 30°, como se muestra en las figuras A, B, C o D, el aparato deja de enfriar y la pantalla de temperatura muestra "F1" por unos momentos. Después de que el aparato vuelva a estar en posición nivelada, tarda unos 3 minutos en reiniciarse.

► Fig.4

Protecciones contra otras causas.

El sistema de protección está también diseñado contra otras causas que podrían dañar el dispositivo y que permite que el dispositivo se apague en automático.

Siga los siguientes pasos para quitar las causas cuando el dispositivo se haya detenido temporalmente durante la operación.

1. Apague el dispositivo, y enseguida enciéndalo para reiniciarlo.
2. Cargue la batería o baterías o reemplácelas con baterías cargadas.
3. Permita que las baterías del dispositivo se enfríen.

En caso de que no haya mejoría al reestablecer el sistema de protección, contacte a su Centro de Servicio Makita local.

Cargador USB

Hay un puerto USB en el compartimiento de baterías. El puerto USB manda continuamente un voltaje de salida de 5 V durante la operación.

AVISO: Conecte solo dispositivos que sean compatibles con un puerto USB de fuente de energía. De otro modo podría causar una avería en el aparato.

AVISO: No conecte el puerto USB de fuente de energía de este aparato al terminal USB de su computadora. Podría causar una avería.

AVISO: Antes de conectar el dispositivo USB al aparato, guarde siempre sus datos del dispositivo USB. De otro modo podría perder sus datos.

AVISO: Retire el cable USB cuando no esté utilizando dispositivos o después de la carga.

NOTA: El aparato podría no suministrar energía a algunos dispositivos USB.

Función de memoria.

Después de configurar el control de temperatura, si el usuario no comienza a operar dentro de 5 segundos, la configuración actual quedará memorizada. La próxima vez el dispositivo iniciará en la misma configuración.

Cambio de unidad de temperatura.

Usted puede cambiar la unidad de temperatura C° (grados Celsius) o F° (grados Fahrenheit) siguiendo el siguiente procedimiento.

1. Encienda el dispositivo.
2. Oprima el botón de enfriar / calentar hasta que la unidad (C° o F°) comience a parpadear.
3. Oprima el botón de aumento de temperatura o de reducción de temperatura para seleccionar la unidad de temperatura.
4. Oprima el botón de enfriar / calentar, o deje de operar el dispositivo por 5 segundos. La selección de unidad de temperatura estará completa.

Código de error.

Para errores específicos, la pantalla de temperatura mostrará los siguientes códigos.

Código de error.	Problema.
F1	Protección contra inclinación activado. Refiera a la función de protección contra inclinación.
F2	Quedándose sin batería.
F3	Entrada de voltaje bajo. Refiera al párrafo sobre la protección de voltajes bajos.
F4	Entrada de voltaje alto. Refiera al párrafo sobre protección contra sobrecargas.
Códigos de error diferentes a los anteriores	Apague y reinicie el aparato. Si el error no se soluciona, lleve el aparato a un Centro autorizado o a un Centro de Servicio de fábrica de Makita.

MANTENIMIENTO

⚠PRECAUCIÓN: asegúrese siempre de que el aparato esté apagado, desconectado y de que el cartucho de la batería se haya extraído antes de intentar realizar una inspección o mantenimiento.

⚠PRECAUCIÓN: No rocíe o vierta agua sobre el aparato durante su limpieza. No limpie el aparato con una manguera y evite que penetre el agua dentro del aparato.

AVISO: Nunca use gasolina, benceno, diluyente, alcohol o productos similares. Pueden producirse decoloración, deformación o grietas.

Para mantener la SEGURIDAD y la CONFIABILIDAD del producto, las reparaciones y cualquier otro mantenimiento o ajuste deben ser realizados por los Centros autorizados o de Servicio de fábrica de Makita, siempre usando piezas de reemplazo de Makita.

Limpieza

- Limpie los residuos de aceite del compartimiento de manera regular.
- Limpie alrededor del interior del compartimiento a fin de prevenir olores.
- Limpie el polvo del filtro de esponja regularmente para mejorar la eficiencia de enfriamiento.

- La tira de sellado de la tapa superior suele ensuciarse fácilmente, límpiela a tiempo.

Descongelar.

Para descongelar, apague la fuente de energía y espere hasta que la escarcha se haya redetido. Enseguida remueva el agua.

Limpieza del filtro de esponja.

⚠PRECAUCIÓN: Tras limpiar el filtro de esponja, asegúrese de instalarlo nuevamente en el dispositivo. La operación del dispositivo sin filtro de esponja podría causar un mal funcionamiento.

1. Deslice la tapa del filtro en dirección a la flecha mostrada en la figura, y enseguida quite la tapa del filtro.
 2. Remueva la tapa de filtro y limpie el filtro de esponja.
- Fig.5
3. Instale el filtro de esponja y coloque nuevamente la tapa del filtro.

► Fig.6

ACCESORIOS OPCIONALES

⚠PRECAUCIÓN: estos accesorios o elementos anexos son recomendados para su uso con su herramienta Makita especificado en este manual. El uso de cualquier otro accesorio o elemento anexo podría presentar un riesgo de lesiones para las personas. Utilice únicamente los accesorios para el propósito indicado.

Si necesita ayuda para obtener más detalles con respecto a estos accesorios, pregunte a su Centro de Servicio de Makita local.

- Adaptador AC.
- Batería y cargador genuinos de Makita

NOTA: Algunos elementos de la lista pueden incluirse en el paquete de la herramienta como accesorios estándares. Pueden diferir de un país a otro.

AVISO

Este aparelho poderá ser utilizado por crianças a partir de 8 anos de idade, e por pessoas com capacidades físicas, sensoriais e mentais reduzidas, ou pessoas inexperientes, desde que estas sejam supervisionadas ou tenham recebido instruções quanto ao uso seguro do aparelho e compreendam os riscos envolvidos. Não se deve permitir que crianças brinquem com o equipamento. A limpeza e manutenção do aparelho não devem ser realizadas por crianças sem supervisão.

ESPECIFICAÇÕES

Modelo:		CW002G
Capacidade		50 L
Entrada	Cartucho de bateria	C.C. 18 V/C.C. 36 V
	Adaptador AC (Acessório opcional)	Consultar a indicação no adaptador AC (Tensão de entrada varia de acordo com o país.)
	Adaptador de tomada de isqueiro	C.C. 12 V/C.C. 24 V
Classe de proteção contra choque		III
Tipo de clima		SN / N / ST / T
Material de isolamento/Material de espuma		Espuma de poliuretano/Ciclopentano (C ₅ H ₁₀)
Refrigerador		R-1234yf (37 g)
Potência de funcionamento		potência de refrigeração 120 W, potência de aquecimento 60 W
Dimensões (C × L × A)	Dimensões externas	867 mm × 465 mm × 476 mm (Com as alças e alça de transporte abaixadas)
	Interior do aparelho	500 mm × 320 mm × 320 mm
Peso líquido		29,0 kg (com BL4080F ×2)/25,2 kg (sem bateria)
Grau de proteção		IPX4 (quando alimentado apenas por bateria)
Controle de temperatura selecionável	Modo refrigeração	-18 °C, -15 °C, -10 °C, -5 °C, 0 °C, 5 °C, 10 °C (0 °F, 5 °F, 15 °F, 25 °F, 30 °F, 40 °F, 50 °F)
	Modo aquecimento	30 °C, 35 °C, 40 °C, 45 °C, 50 °C, 55 °C, 60 °C (85 °F, 95 °F, 105 °F, 115 °F, 120 °F, 130 °F, 140 °F)
Fonte de alimentação USB		Tipo A/Tensão de saída C.C. 5 V/Corrente de saída C.C. 2.4 A

- Devido ao nosso programa contínuo de pesquisa e desenvolvimento, as especificações neste documento estão sujeitas a alterações sem aviso prévio.
- As especificações podem ser diferentes de acordo com o país.

Cartucho de bateria e carregador aplicáveis

Modelo C.C. 18 V	Cartucho de bateria	BL1815N / BL1820B / BL1830B / BL1840B / BL1850B / BL1860B
	Carregador	DC18RC / DC18RD / DC18RE / DC18SD / DC18SE / DC18SF / DC18SH / DC18WC
Modelo C.C. 36 V	Cartucho de bateria	BL4020 / BL4025 / BL4040 / BL4050F / BL4080F
	Carregador	DC40RA / DC40RB / DC40RC

- Algumas baterias e carregadores listados acima podem não estar disponíveis dependendo da sua região.

AVISO: Apenas utilize baterias e carregadores que foram listados acima. O uso de qualquer outro cartucho de bateria e carregador pode causar acidentes e/ou incêndio.

Tempo de operação

NOTA: Os tempos de operação são aproximados e podem ser diferentes dependendo do tipo de bateria, estado de carga e condição de uso.

Tensão	Cartucho de bateria	Tempo de funcionamento para cada controle de temperatura (horas)								
		Temperatura do ambiente é 30 °C (85 °F)					Temperatura do ambiente é 0 °C (30 °F)			
		-18 °C (0 °F)	-10 °C (15 °F)	0 °C (30 °F)	5 °C (40 °F)	10 °C (50 °F)	30 °C (85 °F)	40 °C (105 °F)	50 °C (120 °F)	60 °C (140 °F)
C.C. 18 V	BL1815N ×2	1,0	2,0	3,0	4,0	5,0	2,5	1,5	1,0	1,0
	BL1820B ×2	1,5	2,5	4,0	5,0	7,0	3,0	2,0	1,5	1,0
	BL1830B ×2	2,0	3,5	5,5	7,0	9,5	4,5	2,5	2,0	1,5
	BL1840B ×2	3,0	5,0	8,0	10,5	14,0	6,5	4,0	3,0	2,5
	BL1850B ×2	4,0	6,5	10,0	13,5	18,0	8,0	5,0	3,5	3,0
	BL1860B ×2	5,0	8,0	12,5	16,0	21,5	10,0	6,0	4,5	4,0
C.C. 36 V	BL4020 ×2	4,0	5,0	6,5	9,5	11,5	6,5	4,5	4,0	2,0
	BL4025 ×2	5,0	6,5	8,5	12,0	15,0	8,0	6,0	5,0	3,0
	BL4040 ×2	8,0	10,5	13,5	19,5	24,0	13,0	9,5	8,5	4,5
	BL4050F ×2	10,0	13,0	17,0	24,5	30,0	16,5	12,0	10,5	6,0
	BL4080F ×2	16,5	21,0	28,0	39,5	48,5	26,5	19,5	17,0	9,5

Símbolos

A seguir encontram-se os símbolos que podem ser usados para o equipamento. Certifique-se de compreender seu significado antes do uso.



Leia o manual de instruções.



Somente para países da UE
Devido à presença de componentes perigosos no equipamento, os resíduos elétricos e eletrônicos, acumuladores e baterias podem ter um impacto negativo no meio ambiente e na saúde humana. Não misture lixo eletrônico com lixo convencional. Nunca descarte aparelhos elétricos, eletrônicos ou baterias no lixo doméstico!

De acordo com a Diretiva Europeia, relativa aos resíduos de equipamentos elétricos e eletrônicos, pilhas, baterias e acumuladores, bem como sua adaptação à legislação nacional, os resíduos de equipamentos elétricos e eletrônicos, pilhas, baterias e acumuladores devem ser armazenados separadamente e entregues em pontos de coletas municipais que operam de acordo com as normas de proteção ambiental. Isto é indicado pelo símbolo de um caixote de lixo com uma cruz localizado no equipamento.



Cuidado: risco de incêndio



Não encha de água diretamente dentro do aparelho.

Não mergulhe o aparelho em água. Não jogue água no aparelho. Do contrário, choque elétrico ou mau funcionamento do aparelho podem ocorrer.

ALERTAS DE SEGURANÇA

- O equipamento é adequado para:**
 - Operar em veículos.
 - Alimentos refrigerados e congelados.
 - Uso em acampamentos apenas quando o aparelho for alimentado por uma bateria.
- Este aparelho utiliza REFRIGERANTES INFLAMÁVEIS.** Leia atentamente e siga as instruções de manuseio. Para manutenção, entre em contato com o nosso centro de serviço. Para o descarte do aparelho, siga as regulações locais relacionadas ao descarte de REFRIGERANTES INFLAMÁVEIS.
- AVISO:** Mantenha as aberturas de ventilação do aparelho livres e desobstruídas.
- AVISO:** Não utilize aparelhos mecânicos ou outros meios para acelerar o processo de descongelamento, além daqueles recomendados pelo fabricante.
- AVISO:** Não danifique o circuito de refrigeração.
- AVISO:** Não utilize aparelhos elétricos dentro do compartimento de comida do aparelho, a não ser que sejam do tipo recomendado pelo fabricante.
- Este aparelho contém gases inflamáveis de sopro de isolamento.** Para o descarte do aparelho, siga as regulações locais relacionadas ao descarte seguro de aparelhos que contêm gases inflamáveis de sopro de isolamento.
- Não armazene dentro deste aparelho substâncias explosivas, como por exemplo, latas de aerossol de produtos inflamáveis.**
- Este aparelho é destinado ao uso doméstico ou em condições semelhantes, como por exemplo**

- equipes de cozinha em shoppings, escritórios e outros ambientes de trabalho;
 - Casas de fazendas, hotéis e outros tipos de ambientes residenciais;
 - ambientes do tipo pousada;
 - serviço de Buffet e outros similares;
10. **Caso o CABO DE ALIMENTAÇÃO seja danificado, ele deve ser substituído por um cabo especial ou outro cabo proveniente do fabricante ou agente de serviço.**
 11. **AVISO: Há risco de crianças ficarem presas. Antes de descartar este aparelho:**
 - * Retire as portas.
 12. **O espaço de instalação ao redor e acima da unidade não deve ser menor que 15 mm.**
 13. **Ao posicionar o aparelho, verifique se o cabo de alimentação não está danificado.**
 14. **Não utilize tomadas ou fontes de alimentações portáteis ou fonte de alimentações portáteis na parte posterior do equipamento.**
 15. **Descarte do aparelho.**



Esta marca indica que este produto não pode ser descartado junto com lixo doméstico em toda União Europeia. A reciclagem correta e responsável contribui para a reutilização sustentável dos materiais e previne qualquer tipo de dano ambiental ou à saúde humana decorrentes do descarte inadequado. Os gases de sopro de isolamento são inflamáveis. O descarte do aparelho deve ser feito somente em centros autorizados de descarte de resíduos. Não exponha ao fogo.

AVISOS IMPORTANTES

1. **Leia o manual de instruções atentamente antes de utilizar o equipamento.**
2. **Verifique se a voltagem utilizada é a mesma que se encontra escrita na placa de verificação. Verifique também se o plugue do cabo de alimentação é compatível com a tomada e certifique-se que o plugue esteja bem encaixado.**
3. **Mesmo que o aparelho não esteja em uso, nunca o coloque de cabeça para baixo ou incline-o acima de 15°. Do contrário, pode ocorrer mau funcionamento do aparelho.**
4. **Ao transportar o aparelho, mantenha a tampa superior voltada para cima. Nunca transporte o aparelho de cabeça para baixo. Do contrário, pode ocorrer mau funcionamento do aparelho.**
5. **Nunca mergulhe o aparelho em água ou outro líquido. Risco de choque elétrico. Não exponha o aparelho à chuva.**
6. **Remova a bateria e retire o aparelho da tomada quando não estiver utilizando ou quando for limpá-lo.**
7. **Qualquer tipo de acessório não recomendado pelo fabricante não deve ser utilizado. Do contrário, pode ocorrer mau funcionamento do aparelho.**
8. **Nunca coloque o aparelho em locais quentes, como por exemplo, dentro de um carro sob o sol ou perto de materiais de aquecimento. O desempenho de refrigeração pode ser comprometido ou um vazamento de gás pode causar um incêndio.**
9. **Nunca coloque o aparelho perto de qualquer tipo de aparelho a gás. O desempenho de refrigeração pode ser comprometido ou um vazamento de gás pode causar um incêndio.**
10. **Nunca aperte o botão de ligar repetidamente (pelo menos uma vez a cada 5 minutos) para não danificar o compressor.**
11. **Nunca coloque folha metálica ou qualquer outro material condutor dentro do aparelho para evitar incêndio ou curto-circuito.**
12. **Nunca use químicos de limpeza e lavagem ou ferramentas manuais para limpar o aparelho.**
13. **Coloque o plugue por completo na entrada “DC IN”. Não fazer isso pode danificar o plugue ou causar um incêndio.**
14. **Nunca opere o aparelho quando estiver dirigindo. Isso pode causar um acidente.**
15. **Quando a capacidade restante da bateria do automóvel diminuir, utilize o aparelho com o motor do automóvel ligado. Após usar o aparelho, desconecte o cabo da tomada de isqueiro do automóvel para evitar que descarregue a bateria do automóvel.**
16. **Não utilize o adaptador CA ao ar livre. Do contrário, pode ocorrer choque elétrico.**
17. **Não abuse do adaptador AC e do adaptador de tomada de isqueiro.**
18. **Limpe o plugue do adaptador AC e do adaptador da tomada de isqueiro. Sujeira, como por exemplo, água ou sal aderindo ao plugue pode causar ferrugem e ocasionar em má condutividade, deformação ou incêndio.**
19. **Não encoste no plugue do adaptador AC e adaptador de tomada de isqueiro imediatamente após utilizá-los. Eles podem estar extremamente quentes e queimar sua pele.**
20. **Não desmonte o aparelho.**
21. **Nunca carregue a bateria do automóvel enquanto estiver utilizando o aparelho. Uma voltagem incorreta pode ser aplicada ao produto, resultando em falha no funcionamento ou incêndio.**
22. **Não borrife aerossóis ou líquidos inflamáveis perto do aparelho. Do contrário, pode haver risco de incêndio.**
23. **Durante o funcionamento, não toque nas paredes internas do aparelho ou nas partes de metal com as mãos molhadas. Isto pode provocar queimaduras.**
24. **Não manuseie o plugue com a mão molhada ou engordurada. Isto pode provocar choque-elétrico.**
25. **Não armazene no aparelho produtos farmacêuticos, materiais científicos, ou quaisquer outros produtos termo-sensíveis. Este aparelho não pode armazenar produtos que exijam um controle rigoroso de temperatura.**
26. **Não utilize este produto como suporte, cadeira ou banco. Risco de queda e ferimentos.**

27. **Não deixe as crianças ou animais brincarem com este aparelho. Ao armazenar o aparelho, mantenha-o fora do alcance das crianças.** Caso contrário, pode ocorrer um incidente grave, como ela ficar presa.
28. **Não coloque alimentos e bebidas em excesso no aparelho.** O desempenho de refrigeração pode reduzir e os alimentos e bebidas podem estragar.
29. **Cuidado para não ficar sem bateria ao manter os alimentos e bebidas frias ou quentes. Não armazene produtos abertos por muito tempo.** Os alimentos e bebidas podem estragar.
30. **Não use faca, chave de fenda ou qualquer outra ferramenta pontiaguda para remover o gelo do aparelho.** Do contrário, pode danificar o aparelho, causar mau funcionamento ou ocorrer vazamento de gás ou óleo do aparelho.
31. **Não utilize a saída DC do gerador como fonte de alimentação.** Do contrário, pode ocorrer falha no funcionamento do aparelho.
32. **Não jogue água, etc. diretamente no aparelho.** A água pode entrar no do aparelho e causar mau funcionamento. Caso acumule água no interior do aparelho, limpe com um pano seco.
33. **Cuidado para não prender os dedos ao abrir e fechar a tampa superior.**
34. **Não coloque produtos facilmente perecíveis dentro do aparelho quando ele estiver em modo de aquecimento.** Os alimentos e bebidas podem estragar.
35. **Ao operar no modo aquecimento, não encoste no interior do aparelho com sua mão por muito tempo.** Risco de queimaduras de baixa temperatura.
36. **Ao colocar alimentos ou bebidas dentro do aparelho, mantenha seu interior limpo.** Risco de intoxicação alimentar, etc.
37. **Nunca utilize este aparelho em veículos frigoríficos ou câmaras frigoríficas.** A condensação da água ocorre facilmente dentro de veículos frigoríficos ou câmaras frigoríficas, fazendo com que gotas d'água caiam no aparelho e resulte em mau funcionamento.
38. **Não coloque animais ou pets dentro do aparelho.** Este aparelho não pode guardar animais.
39. **Não coloque um agente frio em um saco com defeito ou furado.** Caso o agente frio vaze no aparelho, as partes de metais podem ser corroídas. Caso o agente frio vaze, limpe o aparelho com um pano macio e úmido e, em seguida, seque com um pano macio e seco.
40. **Coloque alimentos ou bebidas para resfriar ou esquentar com antecedência.** Este aparelho não resfria ou esquenta em um curto período de tempo.
41. **Ao utilizar o aparelho em um carro, certifique-se de instalar o aparelho num lugar estável, tal como o espaço de bagagem ou os pés dos bancos traseiros, e corrija-lo. Não deixe o aparelho em um assento, banco ou lugar instável.** Caso o carro ligue ou parar subitamente durante a direção, o aparelho pode cair e mover de lugar, causando danos ou ferimentos.
42. **Segure o aparelho firmemente ao carregá-lo.** Do contrário, o aparelho pode cair e causar mau funcionamento, e/ou cair no pé e causar danos e ferimentos.
43. **Ao utilizar o aparelho em um ambiente empoeirado, limpe o filtro de esponja com frequência.** Ambientes empoeirados causam o entupimento fácil do filtro de esponja que pode causar incêndios.

Avisos de segurança para aparelhos que são movidos a bateria.

Uso e cuidado com o aparelho a bateria

1. **Evite o acionamento acidental. Certifique-se de que a chave esteja na posição desligada antes de conectar à bateria, levantar ou carregar o aparelho.** Carregar o aparelho com seu dedo na chave ou energizar o aparelho com a chave na posição ligada é um convite a acidentes.
2. **Desconecte o pacote de bateria do aparelho antes de fazer quaisquer ajustes, trocar acessórios, ou armazenar o aparelho.** Essas medidas preventivas de segurança reduzem o risco do acionamento acidental do aparelho.
3. **Recarregue somente com o carregador especificado pelo fabricante.** Um carregador adequado para um tipo de bateria pode criar riscos de incêndio quando usado com outra bateria.
4. **Use os aparelhos apenas com as baterias designadas especificamente.** O uso de qualquer outra bateria pode causar acidentes e incêndio.
5. **Quando a bateria não estiver em uso, mantenha-a afastada de objetos metálicos, como cliques de papel, moedas, chaves, pregos, parafusos ou qualquer outro objeto metálico pequeno que possa fazer uma conexão de um terminal ao outro.** O curto-circuito entre os terminais da bateria juntos pode causar queimaduras ou incêndio.
6. **Em condições extremas, o líquido pode ser ejetado da bateria. Evite contato. Se o contato ocorrer acidentalmente, enxágue com água. Se o líquido entrar em contato com os olhos, busque assistência médica.** O líquido ejetado da bateria pode causar irritação ou queimaduras.
7. **Não use uma bateria ou aparelho que esteja danificado ou modificado.** Baterias danificadas ou modificadas podem exibir comportamento imprevisível resultando em fogo, explosão ou risco de danos.
8. **Não exponha uma bateria ou aparelho a fogo ou temperaturas excessivas.** A exposição a fogo ou temperatura acima de 130 °C pode causar explosão.
9. **Siga todas as instruções de carregamento e não carregue a bateria ou aparelho fora do intervalo de temperatura especificado nas instruções.** Carregar de forma imprópria ou fora da amplitude térmica especificada pode danificar a bateria e aumentar o risco de incêndio.

10. **Solicite assistência técnica prestada somente por uma pessoa qualificada para manutenção usando apenas peças de reposição idênticas.** Isso garantirá a manutenção de segurança do produto.
11. **Não modifique ou tente reparar o aparelho ou a bateria, exceto conforme indicado nas instruções de uso e cuidado.**

Instruções de segurança importantes para a bateria

1. **Antes de usar o cartucho de bateria, leia todas as instruções e marcas de atenção (1) no carregador da bateria, (2) na bateria e (3) no produto que usa a bateria.**
 2. **Não desmonte nem viole o cartucho de bateria.** Isso pode resultar em incêndio, calor excessivo ou explosão.
 3. **Se o tempo de operação se tornar excessivamente mais curto, interrompa imediatamente a operação.** Isso pode resultar em risco de sobreaquecimento, possíveis queimaduras e até mesmo explosão.
 4. **Se os eletrólitos entrarem em seus olhos, lave-os com água limpa e busque assistência médica imediatamente.** Isso pode resultar na perda de sua visão.
 5. **Não provoque curto-circuito no cartucho de bateria:**
 - (1) **Não toque nos terminais com nenhum material condutor.**
 - (2) **Evite armazenar o cartucho de bateria em um recipiente com qualquer outro objeto de metal, como pregos, moedas, etc.**
 - (3) **Não exponha o cartucho da bateria a água ou chuva.**
- Um curto circuito na bateria pode provocar um grande fluxo de tensão, possíveis queimaduras e até mesmo pane.**
6. **Não armazene nem use o aparelho e o cartucho de bateria em locais onde a temperatura possa alcançar ou exceder 50 °C (122 °F).**
 7. **Não incinere o cartucho de bateria, mesmo se estiver gravemente danificado ou completamente desgastado.** O cartucho de bateria pode explodir e provocar incêndio.
 8. **Não pree, corte, esmague, arremesse, deixe o cartucho de bateria cair nem bata nele com um objeto sólido.** Isso pode resultar em incêndio, gerar calor excessivo ou explosão.
 9. **Não use uma bateria danificada.**
 10. **As baterias que contêm ions de lítio estão sujeitas às exigências da Legislação de Produtos Perigosos.**

Para transportes comerciais, por exemplo, por terceiros, agentes de frete, devem ser observadas exigências especiais de embalagem e rotulagem.

Para preparação do item a ser enviado, é necessário consultar um especialista em materiais perigosos. Observe também as regulamentações nacionais possivelmente mais detalhadas.

Proteja com fita ou máscara os contatos abertos e embale a bateria de forma que não possa se mover na embalagem.

11. **Ao descartar o cartucho de bateria, remova-o da aparelho e descarte-o em um local seguro.** Siga as regulamentações locais relacionadas ao descarte de baterias.
12. **Use as baterias somente com produtos especificados pela Makita.** Instalar as baterias em produtos que não estejam em conformidade pode resultar em incêndio, aquecimento excessivo, explosão ou vazamento de eletrólitos.
13. **Se a aparelho não for usada por um longo período de tempo, a bateria deve ser removida do aparelho.**
14. **Durante e após o uso, o cartucho da bateria pode acumular calor, o que pode causar queimaduras por alta ou baixa temperatura.** Preste atenção no manuseio de cartuchos de bateria quentes.
15. **Não toque no terminal do aparelho imediatamente após o uso, uma vez que pode ficar quente o suficiente para causar queimaduras.**
16. **Não deixe que lascas, pó ou sujeira obstruam os terminais, orifícios e ranhuras do cartucho da bateria.** Isso pode resultar em baixo desempenho ou quebrar o aparelho ou cartucho da bateria.
17. **Exceto se a aparelho for compatível com o uso próximo a linhas de energia de alta tensão, não utilize o cartucho de bateria próximo a linhas de alta tensão.** Isso pode resultar em problemas de funcionamento ou quebrar o aparelho ou cartucho da bateria.
18. **Mantenha a bateria longe de crianças.**

GUARDE ESSAS INSTRUÇÕES.

⚠️PRECAUÇÃO: Use apenas baterias genuínas da Makita. O uso de baterias Makita não originais ou de baterias que tenham sido alteradas pode resultar na explosão da bateria, causando incêndio, lesões pessoais e danos. Isso também anula a garantia da Makita com relação à aparelho e o carregador Makita

Dicas de manutenção para a vida máxima da bateria

1. **Carregue o cartucho de bateria antes de descarregar completamente.** Sempre interrompa a operação do aparelho e carregue o cartucho de bateria ao observar menos potência do aparelho.
2. **Nunca recarregue um cartucho de bateria completamente carregado.** Sobrecarregar encurta a vida útil da bateria.
3. **Carregue o cartucho de bateria em temperatura ambiente a 10 °C - 40 °C (50 °F - 104 °F).** Espere um cartucho de bateria quente esfriar antes de carregá-lo.
4. **Quando não estiver usando o cartucho da bateria, remova-o do aparelho ou do carregador.**
5. **Carregue o cartucho de bateria se não usá-lo por um longo período (mais de seis meses).**

DESCRIÇÃO DE PARTES

► Fig.1

1	Fonte de alimentação USB	2	Lâmpada LED
3	Painel de controle	4	Bandeja
5	Abridor	6	Cabo do registro
7	Dreno	8	Alça de transporte
9	Tampa superior	10	Gancho da tampa da bateria
11	Tampa da bateria	12	Gancho da tampa superior
13	Tampa do filtro	14	Saída de ar
15	Roda	16	Tampa da tomada "DC IN"
17	Tomada "DC IN"	18	Botão liga-desliga
19	Botão "cool/heat" (refrigerar/aquecer)	20	Visor de temperatura
21	Indicador de bateria	22	Botão para ajustar a temperatura
23	Lâmpada do "DC IN"	24	Unidade de temperatura
25	Lâmpada do modo aquecimento	26	Lâmpada do modo refrigeração

OPERAÇÃO

⚠PRECAUÇÃO: Não coloque produtos facilmente perecíveis dentro do aparelho quando ele estiver em modo de aquecimento. Os alimentos e bebidas podem estragar.

NOTA: Quando o aparelho estiver funcionando em um ambiente úmido, a água pode condensar no aparelho. Isso não é um defeito da ferramenta. Utilize um pano seco para enxugar a água condensada no aparelho.

1. Conectando a fonte de energia

A) Bateria

⚠PRECAUÇÃO: Sempre desligue a aparelho antes de inserir ou remover a bateria.

⚠PRECAUÇÃO: Segure o aparelho e o cartucho de bateria firmemente ao instalar ou remover o cartucho de bateria. A falha ao segurar o aparelho e o cartucho de bateria firmemente pode fazer com que escorreguem de suas mãos e resultar em danos ao aparelho e ao cartucho de bateria e em lesão pessoal.

⚠PRECAUÇÃO: Cuidado para não prender os dedos ao fechar ou abrir a tampa da bateria.

⚠PRECAUÇÃO: Cuidado para não prender os dedos entre o cartucho de bateria e os terminais. Isso pode causar ferimentos por corte.

Para instalar o cartucho da bateria, abra a tampa da bateria. Alinhe a lingueta da bateria com a fenda no compartimento e deslize-a no lugar. Insira até travar com um pequeno clique.

Então, feche a tampa da bateria.

Para remover o cartucho de bateria, deslize-o para fora do aparelho, deslizando o botão na frente do cartucho.

► Fig.2 1. Indicador vermelho 2. Botão
3. Cartucho de bateria

⚠PRECAUÇÃO: Sempre instale o cartucho de bateria completamente até que o indicador vermelho não possa ser visto. Se não, pode cair acidentalmente do aparelho, causando lesões a você ou a pessoas próximas.

⚠PRECAUÇÃO: Não instale o cartucho de bateria à força. Se o cartucho não deslizar facilmente, não está sendo inserido corretamente.

NOTA: Até dois cartuchos de bateria podem ser instalados, embora o aparelho use apenas um cartucho de bateria para operação.

B) Adaptador AC (Apenas para uso em automóveis recreativos).

Acessório opcional

Ao utilizar o aparelho com a fonte de alimentação AC, utilize o adaptador AC que foi fornecido juntamente com o aparelho. Primeiro, insira o plugue na entrada "DC IN" do aparelho e, em seguida, insira a outra extremidade na tomada.

Quando o aparelho está funcionando com a energia do adaptador AC, a lâmpada do "DC IN" estará acesa.

C) Adaptador de tomada de isqueiro

Ao utilizar o aparelho na tomada de isqueiro, utilize o adaptador que foi fornecido juntamente com o aparelho. Primeiro, insira o plugue na entrada "DC IN" do aparelho e, em seguida, insira a outra extremidade na tomada de isqueiro.

Quando o aparelho está funcionando com a energia do adaptador da tomada de isqueiro, a lâmpada do "DC IN" estará acesa.

⚠PRECAUÇÃO: Coloque o plugue por completo na entrada "DC IN". Não fazer isso pode danificar o plugue ou causar um incêndio.

⚠PRECAUÇÃO: Sempre feche a tampa da tomada "DC IN" firmemente quando o cabo de alimentação não estiver conectado. Do contrário, materiais estranhos podem entrar no aparelho e causar mau funcionamento.

NOTA: Quando a fonte de energia do aparelho é trocada, o compressor para por aproximadamente 3 minutos para protegê-lo.

NOTA: Após desligar o aparelho, o compressor demora aproximadamente 3 minutos para reiniciar devido ao seu sistema de proteção.

NOTA: Se o aparelho parar por qualquer meio que não seja pressionar o botão liga-desliga, o aparelho liga automaticamente quando a alimentação de energia do adaptador AC ou do adaptador de tomada de isqueiro é retomada.

2. Ligando o aparelho

Pressione o botão liga/desliga para ligar o aparelho. Pressione o botão liga/desliga novamente para desligar o aparelho.

3. Trocando o modo refrigeração/ aquecimento

Pressione o botão “cool/heat” (refrigerar/aquecer) para trocar o modo de funcionamento.

- Quando o aparelho funciona no modo refrigeração, a lâmpada indicadora do modo refrigeração acende.
- Quando o aparelho funciona no modo aquecimento, a lâmpada indicadora do modo aquecimento acende.

O visor de temperatura pisca para o controle de temperatura.

4. Selecionando o controle de temperatura

Pressione o botão para ajustar a temperatura para selecionar o controle de temperatura. Consultar a seção “ESPECIFICAÇÕES” para o controle da temperatura. O aparelho começa a refrigerar/aquecer após 5 segundos. Em seguida, o controle de temperatura para de piscar e o visor de temperatura mostra a temperatura atualizada.

O aparelho para de refrigerar/aquecer quando a temperatura presente atinge a temperatura de controle.







Dicas para uma refrigeração/ aquecimento eficiente

- Abrir a tampa superior por muito tempo pode ocasionar uma diminuição/aumento significativo na temperatura interna.
- Limpe frequentemente superfícies que entram em contato com os alimentos e o sistema de drenagem.
- Armazene carnes e peixes crus em recipientes adequados, de modo que não entrem em contato com outros alimentos.
- Caso o interior do aparelho estiver vazio por longos períodos:
 - Desligue o aparelho.
 - Deixe o interior descongelar.
 - Limpe e seque o interior do aparelho.
 - Deixe a tampa superior aberta para prevenir o surgimento de odores e mofo no interior do aparelho.

FUNCIONAMENTO

Indicação a capacidade restante da bateria



















O indicador da bateria indica a capacidade restante da bateria. A capacidade restante da bateria é indicada como mostrado na tabela.

Indicador da condição da bateria		Capacidade restante
 Acesas	 Apagadas	
		50 % a 100 %
		20 % a 50 %
		0 % a 20 %
 (Piscando)		Carregue a bateria.

(Somente para cartuchos de bateria com indicador)

Pressione o botão de verificação no cartucho de bateria para indicar a capacidade restante da bateria. As lâmpadas do indicador piscam por alguns segundos.

- **Fig.3** 1. Lâmpadas do indicador
2. Botão de verificação

Lâmpadas do indicador			Capacidade restante
 Acesas	 Apagadas	 Piscando	
			75 % a 100 %
			50 % a 75 %
			25 % a 50 %
			0 % a 25 %
			Carregue a bateria.
 	 ↑ ↓ 	 	A bateria pode ter apresentado defeito.

NOTA: Dependendo das condições de uso e da temperatura ambiente, a indicação pode diferir levemente da capacidade real.

NOTA: A primeira lâmpada indicadora (esquerda) piscará quando o sistema de proteção da bateria funcionar.

Sistema de proteção Appliance/ bateria

O aparelho é equipado com um sistema de proteção. Este sistema corta automaticamente o poder de estender aparelho e vida útil da bateria. O aparelho para automaticamente durante o funcionamento caso ele ou a bateria se encontrem em uma das seguintes condições:

- **Proteção contra descarregamento excessivo da bateria**
A ferramenta é desligada automaticamente quando a carga restante da bateria estiver baixa. O indicador da bateria indica que a bateria deve ser recarregada. Remova a bateria do aparelho e carregue a bateria.
- **Proteção contra sobrecorrente**
Quando o aparelho opera de um modo que há consumo uma corrente alta e anormal de energia, o aparelho para de funcionar automaticamente. Neste caso, pare de utilizar a fonte que causou a sobrecarga do aparelho. Em seguida, ligue a ferramenta novamente.
- **Proteção contra baixa voltagem**
Quando a tensão de entrada do automóvel é inferior à tensão nominal, o sistema de proteção desliga o aparelho automaticamente e o visor de temperatura mostra "F3" com um som de bipe.
- **Proteção contra sobre-tensão**
Quando a tensão de entrada do automóvel é superior à tensão nominal, o sistema de proteção desliga o aparelho automaticamente e o visor de temperatura mostra "F4" com um som de bipe.
- **Proteção contra inclinação**
A função de proteção contra inclinação é válida ao operar o aparelho no modo refrigeração. Quando o aparelho estiver posicionado e atingir um valor igual ou superior a 30° do ângulo de nível, como mostrado em A, B, C ou D na figura, o aparelho para de esfriar e o visor de temperatura mostra "F1" durante algum tempo. Após o aparelho voltar à posição nivelada, leva cerca de 3 minutos para ser reiniciado.

► Fig.4

Proteção contra outras causas

O sistema de proteção também foi feito para proteção contra outras causas que podem danificar o aparelho e por isso o aparelho pode ser desligado automaticamente. Siga todas as etapas a seguir para eliminar as possíveis causas de quando o aparelho parou de funcionar ou tenha sido interrompido temporariamente.

1. Desligue o aparelho e, em seguida, ligue-o novamente para reiniciá-lo.
2. Recarregue a(s) bateria(s) ou troque-a(s) por bateria(s) carregada(s).
3. Deixe o aparelho e a(s) bateria(s) esfriar(em).

Se não houver nenhuma melhora ao restaurar o sistema de proteção, entre em contato com um Centro de Serviços local da Makita.

Carregamento USB

O aparelho dispõe de uma entrada USB no compartimento da bateria. A entrada USB transmite continuamente uma tensão de 5V durante o funcionamento.

OBSERVAÇÃO: Conecte somente dispositivos que sejam compatíveis com a fonte de alimentação USB. Caso contrário, pode causar um mau funcionamento do aparelho.

OBSERVAÇÃO: Não conecte a fonte de alimentação USB deste aparelho ao terminal USB do seu computador. Isso pode causar mau funcionamento.

OBSERVAÇÃO: Antes de conectar o dispositivo USB ao aparelho, sempre faça o backup de seus dados do dispositivo USB. Caso contrário, seus dados poderão ser perdidos por qualquer possibilidade.

OBSERVAÇÃO: Quando não estiver usando os dispositivos ou após o carregamento, remova o cabo USB.

NOTA: O aparelho pode não fornecer energia para alguns dispositivos USB.

Função de memória

Após configurar a temperatura de controle, caso o usuário não operar em 5 segundos, a configuração atual será memorizada. Da próxima vez, o aparelho vai iniciar com a mesma configuração.

Trocando a unidade de temperatura

Você pode trocar a unidade temperatura °C (graus Celsius) ou °F (graus Fahrenheit) utilizando as instruções a seguir.

1. Ligue o aparelho
2. Pressione o botão "cool/heat" (refrigerar/aquecer) até a que a unidade (°C ou °F) comece a piscar.
3. Pressione o botão mais de temperatura ou o botão menos de temperatura para selecionar a unidade °C ou °F.
4. Pressione o botão "cool/heat" (refrigerar/aquecer), ou deixe de operar o aparelho por 5 segundos. A escolha da unidade °C ou °F está completa.

Código de erro

Para os erros específicos, o visor de temperatura mostra o seguinte código.

Código de erro	Tipo
F1	Proteção contra inclinação está ativa. Consultar a seção de proteção contra inclinação.
F2	Bateria fraca.
F3	A tensão de entrada está baixa. Consultar o parágrafo sobre proteção contra baixa voltagem.
F4	A tensão de entrada está alta. Consultar o parágrafo sobre proteção contra sobre-tensão.
Códigos de erro que não os acima	Desligar e reiniciar o aparelho. Se o erro ainda não for resolvido, leve o aparelho em Centros de serviços de fábrica Makita ou de assistência técnica autorizada pela Makita.

MANUTENÇÃO

⚠PRECAUÇÃO: Sempre verifique se o aparelho está desligado, desconectado da tomada e se o cartucho de bateria está removido antes de tentar fazer uma inspeção ou manutenção.

⚠PRECAUÇÃO: Não borrifar ou jogar água no aparelho durante a limpeza. Não lave com uma mangueira; evite deixar água entrar dentro do aparelho.

OBSERVAÇÃO: Nunca use gasolina, benzina, diluente, álcool ou similares. Pode ocorrer descoloração, deformação ou rachaduras.

Para manter o produto de forma SEGURA e com CONFIANÇA, os consertos, manutenções ou ajustes devem ser feitos por pessoal autorizado da Makita ou pelos Centros de Manutenção de Fábrica, sempre usando peças de reposição da Makita.

Limpeza

- Limpe regularmente as manchas de óleo no interior do aparelho.
- Limpe o interior do aparelho por completo para evitar o aparecimento de odores.
- Limpe o filtro de esponja com frequência para melhorar o desempenho da refrigeração.
- A faixa de vedação da tampa superior suja facilmente, limpe-a com frequência.

Descongelamento

Para descongelar, desligue o aparelho e espere até que o gelo derreta. Em seguida, enxugue a água.

Limpendo o filtro de esponja.

⚠PRECAUÇÃO: Depois de limpar o filtro de esponja, certifique-se de colocá-lo de volta no aparelho. Pode ocorrer um mau funcionamento do aparelho caso este opere sem o filtro de esponja.

1. Deslize a tampa do filtro na direção da seta indicada na figura e, em seguida, remova a tampa do filtro.
2. Remova o filtro de esponja e limpe-o.
▶ Fig.5
3. Coloque o filtro de esponja novamente e coloque a tampa do filtro de volta.
▶ Fig.6

ACESSÓRIOS OPCIONAIS

⚠PRECAUÇÃO: Esses acessórios e conexões são recomendados para uso com a ferramenta Makita especificados neste manual. O uso de outros acessórios ou fixações pode representar risco de lesões a pessoas. Use acessórios e fixações somente para seus fins determinados.

Caso necessite de qualquer ajuda para obter mais detalhes com relação a esses acessórios, procure o Centro de Manutenção da Makita.

- Adaptador AC
- Bateria e carregador originais Makita

NOTA: Alguns itens na lista podem estar incluídos no pacote de ferramenta como acessórios padrão. Esses itens podem variar de acordo com o país.

警告

本设备可供 8 岁及以上的儿童，以及身体、感官或精神能力有缺陷或缺乏经验和知识的人员使用，但必须确保为他们提供了安全使用设备方面的监督或指导并且他们了解其相关的危险。请勿让儿童玩耍本设备。无人看管时请勿让儿童清洁和维护本设备。

规格

型号：	CW002G	
容量	50 L	
输入	电池盒	直流18 V / 直流36 V
	交流适配器 (可选附件)	请参见交流适配器上的指示。 (输入电压存在差异，视具体国家/地区而定。)
	点烟器适配器	直流12 V / 直流24 V
防震保护等级	III	
气候类型	SN / N / ST / T	
绝缘材料/发泡材料	聚氨酯泡沫/环戊烷 (C ₅ H ₁₀)	
制冷剂	R-1234yf (37 g)	
运行功率	制冷功率：120 W，制热功率：60 W	
尺寸 (长 × 宽 × 高)	外形尺寸	867 mm × 465 mm × 476 mm (手柄和提手处于降下位置)
	舱室内	500 mm × 320 mm × 320 mm
净重	29.0 kg (含两个BL4080F) / 25.2 kg (不含电池)	
防护等级	IPX4 (仅电池组供电时)	
可选控制 温度	制冷模式	-18 °C, -15 °C, -10 °C, -5 °C, 0 °C, 5 °C, 10 °C (0 °F, 5 °F, 15 °F, 25 °F, 30 °F, 40 °F, 50 °F)
	制热模式	30 °C, 35 °C, 40 °C, 45 °C, 50 °C, 55 °C, 60 °C (85 °F, 95 °F, 105 °F, 115 °F, 120 °F, 130 °F, 140 °F)
USB供电端口	A型 / 输出电压：直流5 V / 输出电流：直流2.4 A	

- 由于我们仍在持续研发，本说明书中的规格如有变更，恕不另行通知。
- 规格可能因国家/地区而有所不同。

适用的电池盒和充电器

直流18 V 型	电池盒	BL1815N / BL1820B / BL1830B / BL1840B / BL1850B / BL1860B
	充电器	DC18RC / DC18RD / DC18RE / DC18SD / DC18SE / DC18SF / DC18SH / DC18WC
直流36 V 型	电池盒	BL4020 / BL4025 / BL4040 / BL4050F / BL4080F
	充电器	DC40RA / DC40RB / DC40RC

- 根据您所在居住地，上面列出的一些电池盒和充电器可能不可用。

▲警告：只能使用上面列出的电池盒和充电器。使用任何其他电池盒和充电器可能造成人身伤害和/或火灾。

使用时间

注：使用时间为近似值，可能有所不同，视根据电池类型、充电状态和使用情况而定。

电压	电池盒	各控制温度对应的工作时间（小时）								
		环境温度为 30 °C (85 °F) 时					环境温度为 0 °C (30 °F) 时			
		-18 °C (0 °F)	-10 °C (15 °F)	0 °C (30 °F)	5 °C (40 °F)	10 °C (50 °F)	30 °C (85 °F)	40 °C (105 °F)	50 °C (120 °F)	60 °C (140 °F)
直流 18 V	BL1815N ×2	1.0	2.0	3.0	4.0	5.0	2.5	1.5	1.0	1.0
	BL1820B ×2	1.5	2.5	4.0	5.0	7.0	3.0	2.0	1.5	1.0
	BL1830B ×2	2.0	3.5	5.5	7.0	9.5	4.5	2.5	2.0	1.5
	BL1840B ×2	3.0	5.0	8.0	10.5	14.0	6.5	4.0	3.0	2.5
	BL1850B ×2	4.0	6.5	10.0	13.5	18.0	8.0	5.0	3.5	3.0
	BL1860B ×2	5.0	8.0	12.5	16.0	21.5	10.0	6.0	4.5	4.0
直流 36 V	BL4020 ×2	4.0	5.0	6.5	9.5	11.5	6.5	4.5	4.0	2.0
	BL4025 ×2	5.0	6.5	8.5	12.0	15.0	8.0	6.0	5.0	3.0
	BL4040 ×2	8.0	10.5	13.5	19.5	24.0	13.0	9.5	8.5	4.5
	BL4050F ×2	10.0	13.0	17.0	24.5	30.0	16.5	12.0	10.5	6.0
	BL4080F ×2	16.5	21.0	28.0	39.5	48.5	26.5	19.5	17.0	9.5

符号

以下内容显示用于设备的符号。使用前请确保您已了解其含义。



阅读说明手册。



仅适用于欧盟国家

由于本品包含危险部件，废弃电气和电子设备、废弃蓄电池及电池等可能会给环境和人类健康带来负面影响。切勿将电气和电子设备、蓄电池和电池与生活垃圾放在一起处理！

根据欧盟委员会关于废弃电气和电子设备、蓄电池和电池以及废弃蓄电池和电池的指令以及根据相关国家法律做出的调整，废弃电气设备、电池和蓄电池应依照环境保护规定单独存放，并交付到单独的城市垃圾收集点。这是用本品上打叉的带轮垃圾箱符号表示的。



小心：火灾风险。



切勿直接将水注入到舱室内。切勿将本品浸入水中。切勿将水倒在本品上；否则，可能会发生触电事故或设备故障。

安全警告

- 本品适合：
 - 在车辆上使用。
 - 冷藏和冷冻食物。
 - 仅当设备由电池组供电时才能野营使用。
- 本品使用易燃制冷剂。阅读并按照本说明书操作。请联系本公司服务中心进行维修。处置本品时，请遵守当地关于处置易燃制冷剂的法规规定。
- 警告：始终确保本品外壳通风口无障碍物。
- 警告：切勿使用机械设备或其他方式加速除霜过程，制造商推荐的除外。
- 警告：切勿损坏制冷剂回路。
- 警告：切勿在本品的食品储藏室内使用电器，除非电器类型是制造商推荐的。
- 本品内部含有易燃绝缘吹扫气体。处置本品时，请遵守当地关于处置易燃绝缘吹扫气体的法规规定。
- 切勿在本品中存放爆炸性物质，如装有易燃推进剂的气雾罐。
- 本品为居家用途设计，类似应用包括：
 - 店家的员工厨房、办公室及其他工作场所；
 - 供住宿的酒店、汽车旅馆及其他居住场所；
 - 摆设床位与供应早餐的空间；
 - 餐饮和类似非零售应用。

10. 如果电源软线损坏，则必须使用制造商或其维修代理提供的专用软线或总成更换。
11. 警告：儿童有被夹的风险。在扔掉本品之前：
 - *取下冰箱或冰柜的门。
12. 本品四周及上方的安装间隙不得小于 15 mm。
13. 放置本品时，请确保电源软线未被敲击或损坏。
14. 切勿在本品后部放置多个便携式插座或便携式电源。
15. 本品的处置。



该标记表示在欧盟境内，本品不得与其他生活垃圾一起处置。为防止非受控的垃圾处理对环境或人类健康造成危害，请以负责任的态度对其进行回收利用，以促进材料资源的可持续再利用。绝缘吹扫气体具有易燃性。本品处置只能在获得授权的废物处理中心处置。切勿使本品接触火焰。

重要通知

1. 使用前，请仔细阅读说明书。
2. 检查所使用的电压范围与铭牌上标注的电压范围是否一致，电源软线插头与插座是否匹配。同时确保插座接地良好。
3. 即使不使用本品，也不得将本品倒置或将其倾斜15°以上。否则，本品可能会发生故障。
4. 搬运本品时，保持其上盖朝上。搬运本品时，其上盖切勿朝下。否则，本品可能会发生故障。
5. 切勿将本品浸入水中或其他液体中，以防发生触电事故。切勿使本品淋雨。
6. 在清洁本品或当本品不使用时，请取下电池，拔下电源插头。
7. 不得使用任何非制造商推荐的附件。否则，本品可能会发生故障。
8. 切勿将本品放在温度高的地方，如：暴露在阳光下的汽车内或制热材料附近。否则额，制冷性能会降低，或者由于气体泄露造成火灾发生。
9. 切勿将本品放在燃气设备附近。否则额，制冷性能会降低，或者由于气体泄露造成火灾发生。
10. 切勿频繁启动电源按钮（每次至少间隔5分钟），以免损坏压缩机。
11. 切勿将金属箔或其他导电材料插入本品中，以防发生火灾或短路事故。
12. 切勿使用化学清洗液和坚硬的工具清洁本品。
13. 请将插头完全插入到“DC IN”（直流输入）插口内。否则，可能会导致插头变形或引发火灾事故。
14. 切勿在驾驶过程中操作设备；否则，可能会导致事故发生。
15. 当汽车电池的剩余容量变小时，请在发动机运转的情况下使用本品。使用本品时，请拔下点烟器插座，以免给汽车蓄电池带来负荷。
16. 切勿在户外使用交流适配器。否则，可能会发生触电事故。
17. 切勿滥用交流适配器及点烟器适配器。
18. 清洁交流适配器及点烟器适配器。附着在插头上的水或盐等污垢可能会导致生锈、变形或发生火灾。
19. 切勿在本品工作后立即接触交流适配器及点烟器适配器插头。它们会非常烫，灼伤您的皮肤。
20. 切勿拆卸本品。
21. 切勿在使用本品时给汽车电瓶充电。如果将不符合要求的电压加在本品上，会导致本品故障或发生火灾。
22. 切勿在本品附近使用易燃喷雾器；否则，可能会引发火灾。
23. 使用过程中，切勿用湿手触摸本品内部器件，尤其是金属器件。这样做会导致冻伤事故。
24. 手上沾有水或油时不要操作插头。否则，可能会导致触电发生。
25. 切勿将药品或教学材料放入本品中。本品不能用于存放需要严格控制温度的材料。
26. 切勿将本品用作踏脚凳或椅子。这会导致跌倒及受伤事故。
27. 切勿让小孩和宠物玩耍本品。请将本品放在儿童接触不到的地方。否则，可能会发生严重事故，例如被夹。
28. 切勿将食物和饮料装入本品中。否则，本品的冷却性能可能会降低，导致食物和饮料发生腐烂。

29. 在对食物和饮料进行冷却或保温时，注意不要耗尽电池电量。切勿长时间存放开封的食物。否则，食物和饮料会发生腐烂。
30. 切勿使用刀或螺丝刀清除本品上的冰霜。否则，可能会损坏设备内部受损并导致故障发生，或者有封闭的气体或油喷出。
31. 切勿使用引擎发电机直流输出（DC）作为电源。否则，可能会导致故障发生。
32. 切勿将水等直接倒在本品上。否则，水可能会进入设备内部，导致故障发生。如果舱室内有积水，请用软布擦掉。
33. 打开或关闭上盖时注意不要夹到手指。
34. 当设备在制热模式下工作时，切勿将容易腐烂的东西放在舱室内。否则，食物或饮料可能会发生腐烂。
35. 使用制热模式时，切勿长时间用手触摸本品内部。低温灼伤风险。
36. 在将食物或饮料放入本品中时，保持舱室内部清洁。食物中毒风险等。
37. 切勿在冷藏车或冷藏室内使用本品。冷藏车和冷藏室容易有露水凝结，导致水滴滴落在设备上，发生事故。
38. 切勿将宠物等生物放入本品中。本品无法拯救生物。
39. 切勿将制冷剂放入发生破损的袋子中。如有制冷剂泄露到本品中，可能会腐蚀本品的金属部分。如果制冷剂发生泄露，用一块湿软布将其擦拭干净，然后再用一块软布擦干。
40. 将食物和饮料放入设备中时，请提前放入冷的或热的东西。本品无法在短时间内实现制冷或制热功能。
41. 在汽车内使用本品时，务必将本品安装在放置行李的空间或后排座椅脚隔位置等稳固的地方，并将其固定好。切勿将本品放在座椅上，使其处于不稳定的状态。如果汽车突然启动或在行驶过程中突然停止，设备可能会翻倒并发生移动，从而造成伤害。
42. 搬运本品时，请将其牢固固定住。否则，本品可能会掉落、发生故障，或落在您的脚上造成伤害。
43. 在多尘环境下使用本品时，应增加清洁海绵过滤网的频率。多尘环境容易造成海绵过滤器堵塞及发生火灾。

关于电池供电设备的安全警告

电池-供电设备的使用和注意事项

1. 防止意外启动。在连接电池组、拿起或搬运设备之前，确保开关处于关闭位置。搬运设备时手指放在开关上，或对打开设备的通电开关会引发事故。
2. 在进行任何调节、更换附件或贮存设备之前，必须从设备上拔掉电池组。这种防护性的安全措施降低了设备意外起动的风险。
3. 必须使用制造商指定的充电器充电。将适用于某种类型电池组的充电器与其他电池组一起使用时可能会产生火灾危险。
4. 设备只能与指定的电池组一起使用。使用任何其他电池组可能会造成人身伤害和火灾的危险。
5. 当电池组不使用时，请使其远离其他金属物品，如回形针、硬币、钥匙、钉子、螺丝或其他小金属物，这些金属物可以连通一个端子与另一个端子。将电池端子短接在一起可能导致灼伤或火灾。
6. 在恶劣条件下，液体可能会从电池中喷出，请不要接触。如果意外接触，请用水冲洗。如果液体接触眼睛，请另外寻求医疗帮助。从电池中喷出的液体可能会引起刺激或灼伤。
7. 不要使用损坏或改装的电池组或设备。损坏或改装的电池可能表现出不可预测的特性，导致火灾、爆炸或受伤的危险。
8. 不要将电池组或设备暴露于火中或温度过高的环境下。暴露在火中或 130 °C 以上的温度下会引起爆炸。
9. 请遵循所有充电指示，不要在说明书规定的温度范围之外为电池组或设备充电。充电不当或温度超出规定范围可能会损坏电池并增加火灾风险。
10. 由专业维修人员使用同样的备件进行修理。这样将确保所维修的产品的安全性。
11. 除非使用和注意事项中另有说明，否则不要改装或尝试修理设备或电池组。

电池盒的重要安全说明

1. 在使用电池盒之前，请阅读 (1) 电池充电器、(2) 电池和 (3) 使用电池的产品的所有说明和警告标记。
2. 不要拆卸或篡改电池盒，否则可能导致火灾、过热或爆炸。
3. 如果使用时间变得过短，请立即停止使用。它可能导致过热、可能造成灼伤甚至爆炸的危险。
4. 如果电解液进入眼睛，用清水冲洗，然后立即寻求医疗帮助。它可能会导致视力丧失。
5. 不要使电池盒短路。
 - (1) 不得用任何导电材料接触端子。
 - (2) 避免将电池盒贮存在装有其他金属物件（例如钉子、硬币等）的容器内。
 - (3) 不要将电池盒暴露于水或雨中。电池短路会导致电流过大、过热、可能灼伤甚至击穿。
6. 不要在温度可能达到或超过 50 °C (122 °F) 的地方存放和使用工具和电池盒。
7. 即使电池盒严重损坏或完全磨损，也不要焚烧电池盒。电池盒在火中会爆炸。
8. 不要钉钉子、切割、挤压、投掷、掉落电池盒或用硬物撞击电池盒。此类行为可能导致火灾、过热或爆炸。
9. 不要使用损坏的电池。
10. 所含锂离子电池须符合危险品法规要求。

对于第三方、货运代理等商业运输，必须遵守包装和标签方面的特殊要求。
准备装运物品时，请咨询危险品专家。
另外，请遵守可能更详细的国家条例。
用胶带粘上或盖住开口的触点，并将电池打包，使其不能在包装中移动。
11. 处理电池盒时，将其从工具中拆下，并置于安全位置。遵守当地有关电池处置的规定。
12. 电池只能与牧田公司指定的产品一起使用。将电池安装到不符合要求的产品中，可能会导致火灾、过热、爆炸或电解液泄漏。
13. 如果很长时间不使用工具，则必须将电池从工具中取出。
14. 在使用期间和使用后，电池盒可能变热，导致灼伤或低温灼伤。请小心处理热电池盒。

15. 在使用工具后，不要直接触摸工具端子，否则可能因过热而导致灼伤。
16. 不要让碎屑、灰尘或尘土堆积在电池盒的端子、孔或凹槽中，否则可能导致工具或电池盒性能不佳或击穿。
17. 除非工具能够支持在高压电源线附近使用，否则不得在高压电源线附近使用电池盒。否则可能导致工具或电池盒故障或击穿。
18. 将电池保存在远离儿童的地方。

保存这些说明。

▲小心：必须使用原装的牧田电池。使用非原装的牧田电池或经过改装的电池可能导致电池爆裂，造成火灾、人身伤害和损坏。它还将使产品和充电器的保修服务失效。

电池保持最长使用寿命的技巧

1. 在电池盒完全放电之前给电池盒充电。当注意到设备电量较低时，务必停止设备操作并给电池盒充电。
2. 切勿对充满电的电池盒重新充电。过充会缩短电池的使用寿命。
3. 在 10 °C - 40 °C (50 °F-104 °F) 的室温下给电池盒充电。充电前让热电池盒冷却。
4. 在不使用电池盒时，请从工具或充电器上拆下电池盒。
5. 如果长时间不使用电池盒（超过六个月），请给电池盒充电。

零部件说明

► Fig.1

1	USB供电端口	2	LED灯
3	控制面板	4	托盘
5	开启工具	6	手柄
7	排水口	8	提手
9	上盖	10	电池盖挂钩
11	电池盖	12	上盖挂钩
13	过滤器盖	14	通气口
15	轮子	16	“DC IN”插座盖
17	“DC IN”插座	18	电源按钮
19	制冷/制热切换按钮	20	温度显示屏
21	电池指示器	22	温度设置按钮
23	“DC IN”指示灯	24	温度单位
25	制热模式指示灯	26	制冷模式指示灯

操作

▲小心：当设备在制热模式下工作时，切勿将容易腐烂的东西放在舱室内。否则，食物或饮料可能会发生腐烂。

注：当在高湿环境下使用设备时，设备上可能会有露水凝结。并非设备故障。请使用干布擦去设备上的露水。

1. 连接电源

A) 电池

▲小心：在安装或卸下电池盒之前，请务必关闭工具。

▲小心：安装或卸下电池盒时，请牢牢握住设备和电池盒。如果没有牢牢握住设备和电池盒，可能会导致它们从手上滑落，从而损坏设备和电池盒并造成人身伤害。

▲小心：打开或关闭电池盖时注意不要夹到手指。

▲小心：小心不要让手指夹在电池盒和端子之间。这会造成划伤。

要安装电池盒，请打开电池盖。将电池盒上的舌片与外壳中的凹槽对齐，并将其滑入到位。将其全部插入，直到轻轻一按锁定到位。

然后关闭电池盖。

要卸下电池盒，请将其从设备中滑出，同时滑动电池盒前面的按钮。

► Fig.2 1.红色指示器 2.按钮 3.电池盒

▲小心：务必完全安装好电池盒，直到红色指示器看不见为止。否则，电池盒可能会意外从设备中掉出，对您或您周围的人造成人身伤害。

▲小心：不要强行安装电池盒。如果电池很难滑入，则说明没有正确插入。

注：虽然设备只使用一个电池盒进行操作，但最多可以安装两个电池盒。

B) 交流适配器（仅用于休闲车）

（可选附件）

设备使用交流电源时，请使用设备随附的交流适配器。将插头一端插入“DC IN”插口，然后将另一端插入插座内。

当用交流适配器对设备供电时，“DC IN”指示灯亮起。

C) 点烟器适配器

使用带有点烟器插座的设备时，请使用设备随附的点烟器适配器。将插头一端插入“DC IN”插口，然后将另一端插入点烟器插座内。

当用点烟器适配器对设备供电时，“DC IN”指示灯亮起。

▲小心：请将插头完全插入到“DC IN”（直流输入）插口内。否则，可能会导致插头变形或引发火灾事故。

▲小心：未插入电源线时，请始终关闭“DC IN”插座盖。否则，可能会有异物进入设备并导致故障发生。

注：当设备切换电源时，压缩机将停止工作3分钟左右，从而对压缩机起到保护作用。

注：关闭设备后，由于压缩机的保护作用，需要大约3分钟的时间才能重新启动压缩机。

注：如果以按下电源按钮以外的其他方式停止设备，当交流适配器或点烟器适配器的电源恢复时，设备会自动打开。

2. 打开设备

按下电源按钮，打开设备。再次按下电源按钮，关闭设备。

3. 切换制冷/制热模式

按下制冷/制热开关按钮切换工作模式。

- 当设备在制冷模式下工作时，制冷模式指示灯亮起。
- 当设备在制热模式下工作时，制热模式指示灯亮起。

温度显示屏闪烁显示控制温度。

4. 选择控制温度

按下温度设置按钮，选择控制温度。参见“规格”一章查找可选控制温度。

设备在无任何操作后5秒开始制冷/制热，然后控制温度停止闪烁，温度显示屏上显示当前温度。

当前温度达到控制温度时，设备停止制冷/制热。







高效制冷/制热技巧

- 如果长时间打开上盖，会导致舱室内温度明显上升/下降。
- 定期清洁与食物接触的清洁表面和可接触到的排水系统。
- 将生肉和鱼存放在舱室内合适的容器中，以免与其他食物接触或滴落在其他食物上。
- 如果舱室长时间空置：
 - 关闭设备。
 - 对舱室除霜。
 - 清洁、晾干舱室。
 - 使上盖保持打开状态，防止舱室内滋生霉菌。

功能

电池剩余容量指示















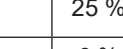

电池指示灯显示剩余电量。剩余电量如下表所示。

电池指示灯		剩余容量
 亮起	 关闭	
		50% - 100%
		20% - 50%
		0% - 20%
		给电池充电。

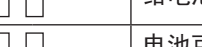
(仅适用于装有指示灯的电池盒)

按下电池盒上的检查按钮可显示剩余的电池容量。指示灯会亮几秒钟。

► Fig.3 1.指示灯 2.检查按钮

指示灯			剩余容量
 亮起	 关闭	 闪烁	
			75% - 100%
			50% - 75%
			25% - 50%
			0% - 25%
			给电池充电。
			电池可能有故障。
			

注：根据使用条件和环境温度，指示值可能与实际容量存在少许差异。

注：在电池保护系统工作时，第一个（最左边）指示灯将闪烁。

设备/电池保护系统

设备配有保护系统。该系统会自动切断电源，延长设备和电池寿命。如果将设备或电池置于以下任一条件下，设备将在运行期间自动停止。

- **电池过放保护**
当电池容量变低时，设备将自动停止运行。电池指示灯提示应为电池充电。从设备上拆下电池并给电池充电。
- **过放保护**
当设备/电池的运行方式可能导致其吸收异常大电流，设备将自动停止运行。在这种情况下，请停止导致设备过载的应用。然后打开设备使其重新启动。
- **欠压保护**
当汽车的输入电压低于额定电压时，此保护系统会关闭设备，温度显示屏上显示“F3”，并伴有哔哔声。
- **过压保护**
当汽车的输入电压高于额定电压时，此保护系统会关闭设备，温度显示屏上显示“F4”，并伴有哔哔声。
- **倾斜保护功能**
在制冷模式下运行设备时，该倾斜保护功能有效。当设备与图A、B、C或D显示的水平角等于或大于30°时，设备停止制冷，温度显示屏上显示一会儿“F1”。设备回到水平位置后3分钟才能重新启动。

► Fig.4

对其他原因的保护

保护系统还针对可能造成设备损坏的其他原因而设计，从而使设备自动停止。当设备暂停运行或停止运行时，请按下列步骤清除故障。

1. 关闭设备，然后再次打开设备重新启动。
2. 对电池充电或将电池更换为充满电的电池。
3. 让设备和电池冷却下来。

如果恢复保护系统后仍没有任何改善，请联系牧田服务中心。

USB充电

电池仓内有USB端口。USB端口在工作状态下持续输出5 V电压。

注意：只能连接与USB供电端口兼容的设备。否则，可能会导致设备故障。

注意：切勿将本品的USB供电端口连接到计算机的USB端子。可能会导致故障。

注意：将USB设备连接到本品前，请务必备份USB设备的数据。否则数据可能会丢失。

注意：在不使用设备时或充电后，请拔下USB电缆。

注：本品可能无法为某些USB设备供电。

记忆功能

设置控制温度后，如果用户在5秒内没有操作，将产生当前设置记忆。下次，设备会按相同的设置启动。

切换温度单位

您可以按照以下步骤切换温度单位°C（摄氏度）或°F（华氏度）。

1. 打开设备。
2. 按下制冷/制热切换按钮，直至单位（°C或°F）开始闪烁。
3. 按下升温按钮或降温按钮，选择单位。
4. 按下制冷/制热切换按钮，或让设备保持5秒钟，不进行任何操作。单位选择完成。

错误代码

如出现特定错误，温度显示屏上会显示下列代码。

错误代码	问题
F1	倾斜保护启动。参见倾斜保护功能部分。
F2	电池耗尽。
F3	输入电压低。参见欠压保护章节。
F4	输入电压高。参见过压保护章节。
上述以外的错误代码	关闭设备，再重新启动。如错误仍然没有改善，请将设备送往牧田公司授权的服务中心或工厂服务中心。

维护

⚠小心：在进行检查或维护之前，请务必确保关闭设备、拔出插头，并卸下电池盒。

⚠小心：清洁时切勿将水洒在或倒在本品上。切勿用软管冲洗；避免水进入设备内部。

注意：切勿使用汽油、稀释剂、酒精或类似物质。否则可能导致变色、变形或裂纹。

为了维护产品的安全性和可靠性，维修、任何其他维护或调整均应由牧田公司授权的服务中心或工厂服务中心执行，且始终使用牧田备件。

清洁

- 定期清洁舱室内的油渍。
- 清洁舱室内部四周，防止出现异味。
- 定期清洁海面过滤器上的灰尘，以提高制冷效率。
- 上盖密封条易脏，请及时清洁。

解冻

解冻时，请关闭电压并等待霜融化。然后擦去水。

清洁海绵过滤器。

⚠小心：清洁海绵过滤器后，请务必将其安装在设备上。如果在没有海绵过滤器的情况下操作设备，可能会导致设备故障。

1. 按图中箭头方向滑动过滤器盖，然后取下盖。
 2. 取下并清洁海绵过滤器。
- Fig.5
3. 装回海绵过滤器和过滤器盖。

► Fig.6

可选附件

⚠小心：建议这些附件配合本手册中指定的牧田工具一起使用。使用任何其他附件都可能会对人员造成伤害。这些附件只能用于其指定用途。

如果您需要更多有关这些附件的详细信息，请咨询当地的牧田公司服务中心。

- 交流适配器
- 牧田原装电池和充电器

注：列表中的一些物品可能作为标准附件包含在工具包中。这些物品可能因国家/地区而有所不同。

警告

本設備可供 8 歲及以上的兒童，以及身體、感官或精神能力有缺陷或缺乏經驗和知識的人員使用，但必須確保為他們提供了安全使用設備方面的監督或指導並且他們瞭解其相關的危險。兒童不得把玩本電氣用具。無人看管時請勿讓兒童清潔和維護本設備。

規格

型號：	CW002G	
容量	50 L	
輸入	電池盒	直流18 V/直流36 V
	交流配接器 (選購配件)	請參見交流配接器上的指示。 (輸入電壓存在差異，視具體國家/地區而定。)
	點煙器配接器	直流12 V/直流24 V
防震保護等級	III	
氣候類型	SN / N / ST / T	
絕緣材料/發泡材料	聚氨酯泡沫/環戊烷 (C ₅ H ₁₀)	
製冷劑	R-1234yf (37 g)	
運行功率	製冷功率：120 W，製熱功率：60 W	
尺寸 (長 × 寬 × 高)	外形尺寸	867 mm × 465 mm × 476 mm (手柄和提手處於降下位置)
	艙室內	500 mm × 320 mm × 320 mm
淨重	29.0 kg (含兩個BL4080F) / 25.2 kg (不含電池)	
防護等級	IPX4 (僅電池組供電時)	
可選控制溫度	製冷模式	-18 °C, -15 °C, -10 °C, -5 °C, 0 °C, 5 °C, 10 °C (0 °F, 5 °F, 15 °F, 25 °F, 30 °F, 40 °F, 50 °F)
	製熱模式	30 °C, 35 °C, 40 °C, 45 °C, 50 °C, 55 °C, 60 °C (85 °F, 95 °F, 105 °F, 115 °F, 120 °F, 130 °F, 140 °F)
USB供電埠	A型/輸出電壓：直流5 V/輸出電流：直流2.4 A	

- 由於我們持續進行研發計畫，上述規格如有變更，恕不另行通知。
- 各國家/地區的規格可能不同。

適用的電池盒與充電器

直流18 V 型	電池盒	BL1815N / BL1820B / BL1830B / BL1840B / BL1850B / BL1860B
	充電器	DC18RC / DC18RD / DC18RE / DC18SD / DC18SE / DC18SF / DC18SH / DC18WC
直流36 V 型	電池盒	BL4020 / BL4025 / BL4040 / BL4050F / BL4080F
	充電器	DC40RA / DC40RB / DC40RC

- 根據您所在居住地，上面列出的一些電池盒和充電器可能不可用。

警告：請務必使用上方列出的電池盒和充電器。使用其他電池盒和充電器可能會導致受傷和/或火災。

運作時間

註：使用時間為近似值，可能有所不同，視電池類型、充電狀態和使用情況而定。

電壓	電池盒	各控制溫度對應的工作時間 (小時)								
		環境溫度為 30 °C (85 °F) 時					環境溫度為 0 °C (30 °F) 時			
		-18 °C (0 °F)	-10 °C (15 °F)	0 °C (30 °F)	5 °C (40 °F)	10 °C (50 °F)	30 °C (85 °F)	40 °C (105 °F)	50 °C (120 °F)	60 °C (140 °F)
直流 18 V	BL1815N × 2	1.0	2.0	3.0	4.0	5.0	2.5	1.5	1.0	1.0
	BL1820B × 2	1.5	2.5	4.0	5.0	7.0	3.0	2.0	1.5	1.0
	BL1830B × 2	2.0	3.5	5.5	7.0	9.5	4.5	2.5	2.0	1.5
	BL1840B × 2	3.0	5.0	8.0	10.5	14.0	6.5	4.0	3.0	2.5
	BL1850B × 2	4.0	6.5	10.0	13.5	18.0	8.0	5.0	3.5	3.0
	BL1860B × 2	5.0	8.0	12.5	16.0	21.5	10.0	6.0	4.5	4.0
直流 36 V	BL4020 × 2	4.0	5.0	6.5	9.5	11.5	6.5	4.5	4.0	2.0
	BL4025 × 2	5.0	6.5	8.5	12.0	15.0	8.0	6.0	5.0	3.0
	BL4040 × 2	8.0	10.5	13.5	19.5	24.0	13.0	9.5	8.5	4.5
	BL4050F × 2	10.0	13.0	17.0	24.5	30.0	16.5	12.0	10.5	6.0
	BL4080F × 2	16.5	21.0	28.0	39.5	48.5	26.5	19.5	17.0	9.5

符號

以下顯示本設備可能使用的符號。在使用前請務必了解這些符號的意義。



閱讀使用說明書。



僅適用於歐盟國家
由於本品包含危險部件，廢棄電氣和電子設備、廢棄蓄電池及電池等可能會給環境和人類健康帶來負面影響。
切勿將電氣和電子設備、蓄電池和電池與生活垃圾放在一起處理！

根據歐盟委員會關於廢棄電氣和電子設備、蓄電池和電池以及廢棄蓄電池和電池的指令以及根據相關國家法律做出的調整，廢棄電氣設備、電池和蓄電池應依照環境保護規定單獨存放，並交付到單獨的城市垃圾收集點。
這是用本品上打叉的帶輪垃圾箱符號表示的。



小心：火災風險。



切勿直接將水注入到艙室內。
切勿將本品浸入水中。切勿將水倒在本品上；否則，可能會發生觸電事故或設備故障。

安全警告

- 本品適合：
 - 在車輛上使用。
 - 冷藏和冷凍食物。
 - 僅當本品由電池組供電時才可在野營環境下使用。
- 本品使用易燃製冷劑。閱讀並按照本說明書操作。請聯繫本公司服務中心進行維修。處置本品時，請遵守當地關於處置易燃製冷劑的法規規定。
- 警告：始終確保本品外殼通風口無障礙物。
- 警告：切勿使用機械設備或其他方式加速除霜過程，製造商推薦的除外。
- 警告：切勿損壞製冷劑回路。
- 警告：切勿在本品的食品儲藏室內使用電器，除非電器類型是製造商推薦的。
- 本品內部含有易燃絕緣吹掃氣體。處置本品時，請遵守當地關於處置易燃絕緣吹掃氣體的法規規定。
- 切勿在本品中存放爆炸性物質，如裝有易燃推進劑的氣霧罐。
- 本品為居家用途設計，類似應用包括：
 - 店家的員工廚房、辦公室及其他工作場所；
 - 供住宿的酒店、汽車旅館及其他居住場所；
 - 擺設床位與供應早餐的空間；
 - 餐飲和類似非零售應用。
- 如果電源軟線損壞，則必須使用製造商或其維修代理提供的專用軟線或總成更換。
- 警告：兒童有被夾的風險。在扔掉本品之前：
 - *取下冰箱或冰櫃的門。
- 本品四周及上方的安裝間隙不得小於15 mm。
- 放置本品時，請確保電源軟線未被敲擊或損壞。
- 切勿在本品後部放置多個可攜式插座或可攜式電源。

15. 本品的處置。



該標記表示在歐盟境內，本品不得與其他生活垃圾一起處置。為防止非受控的垃圾處理對環境或人類健康造成危害，請以負責任的態度對其進行回收利用，以促進材料資源的可持續再利用。絕緣吹掃氣體具有易燃性。本品處置只能在獲得授權的廢物處理中心處置。切勿使本品接觸火焰。

重要通知

1. 使用前，請仔細閱讀說明書。
2. 檢查所使用的電壓範圍與銘牌上標注的電壓範圍是否一致，電源軟線插頭與插座是否匹配。同時確保插頭接地良好。
3. 即使不使用本品，也不得將本品倒置或將其傾斜 15°以上。否則，本品可能會發生故障。
4. 搬運本品時，保持其上蓋朝上。搬運本品時，其上蓋切勿朝下。否則，本品可能會發生故障。
5. 切勿將本品浸入水中或其他液體中，以防發生觸電事故。切勿使本品淋雨。
6. 在清潔本品或當本品不使用時，請取下電池，拔下電源插頭。
7. 不得使用任何非製造商推薦的附件。否則，本品可能會發生故障。
8. 切勿將本品放在溫度高的地方，如：暴露在陽光下的汽車內或製熱材料附近。否則，製冷性能會降低，或者由於氣體洩露造成火災發生。
9. 切勿將本品放在燃氣設備附近。否則，製冷性能會降低，或者由於氣體洩露造成火災發生。
10. 切勿頻繁啟動電源按鈕（每次至少間隔5分鐘），以免損壞壓縮機。
11. 切勿將金屬箔或其他導電材料插入本品中，以防發生火災或短路事故。
12. 切勿使用化學清洗液和堅硬的工具清潔本品。
13. 請將插頭完全插入到「DC IN」（直流輸入）插口內。否則，可能會導致插頭變形或引發火災事故。
14. 切勿在駕駛過程中操作設備；否則，可能會導致事故發生。
15. 當汽車電池的剩餘容量變小時，請在發動機運轉的情況下使用本品。使用本品時，請拔下點煙器插座，以免給汽車蓄電池帶來負荷。
16. 切勿在室外使用交流配接器。否則，可能會發生觸電事故。
17. 切勿濫用交流配接器及點煙器配接器。
18. 清潔交流配接器及點煙器配接器。附著在插頭上的水或鹽等污垢可能會導致生鏽、變形或發生火災。
19. 切勿在本品工作後立即接觸交流配接器及點煙器配接器插頭。它們會非常燙，灼傷您的皮膚。
20. 切勿拆卸本品。
21. 切勿在使用本品時給汽車電瓶充電。如果將不符合要求的電壓加在本品上，會導致本品故障或發生火災。
22. 切勿在本品附近使用易燃噴霧器。否則，可能會引發火災。
23. 使用過程中，切勿用濕手觸摸本品內部器件，尤其是金屬器件。這樣做會導致凍傷事故。
24. 請勿用潮濕或油膩的手拿取插頭。否則可能會導致觸電。
25. 切勿將藥品或教學材料放入本品中。本品不能用於存放需要嚴格控制溫度的材料。
26. 切勿將本品用作踏腳凳或椅子。這會導致跌倒及受傷事故。
27. 切勿讓小孩和寵物玩耍本品。請將本品放在兒童接觸不到的地方。否則，可能會發生被夾等嚴重事故。
28. 切勿將食物和飲料裝入本品中。否則，本品的冷卻性能可能會降低，導致食物和飲料發生腐爛。
29. 在對食物和飲料進行冷卻或保溫時，注意不要耗盡電池電量。切勿長時間存放開封的食物。否則，食物和飲料會發生腐爛。
30. 切勿使用刀或螺絲刀清除本品上的冰霜。否則，可能會令到設備內部受損並導致故障發生，或者有封閉的氣體或油噴出。
31. 切勿使用引擎發電機直流輸出（DC）作為電源。否則，可能會導致故障發生。
32. 切勿將水等直接倒在本品上。否則，水可能會進入設備內部，導致故障發生。如果艙室內有積水，請用軟布擦掉。
33. 打開或關閉上蓋時注意不要夾到手指。
34. 當本品在製熱模式下時，切勿將容易腐爛的東西放在艙室內。否則，食物或飲料可能會發生腐爛。
35. 使用製熱模式下時，切勿長時間用手觸摸本品內部。低溫灼傷風險。
36. 在將食物或飲料放入本品中時，保持艙室內部清潔。食物中毒風險等。
37. 切勿在冷藏車或冷藏室內使用本品。冷藏車和冷藏室容易有露水凝結，導致水滴落在設備上，發生事故。
38. 切勿將寵物等生物放入本品中。本品無法拯救生物。
39. 切勿將製冷劑放入發生破損的袋子中。如有製冷劑洩露到本品中，可能會腐蝕本品的金屬部分。如果製冷劑發生洩露，用一塊濕軟布將其擦拭幹淨，然後再用一塊軟布擦乾。
40. 將食物和飲料放入設備中時，請提前放入冷的或熱的東西。本品無法在短時間內實現製冷或製熱功能。
41. 在汽車內使用本品時，務必將本品安裝在放置行李的空間或後排座椅隔腳位置等穩固的地方，並將其固定好。切勿將本品放在座椅上，使其處於不穩定的狀態。如果汽車突然起動或在行駛過程中突然停止，設備可能會翻倒並發生移動，從而造成傷害。
42. 搬運本品時，請將其牢固固定住。否則，本品可能會掉落、發生故障，或落在您的腳上造成傷害。
43. 在多塵環境下使用本品時，應增加清潔海綿過濾網的頻率。多塵環境容易造成海綿篩網堵塞及發生火災。

關於電池供電設備的安全警告

電池供電設備的使用和保養

1. 防止意外啓動。在連接電池組、拿起或搬運設備之前，請確認開關位於關閉位置。搬運設備時如果將手指放在開關上，或在開關位於開啓位置時供電給設備，都可能會導致發生意外。
2. 進行任何調整、更換配件或存放設備之前，請從設備上斷開電池組的連接。上述預防性安全措施可降低意外啓動設備的風險。
3. 請務必以製造商指定的充電器進行充電。適用於特定類型電池組的充電器如果用於其它類型電池組，可能會有發生火災的風險。
4. 請務必使用專為本設備設計的電池組。使用其他電池組可能會導致受傷和火災。
5. 電池組未使用時，請使其遠離金屬物體，例如迴紋針、硬幣、鑰匙、釘子、螺絲或其他小型金屬物體，這些物體可能會導致兩個端子連通。電池端子如果短路，可能會導致燃燒或火災。
6. 在惡劣的條件下，液體可能會從電池中噴出；請避免接觸。如果意外接觸到，請用水沖洗。如果液體接觸到眼睛，請另行尋求醫療協助。從電池中噴出的液體可能會造成刺激或灼傷。
7. 請勿使用已損壞或改裝的電池組或設備。已損壞或改裝的電池可能出現不可預知的結果，進而導致起火、爆炸或受傷等風險。
8. 請勿使電池組或設備曝露於火焰中或使其過熱。曝露於火焰中或高於 130 °C 的溫度可能會引起爆炸。
9. 請遵守所有充電說明，並且請勿在說明書中指定的溫度範圍之外為電池組或設備充電。充電不當或溫度超出規定範圍可能會損壞電池並增加火災風險。
10. 請由合格的維修人員進行維修，並且僅使用相同的替換零件。如此可確保產品的安全性。
11. 除了使用和保養說明中所述的項目之外，請勿修改或嘗試修理本產品或電池組。

電池盒的重要安全指示

1. 在使用電池盒之前，請閱讀 (1) 電池充電器、(2) 電池和 (3) 使用電池的產品上的所有說明和警告標誌。
2. 請勿拆解或竄改電池盒。否則可能會導致起火、過熱或爆炸。
3. 如果可運作的時間變得非常短，請立即停止操作。否則可能會導致過熱、燒傷，甚至爆炸的風險。
4. 如果電解液進入眼睛，請用清水沖洗並立即就醫。這種情況可能會導致喪失視力。
5. 請勿使電池盒短路。
 - (1) 請勿用任何導電材料碰觸端子。
 - (2) 請避免將電池盒與釘子、硬幣等其他金屬物體一起存放在容器中。
 - (3) 請勿將電池盒曝露於水中或雨中。電池短路可能會導致大電流流動、過熱，並可能導致燃燒甚至損壞。
6. 請勿將設備和電池盒存放在溫度可能達到或超過 50 °C (122 °F) 的位置，也請勿在上述環境中使用。

7. 即使電池盒已嚴重損壞或電力完全用盡，也不要將其焚燒。電池盒可能會著火爆炸。
8. 請勿對電池盒打釘、切割、擠壓、拋擲或摔落，或以堅硬物體撞擊電池盒，這類行為可能導致起火、過熱或爆炸。
9. 請勿使用損壞的電池。
10. 隨附的鋰離子電池符合「危險物品法規」的要求。若要進行商業運輸，例如第三方、貨運承攬商，必須注意包裝和標籤的特殊要求。準備將要運輸的物品時，必須諮詢危險物質專家，並請遵守可能更詳細的國家法規。用膠帶黏住或遮蓋曝露的接點，並包裹電池使其不會在包裝內移動。
11. 處置電池盒時，請將其從設備中取出並放置在安全的地方。請遵守當地有關電池處置的規定。
12. 請務必僅將電池用於 Makita 指定的產品。將電池安裝至不相容的產品上，可能會導致起火、過熱、爆炸或電解液洩漏。
13. 如果長時間不使用設備，必須從設備中取出電池。
14. 使用期間和使用之後，電池盒可能會發熱，這可能會導致燙傷或低溫灼傷。處理高溫的電池盒時，請特別小心。
15. 請勿在使用之後立即觸碰設備的端子，因為其溫度可能會很高而導致燙傷。
16. 請勿讓碎屑、灰塵或泥土卡在電池盒的端子、孔洞和凹槽中，否則可能會導致性能下降或造成設備或電池盒損壞。
17. 除非設備支援在高壓電源線附近使用，否則請勿在高壓電源線附近使用電池盒，否則可能會導致工具或電池盒故障或損壞。
18. 請將電池放置於兒童接觸不到的地方。

請保存以下指示。

 **小心：**請務必使用原廠 Makita 電池。使用非原廠的 Makita 電池或改造過的電池可能會導致電池爆炸，引起火災、人身傷害和損壞。它還會將使產品和充電器的保固服務失效。

有關維持最長電池壽命的提示

1. 在電池完全放電之前，請為電池盒充電。發現設備電量不足時，請務必停止設備運作並為電池盒充電。
2. 請勿為已充滿電的電池盒充電。過度充電會縮短電池盒的使用壽命。
3. 請在 10 °C - 40 °C (50 °F - 104 °F) 的室溫中為電池盒充電。請讓高溫的電池盒冷卻後再充電。
4. 不使用電池盒時，務必將電池盒從設備或充電器中取出。
5. 如果電池盒將會長時間不使用 (超過六個月)，請將其充電。

零部件說明

► Fig.1

1	USB供電埠	2	LED燈
3	控制台	4	托盤
5	開啓工具	6	手柄
7	排水口	8	提手
9	上蓋	10	電池蓋掛鉤
11	電池蓋	12	上蓋掛鉤
13	篩檢程式蓋	14	通氣口
15	輪子	16	「DC IN」插座蓋
17	「DC IN」插座	18	電源按鈕
19	製冷/製熱切換按鈕	20	溫度顯示屏
21	電池指示器	22	溫度設定按鈕
23	「DC IN」指示燈	24	溫度單位
25	製熱模式指示燈	26	製冷模式指示燈

操作

▲/小心：當本品在製熱模式下時，切勿將容易腐爛的東西放在艙室內。否則，食物或飲料可能會發生腐爛。

註：當在高濕環境下使用設備時，設備上可能有露水凝結。這不是設備的故障。請使用幹布擦去設備上的露水。

1. 連接電源

A) 電池

▲/小心：在安裝或卸下電池盒之前，請務必關閉設備。

▲/小心：安裝或取出電池盒時，請確實握住設備和電池盒。若未確實握住設備和電池盒，可能會從手中滑落，損壞設備和電池盒並造成人身傷害。

▲/小心：打開或關閉電池蓋時注意不要夾到手指。

▲/小心：小心不要讓手指夾在電池盒和端子之間。這會造成劃傷。

若要安裝電池盒，請打開電池蓋。請將電池盒上的榫片對準外殼上的凹槽，然後將其滑入到位。將它完全插入，直到鎖定到位並發出咔嚓聲。

然後關閉電池蓋。

若要取出電池盒，請滑動電池盒正面的按鈕，同時將電池盒從設備上滑出。

► Fig.2 1.紅色指示器 2.按鈕 3.電池盒

▲/小心：請務必將電池盒完全裝入，直到看不見紅色指示器為止。否則，它可能會意外掉出設備，對您或周圍的人造成傷害。

▲/小心：請勿強行安裝電池盒。如果無法輕易滑入電池盒，表示電池盒未正確插入。

註：雖然設備使用一個電池盒運作，但最多可以安裝兩個電池盒。

B) 交流配接器（僅用於休閒車）

選購配件

以交流電源使用本設備時，請使用設備隨附的交流電源適配器。將插頭一端插入「DC IN」插口，然後將另一端插入插座內。

當用交流配接器對設備供電時，「DC IN」指示燈亮起。

C) 點煙器配接器

使用帶有點煙器插座的設備時，請使用設備隨附的點煙器配接器。將插頭一端插入「DC IN」插口，然後將另一端插入點煙器插座內。

當用點煙器配接器對設備供電時，「DC IN」指示燈亮起。

▲/小心：請將插頭完全插入到「DC IN」（直流輸入）插口內。否則，可能會導致插頭變形或引發火災事故。

▲/小心：未插入電源線時，請務必確實關閉「DC IN」插座蓋。否則，可能有異物進入設備並導致故障發生。

註：當設備切換電源時，壓縮機將停止工作3分鐘左右，從而對壓縮機起到保護作用。

註：關閉設備後，由於壓縮機的保護作用，需要大約3分鐘的時間才能重新啟動壓縮機。

註：如果以按電源按鈕以外的其他方式停止設備，當交流配接器或點煙器配接器的電源恢復時，設備會自動打開。

2. 打開設備

按下電源按鈕，打開設備。再次按下電源按鈕，關閉設備。

3. 切換製冷/製熱模式

按下製冷/製熱關閉按鈕切換工作模式。

- 當設備在製冷模式下工作時，製冷模式指示燈亮起。
- 當設備在製熱模式下工作時，製熱模式指示燈亮起。

溫度顯示幕閃爍顯示控制溫度。

4. 選擇控制溫度

按下溫度設定按鈕，選擇控制溫度。參見《規格》一章查找可選控制溫度。

設備在無任何操作後5秒開始製冷/製熱，然後控制溫度停止閃爍，溫度顯示幕上顯示當前溫度。

當前溫度達到控制溫度時，設備停止製冷/製熱。

高效製冷/製熱技巧

- 如果長時間打開上蓋，會導致艙室內溫度明顯上升/下降。
- 定期清潔與食物接觸的清潔表面和可接觸到的排水系統。
- 將生肉和魚存放在艙室內合適的容器中，以免與其他食物接觸或滴落在其他食物上。

- 如果艙室長時間空置：
 - 關閉設備。
 - 對艙室除霜。
 - 清潔、晾乾艙室。
 - 使上蓋保持打開狀態，防止艙室內滋生黴菌。

功能

指示剩餘電池容量

電池指示燈顯示剩餘電量。剩餘電量如下表所示。

電池指示燈		剩餘容量
亮起	熄滅	
		50 %至100 %
		20 %至50 %
		0 %至20 %
		為電池充電。

(閃爍)

(僅適用於帶有指示燈的電池盒)

按下電池盒上的檢查按鈕以顯示剩餘的電池容量。指示燈會亮起幾秒鐘。

► Fig.3 1.指示燈 2.檢查按鈕

指示燈			剩餘容量
亮起	熄滅	閃爍	
			75 %至100 %
			50 %至75 %
			25 %至50 %
			0 %至25 %
			為電池充電。
			電池可能已經故障。

註：根據使用條件和環境溫度，指示值可能與實際容量存在少許差異。

註：當電池保護系統運作時，第一個（最左邊）指示燈將會閃爍。

設備/電池保護系統

設備配有保護系統。該系統會自動切斷電源，延長設備和電池壽命。如果將設備或電池置於以下任一條件下，設備將會在運行期間自動停止。

- **電池過放保護**
當電池容量變低時，設備會自動停止。電池指示燈提示應為電池充電。從設備上拆下電池並給電池充電。
- **過放保護**
當設備/電池的運行方式可能導致其吸收異常大電流，設備將自動停止運行。在這種情況下，請停止導致設備超載的應用。然後打開設備使其重新開機。
- **欠壓保護**
當汽車的輸入電壓低於額定電壓時，此保護系統會關閉設備，溫度顯示幕上顯示「F3」，並伴有嗶嗶聲。
- **過壓保護**
當汽車的輸入電壓高於額定電壓時，此保護系統會關閉設備，溫度顯示幕上顯示「F4」，並伴有嗶嗶聲。
- **傾斜保護功能**
在製冷模式下運行設備時，傾斜保護功能有效。當設備與圖中A、B、C或D顯示的水平角等於或大於30°時，設備停止製冷，溫度顯示幕上顯示一會兒「F1」。設備回到水平位置後，需要大約3分鐘才能重新啟動。

► Fig.4

對其他原因的保護

保護系統還針對可能造成設備損壞的其他原因而設計，從而使設備自動停止。當設備暫停運行或停止運行時，請按下列步驟清除故障。

1. 關閉設備，然後再次打開設備重新開機。
2. 對電池充電或將電池更換為充滿電的電池。
3. 讓設備和電池冷卻下來。

如果恢復保護系統後仍沒有任何改善，請聯繫牧田服務中心。

USB充電

電池倉內有USB埠。USB埠在工作狀態下持續輸出5V電壓。

注意：只能連接與USB供電埠相容的裝置。否則，可能會導致設備故障。

注意：請勿將本品的USB供電埠連接到電腦的USB端子。可能會導致故障。

注意：連接USB裝置與本品之前，請務必備份USB裝置上的資料。否則，資料可能會遺失。

注意：不使用裝置時或充電後，請取下USB纜線。

註：本品可能不會為某些USB裝置供電。

記憶功能

設置控制溫度後，如果使用者在5秒內沒有操作，將產生當前設置記憶。下次，設備會按相同的設置啟動。

切換溫度單位

您可以按照以下步驟切換溫度單位°C（攝氏度）或°F（華氏度）。

1. 打開設備。
2. 按下製冷/製熱切換按鈕，直至單位（°C或°F）開始閃爍。
3. 按下升溫按鈕或降溫按鈕，選擇單位。
4. 按下製冷/製熱切換按鈕，或讓設備保持5秒鐘，不進行任何操作。單位選擇完成。

錯誤代碼

如出現特定錯誤，溫度顯示幕上會顯示下列代碼。

錯誤代碼	問題
F1	傾斜保護啟動。參見傾斜保護功能部分。
F2	電池耗盡。
F3	輸入電壓低。參見欠壓保護章節。
F4	輸入電壓高。參見過壓保護章節。
除上述以外的錯誤代碼	關閉設備，然後重新開機。如錯誤仍未糾正，請將設備送往 Makita 授權者或工廠服務中心。

維護

⚠️ 小心：嘗試進行檢查或維護之前，請務必確認設備電源已關閉、電源插頭已拔下，並已取出電池盒。

⚠️ 小心：在清潔本品時，切勿將水灑在或倒在本品上。請勿用水管沖洗；避免水進入設備。

注意：請勿使用汽油、稀釋劑、酒精等。否則可能會導致變色、變形或破裂。

為維持本產品的安全與可靠性，維護或調整以外的任何維修作業，皆必須由經過 Makita 授權者或工廠服務中心執行，並且應一律使用 Makita 替換零件。

清潔

- 定期清潔艙室內的油漬。
- 清潔艙室內部四周，防止出現異味。
- 定期清潔海面篩檢程式上的灰塵，以提高製冷效率。
- 上蓋密封條易髒，請及時清潔。

解凍

解凍時，請關閉電壓並等待霜融化。然後擦去水。

清潔海綿篩檢程式

⚠️ 小心：清潔海綿篩檢程式後，請務必將其安裝在設備上。如果在沒有海綿篩檢程式的情況下操作設備，可能會導致設備故障。

1. 按圖中箭頭方向滑動篩檢程式蓋，然後取下蓋。
2. 取下並清潔海綿篩檢程式。

▶ Fig.5

3. 裝回海綿篩檢程式和篩檢程式蓋。

▶ Fig.6

選購配件

⚠️ 小心：建議將這些配件或附件搭配本手冊中指定的 Makita 設備一起使用。使用其他配件或附件可能會導致人員受傷。請務必將配件或附件用於其指定用途。

如需協助以取得有關這些配件的詳細資訊，請諮詢當地的 Makita 服務中心。

- 交流配接器
- Makita 原廠電池和充電器

註：此列表中的某些項目可能為設備包裝中的標準配件。各國家/地區的配件可能不同。

台灣RoHS限用物質含有量標示
請掃描右方QR Code或參考下列網址；
<https://makita.com.tw/rohs/>



生產製造商名稱：Makita Corporation

進口商名稱：台灣牧田股份有限公司

電話：02-8601-9898

傳真機：02-8601-2266

地址：新北市 24459 林口區文化三路二段 798 號

경고

이 기기는 8세 이상의 어린이와 신체적, 감각적 또는 정신적 능력이 약하거나 경험과 지식이 부족한 사람이 사용할 수 있지만 안전한 방식으로 이 기기를 사용하고 그 위험성을 이해할 수 있도록 감독 또는 지시를 받아야 합니다. 어린이가 이 기기를 가지고 놀지 않게 하십시오! 청소 및 사용 유지 관리는 감독이 없는 상황에서 어린이가 할 수 없습니다.

사양

모델:	CW002G	
용량	50 L	
입력	배터리 카트리지	D.C. 18 V / D.C. 36 V
	AC 어댑터 (<i>옵션 부속품</i>)	AC 어댑터 상의 표시등을 참조하십시오. (입력전력은 국가에 따라 다릅니다.)
	라이트 어댑터	D.C. 12 V / D.C. 24 V
충격방지 보호등급	III	
기후 타입	SN / N / ST / T	
단열재/발포재	폴리우레탄 발포재/사이클로펜테인(C ₅ H ₁₀)	
냉각제	R-1234yf (37 g)	
운전 출력	냉각력 120 W, 발열력 60 W	
크기 (L × W × H)	외부 치수	867 mm × 465 mm × 476 mm (손잡이 및 운반 손잡이 하강 위치 상태)
	챔버 안쪽	500 mm × 320 mm × 320 mm
순 중량	29.0 kg(BL4080F ×2 포함) / 25.2 kg(배터리 미포함)	
보호 정도	IPX4(배터리 팩으로만 전원이 공급되는 경우)	
온도 조절 선택 가능	냉각 모드	-18 °C, -15 °C, -10 °C, -5 °C, 0 °C, 5 °C, 10 °C (0 °F, 5 °F, 15 °F, 25 °F, 30 °F, 40 °F, 50 °F)
	발열 모드	30 °C, 35 °C, 40 °C, 45 °C, 50 °C, 55 °C, 60 °C (85 °F, 95 °F, 105 °F, 115 °F, 120 °F, 130 °F, 140 °F)
USB 전원 포트	A 타입/출력 전압 D.C. 5 V / 출력 전류 D.C. 2.4 A	

- 당사의 지속적인 연구개발로 인해 사양은 예고 없이 변경될 수 있습니다.
- 사양은 나라마다 다를 수 있습니다.

사용 가능한 배터리 카트리지 및 충전기

D.C.18 V 모델	배터리 카트리지	BL1815N / BL1820B / BL1830B / BL1840B / BL1850B / BL1860B
	충전기	DC18RC / DC18RD / DC18RE / DC18SD / DC18SE / DC18SF / DC18SH / DC18WC
D.C.36 V 모델	배터리 카트리지	BL4020 / BL4025 / BL4040 / BL4050F / BL4080F
	충전기	DC40RA / DC40RB / DC40RC

- 위에 나열된 배터리 카트리지 및 충전기 중 일부는 지역에 따라 판매되지 않을 수 있습니다.

⚠ 경고: 위에 나열된 배터리 카트리지와 충전기만 사용하십시오. 다른 배터리 카트리지와 충전기를 사용하면 부상 및/또는 화재를 초래할 수 있습니다.

사용 시간

참고: 배터리 타입, 충전 상태, 사용 컨디션에 따라 작동시간이 근사값이거나 약간 달라질 수 있습니다.

전압	배터리 카트리지	모든 온도조절에 대한 작동 시간(시간)									
		주위 온도가 30 °C (85 °F)입니다.					주위 온도가 0 °C (30 °F)입니다.				
		-18 °C (0 °F)	-10 °C (15 °F)	0 °C (30 °F)	5 °C (40 °F)	10 °C (50 °F)	30 °C (85 °F)	40 °C (105 °F)	50 °C (120 °F)	60 °C (140 °F)	
D.C. 18 V	BL1815N ×2	1.0	2.0	3.0	4.0	5.0	2.5	1.5	1.0	1.0	
	BL1820B ×2	1.5	2.5	4.0	5.0	7.0	3.0	2.0	1.5	1.0	
	BL1830B ×2	2.0	3.5	5.5	7.0	9.5	4.5	2.5	2.0	1.5	
	BL1840B ×2	3.0	5.0	8.0	10.5	14.0	6.5	4.0	3.0	2.5	
	BL1850B ×2	4.0	6.5	10.0	13.5	18.0	8.0	5.0	3.5	3.0	
D.C. 36 V	BL1860B ×2	5.0	8.0	12.5	16.0	21.5	10.0	6.0	4.5	4.0	
	BL4020 ×2	4.0	5.0	6.5	9.5	11.5	6.5	4.5	4.0	2.0	
	BL4025 ×2	5.0	6.5	8.5	12.0	15.0	8.0	6.0	5.0	3.0	
	BL4040 ×2	8.0	10.5	13.5	19.5	24.0	13.0	9.5	8.5	4.5	
	BL4050F ×2	10.0	13.0	17.0	24.5	30.0	16.5	12.0	10.5	6.0	
	BL4080F ×2	16.5	21.0	28.0	39.5	48.5	26.5	19.5	17.0	9.5	

기호

다음은 본 기기에 사용된 기호입니다. 사용하기 전에 각 기호의 의미를 숙지하십시오.



사용 설명서를 읽으십시오.



EU 국가에만 해당
때문에 장비의 위험 요소의 존재로, 전기 및 전자 장비, 축전지를 낭비하고 배터리는 환경과 인간의 건강에 부정적인 영향을 미칠 수 있습니다.
가정용 쓰레기와 함께 전기 및 전자 기기 나 배터리를 폐기하지 마십시오!
전기 및 전자 장비 폐기물 및 축전지와 배터리 및 폐 축전지 및 배터리뿐만 아니라 국내법에 자선의 적용에 관한 유럽 지침에 따라, 전기 장비, 배터리를 낭비 및 축전지는 별도로 저장 및 분리 수거 지침에 전달해야 한다 도시 폐기를, 환경 보호에 대한 규정에 따라 운영.
이것은 장비에 배치 교차 바뀌 달린 통의 기호로 표시됩니다.

주의: 화재의 위험이 있습니다.



챔버에 직접 물을 넣지 마십시오.
제품을 물에 넣지 마십시오. 제품에 물을 붓지 마십시오. 그렇지 않으면 전기충격이나 설비고장이 발생할 수 있습니다.

안전 경고

- 이 기기의 사용처는:
 - 자동차에 사용합니다.
 - 식품의 냉장과 냉동
 - 배터리 팩으로 전원공급 할 때는 외부에서 사용하십시오.
- 본 제품은 인화성 냉매제를 사용합니다. 설명서를 읽고 내용에 따라 제품을 사용하십시오. 수리가 필요할 때는 서비스 센터에 문의하십시오. 제품 설치 시 가연성 냉매제에 대한 현지 규정을 따르십시오.
- 경고: 본 제품의 통풍구 밖에 물건을 두지 마십시오.
- 경고: 서리를 제거하는 과정에서 제조자가 제시하는 방법 외에 그 어떤 기계설비나 기타 방법을 사용하지 마십시오.
- 경고: 냉매제 회로를 손상시키지 마십시오.
- 경고: 식품 보관함 내에는 제조자가 제시한 설비 외에 그 어떤 전자설비도 사용하지 마십시오.
- 본 제품에는 인화성 단열 가스가 포함되어 있습니다. 본 제품을 설치할 때 인화성 단열 가스에 대한 현지 규정을 따르십시오.
- 제품 안에 인화성 추진제를 담은 가스캔과 같은 폭발성 물질을 두지 마십시오.
- 본 제품은 가정용으로 설계된 것으로 사용처는 아래와 같습니다.
 - 상점의 직원 주방, 사무실, 기타 업무 장소
 - 숙박이 가능한 호텔, 모텔, 기타 숙박업소
 - 침대와 조식이 준비된 장소
 - 간단한 식사와 비소매음용 유사 장소
- 전원코드가 손상되었을 때는 반드시 제조자나 기타 수리업체가 제공하는 전원코드로 바꾸거나 전체를 교환하십시오.
- 경고: 어린이에게 위험할 수 있습니다. 본 제품을 폐기할 때:
 - *문짝을 제거하십시오.
- 본 제품의 사방과 윗면의 틈이 15mm 이상이어야 합니다.

13. 본 제품을 설치할 때 전원코드가 두드러져 있거나 손상되지 않았는지 확인하십시오.
14. 본 제품 후면에 다중 휴대용 소켓이나 휴대용 전력 공급기를 두지 마십시오.
15. 제품 배치



이 표기는 EU지역에서 본 제품을 다른 생활 폐기물과 같이 처리할 수 없음을 나타냅니다. 비규제 폐기물 처리로 인한 환경이나 인체 건강에 대한 손상을 방지하기 위해 자발적으로 분리수거와 자원 재활용을 하십시오. 단열가스는 인화성을 가지고 있습니다. 본 제품을 폐기할 때 인종된 폐기물 처리센터에서만 처리할 수 있습니다. 본 제품을 불꽃에 접촉하지 마십시오.

중요 공지 사항

1. 사용 전 설명서를 자세하게 읽어 보십시오.
2. 사용하는 전압 범위가 명판에 표기된 전압 범위와 같은지 확인하고 전원 코드 플러그가 소켓에 잘 맞았는지, 제대로 꽂아져 있는지 확인하십시오.
3. 장치를 사용하지 않을 때에도 장치를 뒤집거나 15°이상 기울이지 마십시오. 그렇지 않으면 고장이 발생할 수 있습니다.
4. 장치를 운반할 때 상단면이 위를 향하도록 하십시오. 장치를 운반할 때 상하를 뒤집지 마십시오. 그렇지 않으면 고장이 발생할 수 있습니다.
5. 전기 충격을 방지하기 위해 본 제품을 물이나 기타 액체에 넣지 마십시오. 비에 맞지 마십시오.
6. 세척시나 사용하지 않을 때는 배터리를 분리하고 전원 플러그를 빼주십시오.
7. 제조자가 제공하는 부속품 외에는 사용하지 마십시오. 그렇지 않으면 고장이 발생할 수 있습니다.
8. 본 제품을 태양 아래 차량 내부나 가열물질 근처와 같은 고온 환경에 두지 마십시오. 냉각성이 떨어지거나 가스가 누출되어 화재의 원인이 될 수 있습니다.
9. 본 제품을 가스 제품 근처에 두지 마십시오. 냉각성이 떨어지거나 가스가 누출되어 화재의 원인이 될 수 있습니다.
10. 압축기의 손상을 피하기 위해 전원 버튼을 자주 누르지 마십시오.(최소 5분 간격)
11. 화재나 합선을 방지하기 위해 금속박이나 다른 전도 물질을 제품 안에 두지 마십시오.
12. 제품 세척에는 화학 세척 용액과 단단한 도구를 사용하지 마십시오.
13. 플러그를 "DC IN"으로 완전히 끼워 넣으십시오. 그렇지 않으면 플러그 변형이나 화재의 원인이 될 수 있습니다.
14. 제품이 운전하는 동안 작동하지 마십시오. 그렇지 않으면 사고가 발생할 수 있습니다.
15. 자동차 배터리 잔량이 적게 남았을 때 엔진 상태에 따라 본 제품을 사용하십시오. 자동차 배터리에 부하걸림을 방지하기 위해 본 제품 사용 후 라이터 소켓을 빼내십시오.
16. 실외에서 AC 어댑터를 사용하지 마십시오. 그렇지 않으면 전기 충격이 발생할 수 있습니다.
17. AC 어댑터와 라이터 어댑터를 남용하지 마십시오.
18. AC 어댑터와 라이터 어댑터의 플러그를 청결하게 하십시오. 플러그가 물이나 소금과 같은 부착물로 오염되었을 때 녹이 생겨나 변형, 화재의 위험이 있습니다.
19. 제품 작동 직후 AC 어댑터와 라이터 어댑터의 플러그를 만지지 마십시오. 매우 뜨거운 피부에 화상을 입힐 수 있습니다.
20. 본 제품을 해체하지 마십시오.
21. 본 제품 사용중에는 자동차 배터리를 충전하지 마십시오. 본 제품을 적절하지 않은 전압으로 사용할 경우 고장이나 화재가 발생할 수 있습니다.
22. 본 제품 근처에서 인화성 분무기를 사용하지 마십시오. 그렇지 않으면 화재의 원인이 될 수 있습니다.
23. 본 제품 사용중에 젖은 손으로 제품 내부, 특히 금속재질 부분을 만지지 마십시오. 동상의 원인이 될 수 있습니다.
24. 젖거나 기름이 묻은 손으로 플러그를 만지지 마십시오. 전기 충격의 원인이 될 수 있습니다.
25. 의약품이나 학습교재를 제품 안에 넣지 마십시오. 제품에 은엄격한 온도 조절을 필요로 하는 물질을 넣을 수 없습니다.
26. 본 제품을 발판이나 의자로 사용하지 마십시오. 걸려 넘어져 사고의 원인이 될 수 있습니다.
27. 영유아와 애완동물이 본 제품을 가지고 놀지 않도록 하십시오. 본 제품을 아동의 손이 닿지 않는 곳에 두십시오. 그렇지 않으면 갇히는 것과 같은 심각한 사고가 발생할 수 있습니다.
28. 제품안에 음식과 음료를 가득 채우지 마십시오. 제품안에서 떨어져 음식과 음료가 부패할 수 있습니다.
29. 음식과 음료를 냉장 혹은 보온하는 중에는 배터리 전원을 모두 소진하지 않도록 주의하십시오. 개봉된 음식을 오랫동안 보관하지 마십시오. 음식과 음료가 부패할 것입니다.
30. 제품 중의 얼음이나 서리를 제거할 때 나이프나 드라이버를 사용하지 마십시오. 그렇지 않으면 제품 내부가 손상되어 고장이 발생하거나 갇혀있던 가스나 오일이 뿔어져 나올 수 있습니다.
31. 엔진 발전기의 직류출력기(DC)를 전원으로 사용하지 마십시오. 그렇지 않으면 고장이 발생할 수 있습니다.
32. 물 등의 물질을 제품 안에 직접적으로 붓지 마십시오. 물이 제품 내부로 들어가 고장의 원인이 될 수 있습니다. 만약 챔버에 물이 모이면 부드러운 천으로 닦아주십시오.
33. 상단을 열 때 손가락이 끼지 않도록 주의하십시오.
34. 장치가 가열 모드에 있는 경우 쉽게 부패하는 물질은 챔버 안에 넣지 마십시오. 음식이나 음료가 부패할 것입니다.
35. 보온모드를 작동할 때 제품 내부에 오랫동안 손을 대고 있지 마십시오. 저온 화상의 위험이 있습니다.
36. 제품 안에 음식이나 음료를 넣을 때 챔버 안을 깨끗하게 유지하십시오. 식중독의 위험이 있습니다.
37. 냉장고나 냉동고 챔버 안에서 본 제품을 사용하지 마십시오. 냉장고나 냉동고 챔버 안은 쉽게 이슬이 맺히므로 본 제품에 물방울이 떨어져 사고를 유발할 수 있습니다.
38. 애완동물과 같은 생물을 제품 안에 넣지 마십시오. 본 제품은 생물을 보관할 수 없습니다.

39. 손상된 팩안에 든 냉매제를 넣지 마십시오. 만약 냉매제가 제품에 흘렀다면 제품의 금속 부분에 녹이 슬 수 있습니다. 냉매제가 누출되면 부드러운 천으로 닦아낸 뒤 마른 천으로 다시 한번 닦아주십시오.
40. 음식과 음료를 제품안에 넣을 때 차거나 뜨거운 것을 미리 넣어주십시오. 본 제품은 단시간 안에 냉각이나 가열을 하지 못합니다.
41. 차 안에서 제품을 사용할 때 제품이 화물칸이나 뒷좌석 팔판과 같은 곳에 안정적으로 놓여 고정되어 있는지 확인하십시오. 제품을 좌석 위에 불안정한 상태로 두지 마십시오. 차량이 급발진 혹은 급정거 할 때 제품이 굴러 떨어져 상해를 입을 수 있습니다.
42. 본 제품을 운반시 확실하게 고정시켜 주십시오. 그렇지 않으면 제품이 떨어져 고장의 원인이 되거나 발 위에 떨어져 상해를 입을 수 있습니다.
43. 먼지가 많은 환경에서 사용할 때 스폰지 필터를 더욱 자주 청소해 주십시오. 먼지가 많은 환경은 스폰지 필터를 막히게 하거나 화재를 일으킬 수 있습니다.
9. 모든 충전 지침을 준수하고 배터리 팩 또는 기기를 지침에 명시된 온도 범위 밖에서 충전하지 마십시오. 적절하지 않게 충전하거나 지정된 온도 범위 밖에서 충전하면 배터리가 손상되고 화재의 위험이 증가할 수 있습니다.
10. 반드시 동일한 교체 부품을 사용하여, 자격을 갖춘 수리 기사에게 기기를 서비스 받으십시오. 이 경우에만 제품의 안전을 보장할 수 있습니다.
11. 사용 및 관리 지침에 설명된 경우를 제외하고 기기 또는 배터리 팩을 개조하거나 수리하려고 하지 마십시오.

배터리 카트리지에 대한 중요한 안전 지침

1. 배터리 카트리지를 사용하기 전에 모든 지침과 (1) 배터리 충전기, (2) 배터리 및 (3) 배터리를 사용하는 제품의 주의 표지를 모두 읽어주십시오.
2. 배터리 카트리지를 해체하거나 개조하지 마십시오. 화재, 과열 또는 폭발을 초래할 수 있습니다.
3. 사용 시간이 크게 줄어들면 즉시 사용을 중지하십시오. 과열의 위험이 있어 화상을 입거나 심각한 경우 폭발로 이어질 수 있습니다.
4. 전해액이 눈에 들어간 경우에는 즉시 깨끗한 물로 씻고 의사의 진료를 받으십시오. 시력을 잃게 될 수도 있습니다.
5. 배터리 카트리지를 단락시키지 마십시오:
 - (1) 전도성 물질이 단자에 닿지 않게 하십시오.
 - (2) 배터리 카트리지를 못, 동전 등과 다른 금속 물체와 함께 보관하지 마십시오.
 - (3) 배터리 카트리지를 물이나 빗물에 노출시키지 마십시오.

배터리 단락은 과전류, 과열, 화재 및 고장을 초래할 수 있습니다.

6. 기구 및 배터리 카트리지를 온도가 50°C(122°F) 이상으로 올라갈 수 있는 곳에 보관하거나 이러한 환경에서 사용하지 마십시오.
7. 배터리 카트리지가 심각하게 손상되거나 완전히 소모된 경우라도 소각하지 마십시오. 배터리 카트리지가 불속에서 폭발할 수 있습니다.
8. 배터리 카트리지를 못으로 고정하거나, 자르거나, 부수거나, 떨어뜨리지 마십시오. 단단한 물체로 배터리 카트리지에 충격을 가하지 마십시오. 이러한 행동은 화재, 과열 또는 폭발을 초래할 수 있습니다.
9. 손상된 배터리를 사용하지 마십시오.
10. 포함된 리튬이온 배터리는 위험물안전관리법의 요구 사항이 적용됩니다.

예를 들어 제3자 운송업체의 상업용 운송 수단을 이용할 경우, 포장 라벨링에 대한 특정 요구 사항을 준수해야 합니다.

운송할 물품의 준비에 대한 사항은 위험 물질 전문가와 상담해야 합니다 좀 더 구체적인 수 있는 국가 규정을 준수해야 합니다.

개방 접점에 테이프를 붙이거나 가리고 포장 안에서 움직이지 않도록 배터리를 포장해야 합니다.

11. 배터리 카트리지를 폐기할 때는 기구에서 제거하여 안전한 곳에 폐기하십시오. 배터리 폐기에 관한 현지 규정을 준수하십시오.

배터리 공급 설비에 관한 안전 경고

배터리로 작동 기기의 사용 및 관리

1. 기기가 우발적으로 작동되지 않도록 주의하십시오. 배터리 팩을 설치하거나, 기기를 집어올리거나 운반하기 전에 스위치가 꺼진 위치에 있는지 확인하십시오. 손가락을 스위치 위에 올리고 기기를 옮기거나 스위치가 켜진 상태에서 기기에 전원을 공급하면 사고를 초래할 수 있습니다.
2. 기기를 조정하거나, 부속품을 교체하거나, 보관하기 전에 기기에서 배터리 팩을 분리하십시오. 이러한 예방적 안전 조치는 기기가 우발적으로 작동되는 위험을 줄입니다.
3. 제조업체에서 지정한 충전기만 사용하여 충전하십시오. 한 종류의 배터리 팩에만 적합한 충전기에 다른 배터리 팩을 사용하면 화재의 위험을 초래할 수 있습니다.
4. 기기에 지정된 배터리 팩만 사용하십시오. 다른 배터리 팩을 사용하면 부상 및 화재의 위험을 초래할 수 있습니다.
5. 배터리 팩을 사용하지 않을 때는 배터리의 단자를 연결시킬 수 있는 금속의 종이 클립, 동전, 열쇠, 못, 나사 또는 기타 작은 금속 물체를 가까이에 두지 마십시오. 배터리 단자가 단락되면 화재 또는 화재를 초래할 수 있습니다.
6. 배터리 오용 시 누액이 발생할 수 있습니다. 이 액체에 접촉하지 마십시오. 우발적으로 접촉한 경우에는 물로 씻어내십시오. 눈에 들어간 경우에는 의사의 진료를 받으십시오. 배터리 누액은 피부 염증 또는 화상을 초래할 수 있습니다.
7. 손상되거나 개조된 배터리 팩 또는 기기를 사용하지 마십시오. 손상되거나 개조된 배터리는 예기치 않은 반응을 일으켜 화재, 폭발 또는 부상의 위험을 초래할 수 있습니다.
8. 배터리 팩 또는 기기를 불이나 극심한 온도에 노출시키지 마십시오. 불 또는 130°C가 넘는 온도에 노출시키면 폭발할 수 있습니다.

12. Makita에서 지정한 제품에만 배터리를 사용하십시오. 배터리를 호환되지 않는 제품에 설치하면 화재, 과열, 폭발 또는 전해액 누액을 초래할 수 있습니다.
13. 만약 제품을 오랫동안 사용하지 않았다면 배터리는 반드시 제품에서 분리하십시오.
14. 사용하는 동안과 사용한 후에 배터리 카트리지는 뜨거워질 수 있으며 이로 인해 화상 또는 저온 화상을 입을 수 있습니다. 배터리 카트리지를 주의해서 취급하십시오.
15. 사용 직후에는 기구의 단자가 화상을 입을 정도로 뜨거워질 수 있으니 만지지 마십시오.
16. 배터리 카트리지의 단자, 구멍 및 홈에 부스러기, 먼지 또는 흙이 끼지 않게 하십시오. 기구 또는 배터리 카트리지의 성능이 저하되거나 고장을 초래할 수 있습니다.
17. 기구가 고전압 전력선 근처에서의 사용을 지원하지 않으면 배터리 카트리지를 고전압 전력선 근처에서 사용하지 마십시오. 기구 또는 배터리 카트리지의 오작동 또는 고장을 초래할 수 있습니다.
18. 배터리를 어린이 손이 닿는 곳에 두지 마십시오.

본 지침을 보관하십시오.

⚠ 주의: 정품 Makita 배터리만 사용하십시오. 정품이 아닌 Makita 배터리 또는 개조된 배터리를 사용하면 배터리 파열로 인해 화재, 부상 및 손상을 초래할 수 있습니다. 이 경우에는 Makita 기구 및 충전기에 대한 Makita 보증이 적용되지 않습니다.

배터리 수명을 최대한으로 유지하는 방법

1. 배터리 카트리지가 완전히 방전되기 전에 충전하십시오. 기구의 전원이 부족한 것 같으면 기구의 사용을 중지하고 배터리 카트리지를 충전하십시오.
2. 완전히 충전된 배터리 카트리지를 재충전하지 마십시오. 과충전은 배터리의 수명을 단축시킵니다.
3. 배터리 카트리지를 10°C - 40°C (50°F - 104°F)의 실온에서 충전하십시오. 뜨거운 배터리 카트리지는 식힌 후에 충전하십시오.
4. 배터리 카트리지를 사용하지 않을 때는 기구 또는 충전기에서 제거하십시오.
5. 배터리 카트리지를 장기간(6개월 이상) 사용하지 않을 경우에는 충전해서 보관하십시오.

부품 설명

▶ Fig.1

1 USB 전원 포트	2 LED 램프
3 조작반	4 트레이
5 오프너	6 핸들
7 드레인	8 운반 손잡이
9 상판	10 배터리 커버 후크
11 배터리 커버	12 상판 후크
13 필터 커버	14 통풍구
15 바퀴	16 "DC IN" 소켓 커버
17 "DC IN" 소켓	18 전원 버튼
19 냉각/가열 스위치 버튼	20 온도 표시
21 배터리 계기	22 온도 설정 버튼
23 "DC IN" 지시등	24 온도 단위
25 가열 모드 지시등	26 냉각 모드 지시등

사용

⚠ 주의: 장치가 가열 모드에 있는 경우 쉽게 부패하는 물질은 챔버 안에 넣지 마십시오. 음식이나 음료가 부패할 것입니다.

참고: 습한 환경에서 장치를 작동시킬 때 제품에 이슬이 맺힐 수 있습니다. 이것은 제품 고장이 아닙니다. 다른 전으로 제품에 맺힌 이슬을 닦아 주십시오.

1. 전원 연결

A) 배터리

- ⚠ 주의:** 배터리 카트리지를 설치 또는 제거하기 전에 기구를 끄십시오.
- ⚠ 주의:** 배터리 카트리지를 설치하거나 제거할 때 기구와 배터리 카트리지를 단단히 잡으십시오. 기구와 배터리 카트리지를 단단히 잡지 않으면 손에서 미끄러져 기구와 배터리 카트리지가 손상되고 부상을 입을 수 있습니다.
- ⚠ 주의:** 배터리 커버를 열거나 닫을 때 손가락이 끼우지 않도록 주의하십시오.
- ⚠ 주의:** 배터리 카트리지와 단자 사이에 손가락이 끼이지 않도록 조심하십시오. 찰과상의 원인이 될 수 있습니다.

배터리 카트리지를 설치하려면 배터리 커버를 엽니다. 돌기를 하우징의 홈에 맞추고 그대로 밀어 넣으십시오. 찰칵하는 작은 소리가 들리고 제자리에 고정될 때까지 끝까지 삽입하십시오.

배터리 커버를 닫으십시오.

배터리 카트리지를 제거하려면 카트리지의 앞면에 있는 버튼을 민 상태에서 기기에서 빼내십시오.

▶ Fig.2 1. 적색 표시기 2. 버튼 3. 배터리 카트리지

⚠ 주의: 빨간 표시가 보이지 않을 때까지 배터리 카트리지를 완전히 설치하십시오. 그렇지 않으면 배터리 카트리지가 우발적으로 기기에서 떨어져나와 사용자나 주변에 있는 사람이 부상을 입을 수 있습니다.

⚠ 주의: 배터리 카트리지를 강제로 설치하지 마십시오. 카트리지가 쉽게 들어가지 않으면 제대로 삽입되지 않은 것입니다.

참고: 기기는 작동 시 배터리 카트리지 하나를 사용하지만 최대 두 개의 배터리 카트리지를 설치할 수 있습니다.

B) AC 어댑터(RV 차량에만 사용 가능) 옵션 부속품

AC 전원으로 제품을 사용할 때 동봉된 AC 어댑터를 사용하십시오. 플러그 한 쪽을 "DC IN" 주입구에 끼운 뒤 다른 한 쪽은 콘센트에 끼우십시오.

AC 어댑터로 전원을 공급받아 제품을 작동시킬 때 "DC IN" 지시등이 켜집니다.

C) 라이터 어댑터

라이터 소켓으로 제품을 사용할 때 동봉된 라이터 어댑터를 사용하십시오. 플러그 한 쪽을 "DC IN" 주입구에 끼우고 다른 한 쪽을 라이터 콘센트에 끼우십시오.

라이터 어댑터로 전원을 공급받아 제품을 작동시킬 때 "DC IN" 지시등이 켜집니다.

⚠ 주의: 플러그를 "DC IN"으로 완전히 끼워 넣으십시오. 그렇지 않으면 플러그 변형이나 화재의 원인이 될 수 있습니다.

⚠ 주의: 전원 코드가 연결되어 있지 않을 때는 "DC IN"소켓 커버를 단단히 닫으십시오. 그렇지 않으면 다른 물질이 제품으로 들어가 고장을 일으킬 수 있습니다.

참고: 제품의 전원을 전환할 때 압축기가 3분 정도 멈춰 압축기를 보호할 것입니다.

참고: 전원을 끈 뒤에는 압축기가 보호작동을 하므로 3분 뒤에 재작동 하십시오.

참고: 전원 버튼을 누르는 것 이외의 방법으로 제품을 정지한 경우 AC 어댑터 또는 라이터 어댑터의 전원이 다시 공급될 때 제품이 자동으로 켜집니다.

2. 제품 열기

전원 버튼을 눌러 제품을 켜십시오. 전원 버튼을 다시 한번 눌러 제품을 끄십시오.

3. 냉각/가열 모드로 전환

냉각/가열 스위치 버튼을 눌러 작동 모드를 전환합니다.

- 제품이 냉각 모드로 작동할 때 쿨링 모드 지시등이 켜집니다.
- 제품이 가열 모드로 작동할 때 가열 모드 지시등이 켜집니다.

온도 표시기가 깜박이며 온도 조절을 표시합니다.

4. 온도 조절 선택

온도 설정 버튼을 눌러 조절 온도를 선택하십시오. 온도 조절 선택은 "사용" 장을 참조하십시오.

제품이 아무런 작동 없이 냉각/가열을 시작하지 5초가 지나면 온도 조절이 깜박임을 멈추고 온도계가 현재 온도를 보여줍니다.

제품이 조절 온도에 다다르면 냉각/가열을 멈춥니다.





효율적인 냉각/가열 팁

- 오랫동안 상판을 열려두면 챔버 온도가 심각하게 상승/하강할 수 있습니다.
- 음식이 닿는 표면과 접촉 가능한 배수시스템을 주기적으로 청소하십시오.
- 생고기와 생선을 챔버에 넣을 때는 적당한 용기에 담아 다른 음식에 닿거나 떨어지지 않도록 하십시오.
- 챔버가 오랫동안 비어있는 경우:
 - 제품의 전원을 차단하십시오.
 - 챔버의 서리를 제거하십시오.
 - 챔버를 청소하고 말리십시오.
 - 상판을 열어 곰팡이가 번식하지 않도록 하십시오.

기능

배터리 잔량 표시

배터리 지시등은 배터리에 남은 잔량을 보여줍니다. 남아있는 배터리 잔량은 아래의 표와 같이 표시됩니다.

배터리 지시등 상태		배터리 잔량
점등	꺼짐	
		50% ~ 100%
		20% ~ 50%
		0% ~ 20%
		배터리를 충전하십시오.

(점멸)

(표시등이 있는 배터리 카트리지에만 해당)

배터리 카트리지의 확인 버튼을 누르면 배터리 잔량이 표시됩니다. 표시등이 몇 초간 점등됩니다.

▶ Fig.3 1. 표시등 2. 확인 버튼

표시등			배터리 잔량
점등	꺼짐	점멸	
■ ■ ■ ■	□ □ □ □	■ □ ■ □	75% ~ 100%
■ ■ ■ □	■ ■ ■ □	■ ■ □ □	50% ~ 75%
■ ■ □ □	■ □ □ □	■ □ □ □	25% ~ 50%
■ □ □ □	□ □ □ □	■ □ □ □	0% ~ 25%
■ □ □ □	□ □ □ □	■ □ □ □	배터리를 충전하십시오.
■ □ □ □	□ □ □ □	■ □ □ □	배터리 고장일 수 있습니다.

참고: 조건 및 주변 온도에 따라 표시가 실제 배터리 잔량과 약간 다를 수 있습니다.

참고: 배터리 보호 시스템이 작동하면 첫 번째(만 일 쪽) 표시등이 깜박입니다.

기구/배터리 보호 시스템

이 기구에는 보호 시스템이 장착되어 있습니다. 이 시스템은 자동으로 전원을 차단해 제품과 배터리의 수명을 연장합니다. 기구 또는 배터리가 다음 조건 중 하나에 해당되면 기구는 작동 중에 자동으로 멈춥니다.

- 배터리 과방전 보호**
 배터리 잔량이 적어지면 제품이 자동으로 작동을 멈춥니다. 배터리 지시등이 배터리를 충전해야 함을 알려줍니다. 배터리를 제품에서 분리해 배터리를 충전하십시오.
- 과전류 보호**
 제품/배터리가 과하게 많은 전류를 받아들일게 되면 제품이 자동으로 멈춥니다. 이러한 상황에서는 제품을 정지시켜 과부하를 막으십시오. 그런 다음 기구를 켜서 다시 시작하십시오.
- 저전압 보호**
 차량의 입력 전압이 정격 전압보다 낮을 때 이 보호 시스템은 제품을 정지시켜 온도 표시는 "F3"로 나타남과 동시에 삐삐 소리가 납니다.
- 과전압 보호**
 입력 전압이 정격 전압보다 높을 때 이 보호 시스템은 제품을 정지시켜 온도 표시는 "F4"로 나타남과 동시에 삐삐 소리가 납니다.

- 기울어짐 보호 기능**
 기울어짐 보호 기능은 제품을 냉각 모드에서 작동할 경우 유효합니다. 그림 A, B, C 또는 D와 같이 수평이거나 30°보다 클 때 제품은 냉각을 멈추고 온도 표시는 잠깐동안 "F1"로 나타납니다. 제품이 다시 수평 위치로 돌아온 후 다시 시작하려면 약 3분이 걸립니다.

▶ Fig.4

다른 원인에 대한 보호

보호 시스템은 제품 손상을 일으킬 수 있는 다른 원인에 대해서도 설계 되어있어 장치가 자동으로 멈출 것입니다. 장치가 일시정지 또는 정지되었을 때 문제를 해결하기 위해 아래의 단계에 따르십시오.

1. 장치를 껐다가 다시 켜십시오.
2. 배터리(1개 혹은 다수)를 충전하거나 완충된 배터리로 바꿔주십시오.
3. 장치와 배터리(1개 혹은 다수)를 식혀주십시오.

보호 시스템 회복에도 개선이 되지 않는다면 현지의 마키타 서비스 센터로 문의하십시오.

USB 충전

배터리함에 USB 포트가 있습니다. USB 포트는 작동 상태에서 5V의 전압을 송출합니다.

유의사항: USB 전원 포트와 호환 가능한 장치만 연결하십시오. 그렇지 않을 경우 기기가 오작동될 수 있습니다.

유의사항: 본 기구의 USB 전원 포트를 컴퓨터의 USB 단자에 연결하지 마십시오. 오작동될 수 있습니다.

유의사항: USB 장치를 기구에 연결하기 전에 항상 USB 장치의 데이터를 백업하십시오. 그렇지 않을 경우 데이터가 손실될 수 있습니다.

유의사항: 장치를 사용하지 않거나 충전한 후에 USB 케이블을 제거하십시오.

참고: 일부 USB 장치의 경우 본 기기에서 전원이 공급되지 않을 수 있습니다.

기억 기능

온도 조절 세팅 후 사용자가 5초 안에 작동하지 않으면 현재 세팅이 기억됩니다. 다음에 장치가 같은 세팅으로 시작됩니다.

온도 단위 전환

아래 단계에 따라 온도단위를 °C (degree Celsius) 나 °F (degree Fahrenheit)로 바꿀 수 있습니다.

1. 장치를 켭니다.
2. 냉각/가열 스위치 버튼을 단위 (°C 또는 °F) 가 깜박일때까지 누릅니다.
3. 온도 상승 버튼이나 온도 하강 버튼을 눌러 단위를 선택합니다.
4. 냉각/가열 스위치 버튼을 누르거나 아무런 작동 없이 5초간 그대로 두십시오. 단위 선택이 완료되었습니다.

에러 코드

특정한 에러가 발생했을 때 온도 표시기는 아래와 같은 코드를 보여줍니다.

에러 코드	문제
F1	기울어짐 보호를 시행합니다. 기울어짐 보호 기능 부분을 참조하십시오.
F2	배터리가 소진되었습니다.
F3	입력 전압이 낮습니다. 저전압 보호 장절 내용을 참조하십시오.
F4	입력 전압이 높습니다. 과전압 보호 장절 내용을 참조하십시오.
위 코드 이외의 에러 코드	제품을 꺾다가 다시 시작하십시오. 에러를 계속 해결할 수 없는 경우 장치를 Makita 공인 서비스 센터 또는 공장 서비스 센터로 보내십시오.

유지관리

⚠ 주의: 기기를 점검하거나 정비하기 전에 기기가 꺼져 있고, 전원에서 분리되어 있으며, 배터리 카트리지가 제거되어 있는지 확인하십시오.

⚠ 주의: 청소 시 제품에 물을 분무하거나 흘리지 마십시오. 호스를 사용하여 세척하지 마십시오. 기기 내부로 물이 유입되지 않도록 하십시오.

유의사항: 휘발유, 벤진, 희석제, 알코올 등을 절대 사용하지 마십시오. 변색, 변형 또는 균열이 발생할 수 있습니다.

제품의 안전성과 신뢰성을 유지하기 위해 수리, 기타 유지관리 또는 조정 작업은 Makita 공인 서비스 센터 또는 공장 서비스 센터에서 Makita 교체 부품을 사용하여 수행되어야 합니다.

청소

- 챔버의 기름얼룩을 정기적으로 닦아주십시오.
- 악취를 방지하기 위해 챔버 내부를 닦아주십시오.
- 냉장 효과를 개선하기 위해 스폰지 필터의 먼지를 제거해 주십시오.
- 상판의 실링 스트립은 더러워지기 쉬우므로 바로 청소해 주십시오.

해동

해동 시 전원을 끈 뒤 서리가 녹을 때까지 기다리십시오. 그리고 물을 닦아 내십시오.

스폰지 필터를 씻으십시오.

⚠ 주의: 스폰지 필터를 씻은 뒤 제품에 설치하였는지 확인하십시오. 스폰지 필터 없이 장치를 작동시키면 고장을 일으킬 수 있습니다.

1. 그림의 화살표 방향으로 필터 커버를 밀어내 필터 커버를 분리하십시오.
2. 스폰지 필터를 분리해 스폰지 필터를 씻으십시오.
▶ Fig.5
3. 스폰지 필터를 설치하고 필터 커버를 닫으십시오.
▶ Fig.6

옵션 부속품

⚠ 주의: 이러한 부속품 또는 부착물을 이 설명서에 지정된 Makita 기구에 사용할 것을 권장합니다. 다른 부속품 또는 부착물을 사용할 경우 부상의 위험이 있습니다. 부속품 또는 부착물을 명시된 용도로만 사용하십시오.

부속품에 대한 자세한 지원이 필요하면 로컬 Makita 서비스 센터에 문의하십시오.

- AC 어댑터
- Makita 경품 배터리 및 충전기

참고: 목록에 있는 일부 품목은 기본 부속품으로 기구 패키지에 포함되어 있을 수 있습니다. 이것은 나라마다 다를 수 있습니다.

PERINGATAN

Peralatan ini dapat digunakan oleh anak-anak berumur 8 tahun ke atas dan orang-orang dengan keterbatasan kemampuan fisik, sensori atau mental, atau yang kekurangan pengalaman dan pengetahuan jika mereka telah diberikan pengawasan atau panduan tentang penggunaan alat dengan cara yang aman dan memahami bahaya-bahaya yang ada. Anak-anak tidak boleh bermain dengan peralatan ini. Pembersihan dan perawatan pengguna tidak boleh dilakukan oleh anak-anak tanpa pengawasan.

SPESIFIKASI

Model:		CW002G
Kapasitas		50 L
Input	Kartrij baterai	D.C. 18 V/D.C. 36 V
	Adaptor AC (Aksesori opsional)	Lihat indikasi pada adaptor AC. (Tegangan input bervariasi tergantung pada negara.)
	Adaptor pemantik rokok	D.C. 12 V/D.C. 24 V
Kelas perlindungan anti-guncangan		III
Jenis iklim		SN / N / ST / T
Bahan insulasi/Bahan busa		Busa poliuretan/Siklopentana (C ₅ H ₁₀)
Refrigeran		R-1234yf (37 g)
Daya pengoperasian		daya pendinginan 120 W, daya pemanasan 60 W
Dimensi (P × L × T)	Dimensi eksternal	867 mm × 465 mm × 476 mm (Dengan pegangan dan pegangan untuk membawa yang diturunkan posisi)
	Bagian dalam ruang	500 mm × 320 mm × 320 mm
Berat bersih		29,0 kg (dengan BL4080F ×2)/25,2 kg (tanpa baterai)
Tingkat perlindungan		IPX (hanya ketika mendapatkan daya dari rangkaian baterai)
Suhu kendali yang dapat dipilih	Mode pendinginan	-18 °C, -15 °C, -10 °C, -5 °C, 0 °C, 5 °C, 10 °C (0 °F, 5 °F, 15 °F, 25 °F, 30 °F, 40 °F, 50 °F)
	Mode pemanasan	30 °C, 35 °C, 40 °C, 45 °C, 50 °C, 55 °C, 60 °C (85 °F, 95 °F, 105 °F, 115 °F, 120 °F, 130 °F, 140 °F)
Port suplai daya USB		Tipe A/Tegangan output D.C. 5 V/Arus output D.C. 2,4 A

- Karena program riset dan pengembangan kami yang berkelanjutan, spesifikasi di sini dapat berubah tanpa pemberitahuan.
- Spesifikasi mungkin berbeda-beda di setiap negara.

Kartrij baterai dan pengisi daya yang sesuai

Model D.C. 18V	Kartrij baterai	BL1815N / BL1820B / BL1830B / BL1840B / BL1850B / BL1860B
	Pengisi daya	DC18RC / DC18RD / DC18RE / DC18SD / DC18SE / DC18SF / DC18SH / DC18WC
Model D.C. 36V	Kartrij baterai	BL4020 / BL4025 / BL4040 / BL4050F / BL4080F
	Pengisi daya	DC40RA / DC40RB / DC40RC

- Beberapa cartridge baterai yang tercantum di atas mungkin tidak tersedia, tergantung pada wilayah domisili Anda.

⚠ PERINGATAN: Hanya gunakan kartrij baterai yang tercantum di atas. Penggunaan kartrij baterai serta pengisi daya lainnya dapat menyebabkan cedera dan/atau kebakaran.

Waktu pengoperasian

CATATAN: Waktu pengoperasian adalah perkiraan dan bisa berbeda tergantung pada jenis baterai, status pengisian daya, dan kondisi penggunaan.

Voltase	Kartirj baterai	Waktu pengoperasian untuk setiap suhu kendali (jam)								
		Suhu sekitar 30 °C (85 °F)					Suhu sekitar 0 °C (30 °F)			
		-18 °C (0 °F)	-10 °C (15 °F)	0 °C (30 °F)	5 °C (40 °F)	10 °C (50 °F)	30 °C (85 °F)	40 °C (105 °F)	50 °C (120 °F)	60 °C (140 °F)
D.C. 18 V	BL1815N ×2	1,0	2,0	3,0	4,0	5,0	2,5	1,5	1,0	1,0
	BL1820B ×2	1,5	2,5	4,0	5,0	7,0	3,0	2,0	1,5	1,0
	BL1830B ×2	2,0	3,5	5,5	7,0	9,5	4,5	2,5	2,0	1,5
	BL1840B ×2	3,0	5,0	8,0	10,5	14,0	6,5	4,0	3,0	2,5
	BL1850B ×2	4,0	6,5	10,0	13,5	18,0	8,0	5,0	3,5	3,0
	BL1860B ×2	5,0	8,0	12,5	16,0	21,5	10,0	6,0	4,5	4,0
D.C. 36 V	BL4020 ×2	4,0	5,0	6,5	9,5	11,5	6,5	4,5	4,0	2,0
	BL4025 ×2	5,0	6,5	8,5	12,0	15,0	8,0	6,0	5,0	3,0
	BL4040 ×2	8,0	10,5	13,5	19,5	24,0	13,0	9,5	8,5	4,5
	BL4050F ×2	10,0	13,0	17,0	24,5	30,0	16,5	12,0	10,5	6,0
	BL4080F ×2	16,5	21,0	28,0	39,5	48,5	26,5	19,5	17,0	9,5

Simbol

Berikut ini menunjukkan simbol-simbol yang mungkin digunakan untuk peralatan ini. Pastikan bahwa Anda memahami artinya sebelum menggunakan.



Baca pedoman petunjuk.



Hanya untuk negara UE
Karena adanya komponen yang berbahaya di dalam peralatan, limbah peralatan listrik dan elektronik, akumulator dan baterai bisa berdampak negatif pada lingkungan dan kesehatan manusia.

Jangan buang peralatan listrik dan elektronik atau baterai bersama dengan sampah rumah tangga!
Sesuai dengan Petunjuk Eropa mengenai limbah peralatan listrik dan elektronik dan akumulator dan baterai dan limbah akumulator dan baterai, serta adaptasinya terhadap undang-undang nasional, limbah peralatan listrik, baterai, dan akumulator harus disimpan terpisah dan dikirim ke titik pengumpulan terpisah untuk limbah kota, yang beroperasi menurut undang-undang perlindungan lingkungan.

Ini diindikasikan dengan simbol tempat sampah beroda yang dicoret yang ada pada peralatan.



Perhatian: risiko kebakaran.



Jangan mengisi air secara langsung ke dalam ruang.
Jangan merendam peralatan di dalam air. Jangan menuangkan air pada peralatan. Jika tidak, sengatan listrik atau malafungsi mungkin dapat terjadi.

PERINGATAN KESELAMATAN

- Perangkat ini cocok untuk:**
 - Operasi di kendaraan.
 - Mendinginkan dan membekukan makanan.
 - Penggunaan untuk kamping hanya ketika peralatan mendapatkan daya dari baterai.
- Peralatan ini menggunakan REFRIGERAN YANG MUDAH TERBAKAR. Baca dan ikuti instruksi ini untuk penanganan. Tanyakan kepada pusat layanan kami untuk perbaikan. Saat membuang peralatan, ikuti regulasi setempat mengenai pembuangan REFRIGERAN YANG MUDAH TERBAKAR.**
- PERINGATAN: Jaga agar lubang ventilasi di dalam peralatan bebas dari halangan.**
- PERINGATAN: Jangan menggunakan perangkat mekanis atau alat lain untuk mempercepat proses pencairan bunga es, selain dari yang direkomendasikan oleh produsen.**
- PERINGATAN: Jangan merusak sirkuit refrigeran.**
- PERINGATAN: Jangan menggunakan peralatan listrik di dalam kompartemen penyimpanan makanan dari peralatan, kecuali jika peralatan tersebut adalah jenis yang direkomendasikan oleh produsen.**
- Peralatan ini berisi gas tiup insulasi yang mudah terbakar. Saat membuang peralatan, ikuti regulasi setempat mengenai pembuangan gas tiup insulasi yang mudah terbakar.**
- Jangan simpan bahan yang mudah meledak seperti kaleng aerosol dengan propelan yang mudah terbakar di dalam peralatan ini.**

9. **Peralatan ini dimaksudkan untuk digunakan di lingkungan rumah tangga dan penggunaan serupa seperti**
 - area dapur staf di toko, kantor, dan lingkungan kerja lainnya;
 - rumah pertanian dan oleh klien di hotel, motel, dan lingkungan jenis tempat tinggal lainnya;
 - lingkungan jenis kasur dan sarapan;
 - penggunaan catering dan non-ritel serupa.
10. **Jika KABEL SUPLAI rusak, kabel ini harus diganti dengan kabel khusus atau rakitan yang tersedia dari pabrik atau agen servisnya.**
11. **PERINGATAN: Risiko anak-anak terjebak. Sebelum Anda membuang alat ini:**
 - * Lepaskan pintunya.
12. **Jarak bebas untuk pemasangan di sekitar dan di atas unit tidak boleh kurang dari 15mm.**
13. **Saat memosisikan peralatan, pastikan bahwa kabel daya tidak terlipat atau rusak.**
14. **Jangan letakkan beberapa stopkontak portabel atau catu daya portabel di bagian belakang peralatan.**
15. **Pembuangan peralatan.**



Tanda ini mengindikasikan bahwa produk ini tidak boleh dibuang dengan sampah rumah tangga lainnya di seluruh UE. Untuk mencegah kemungkinan bahaya terhadap lingkungan atau kesehatan manusia dari pembuangan limbah yang tak terkendali, daur ulang peralatan secara bertanggung jawab untuk mempromosikan penggunaan ulang sumber daya material secara berkelanjutan. Gas tiup insulasi mudah terbakar. Saat membuang peralatan, lakukan hanya di pusat pembuangan limbah resmi. Jangan paparkan pada api.

PEMBERITAHUAN PENTING

1. **Baca petunjuk penggunaan dengan saksama sebelum menggunakan.**
2. **Periksa apakah rentang tegangan yang digunakan sama dengan yang ditandai pada papan nama, apakah kabel daya cocok dengan soket, dan pastikan soket diarde dengan baik.**
3. **Meskipun peralatan sedang tidak digunakan, jangan letakkan peralatan dalam posisi terbalik, atau memiringkannya di atas 15°. Jika tidak, malafungsi mungkin dapat terjadi.**
4. **Saat membawa peralatan, pastikan bahwa penutup atas peralatan menghadap ke atas. Jangan membawa peralatan dengan posisi terbalik. Jika tidak, malafungsi mungkin dapat terjadi.**
5. **Jangan merendam peralatan di dalam air atau cairan lainnya untuk mencegah sengatan listrik. Jangan paparkan pada hujan.**
6. **Saat membersihkan atau saat peralatan sedang tidak digunakan, cabut baterai dan lepas steker listrik.**
7. **Aksesori apa pun yang tidak direkomendasikan oleh pabrik tidak boleh digunakan. Jika tidak, malafungsi mungkin dapat terjadi.**
8. **Jangan meletakkan peralatan di tempat yang panas seperti di dalam mobil di bawah sinar matahari atau di dekat bahan pemanas. Kinerja pendinginan mungkin akan berkurang, atau kebocoran gas dapat menimbulkan kebakaran.**
9. **Jangan meletakkan peralatan di dekat peralatan gas. Kinerja pendinginan mungkin akan berkurang, atau kebocoran gas dapat menimbulkan kebakaran.**
10. **Jangan menyalakan tombol daya terlalu sering (setidaknya 5 menit setiap waktu) untuk menghindari kerusakan kompresor.**
11. **Jangan memasukkan foil logam atau bahan konduktif lainnya ke dalam peralatan untuk menghindari kebakaran atau korsleting.**
12. **Jangan menggunakan cairan pencuci kimia dan alat keras untuk membersihkan produk.**
13. **Masukkan steker sepenuhnya ke dalam cerukan "DC IN". Kegagalan melakukan hal tersebut dapat merusak steker atau mengakibatkan kebakaran.**
14. **Jangan mengoperasikan peralatan saat sedang mengemudi. Melakukan hal tersebut mungkin akan mengakibatkan kecelakaan.**
15. **Saat kapasitas baterai mobil yang tersisa semakin sedikit, gunakan peralatan dengan alat menyalakan. Setelah menggunakan peralatan, cabut soket pemantik rokok untuk mencegah pengisian baterai mobil.**
16. **Jangan gunakan adaptor AC di luar ruangan. Jika tidak, sengatan listrik mungkin dapat terjadi.**
17. **Jangan menyalahgunakan adaptor AC dan adaptor pemantik rokok.**
18. **Bersihkan steker adaptor AC dan adaptor pemantik rokok. Kotoran seperti air atau garam yang menempel pada steker dapat mengakibatkan karat dan mengakibatkan konduktivitas yang buruk, deformasi atau kebakaran.**
19. **Jangan langsung menyentuh steker adaptor AC dan adaptor pemantik rokok setelah pengoperasian. Adaptor tersebut mungkin sangat panas dan dapat membakar kulit Anda.**
20. **Jangan membongkar peralatan.**
21. **Jangan mengisi daya baterai mobil saat menggunakan peralatan. Penggunaan produk dengan tegangan yang tidak dapat diterima bisa mengakibatkan kegagalan atau kebakaran.**
22. **Jangan menggunakan penyemprot yang mudah terbakar di dekat peralatan. Jika tidak, hal tersebut dapat mengakibatkan kebakaran.**
23. **Selama pengoperasian, jangan sentuh bagian dalam peralatan, terutama yang terbuat dari logam, dengan tangan yang basah. Melakukan hal tersebut dapat mengakibatkan radang dingin.**
24. **Jangan pegang steker dengan tangan yang basah atau berminyak. Melakukan hal tersebut dapat menyebabkan sengatan listrik.**

25. **Jangan meletakkan barang seperti obat-obatan atau materi akademis di dalam peralatan.** Peralatan ini tidak dapat menyimpan bahan yang membutuhkan kendali suhu yang ketat.
26. **Jangan menggunakan produk ini sebagai bangku atau kursi.** Hal tersebut dapat mengakibatkan jatuh dan cedera.
27. **Jangan izinkan anak kecil dan hewan peliharaan untuk bermain dengan peralatan ini. Simpan peralatan jauh dari jangkauan anak-anak.** Jika tidak, insiden serius seperti terjebak bisa terjadi.
28. **Jangan mengisi makanan dan minuman yang terlalu banyak di dalam peralatan.** Kinerja pendinginan mungkin akan berkurang, mengakibatkan makanan dan minuman membusuk.
29. **Berhati-hatilah agar tidak kehabisan daya baterai saat menyimpan makanan dan minuman tetap dingin atau hangat. Jangan simpan makanan yang sudah dibuka untuk waktu yang lama.** Makanan dan minuman mungkin akan membusuk.
30. **Jangan menggunakan pisau atau obeng untuk menghilangkan es atau embun beku dari peralatan.** Melakukan hal tersebut mungkin akan merusak bagian dalam peralatan dan mengakibatkan malafungsi, atau gas atau minyak yang tertutup di bagian dalam peralatan bisa menyembur.
31. **Jangan menggunakan output DC (DC) dari mesin genset sebagai catu daya.** Melakukan hal tersebut dapat menyebabkan kegagalan peralatan.
32. **Jangan meletakkan air dan lain-lain secara langsung di dalam peralatan.** Air dapat masuk ke dalam peralatan dan mengakibatkan malafungsi. Jika air terakumulasi di bagian dalam peralatan, seka dengan kain lembut.
33. **Berhati-hatilah agar jari Anda tidak terjepit saat menutup atau membuka penutup atas.**
34. **Jangan meletakkan barang yang mudah rusak di dalam peralatan saat alat dalam mode pemanasan.** Makanan atau minuman mungkin akan membusuk.
35. **Saat mengoperasikan mode pemanasan, jangan sentuh bagian dalam peralatan dengan tangan Anda untuk waktu yang lama.** Risiko luka bakar suhu rendah.
36. **Saat meletakkan makanan dan minuman di dalam peralatan, jaga agar bagian dalam ruang tetap bersih.** Risiko keracunan makanan dan lain-lain.
37. **Jangan gunakan peralatan ini di dalam kendaraan lemari es atau ruang lemari es.** Kondensasi embun dapat terjadi dengan mudah di kendaraan lemari es dan ruang lemari es, yang membuat tetesan air jatuh ke peralatan dan mengakibatkan malafungsi.
38. **Jangan meletakkan makhluk hidup seperti hewan peliharaan di dalam peralatan.** Peralatan ini tidak dapat menyimpan makhluk hidup.
39. **Jangan meletakkan agen dingin di dalam kantong yang rusak.** Jika agen dingin bocor di dalam peralatan, bagian logam dari peralatan dapat terkorosi. Jika agen dingin bocor, seka dengan kain lembut yang lembap, dan kemudian seka sampai kering dengan kain lembut.
40. **Saat meletakkan makanan dan minuman di dalam peralatan, letakkan benda dingin atau panas terlebih dahulu.** Peralatan ini tidak dapat mendinginkan atau memanaskan dalam waktu singkat.
41. **Saat menggunakan peralatan di dalam mobil, pastikan untuk memasang peralatan di tempat yang stabil seperti ruang bagasi atau bagian kaki kursi belakang, dan kencangkan. Jangan meletakkan peralatan di atas kursi dalam keadaan yang tidak stabil.** Jika mobil hidup atau berhenti tiba-tiba selama mengemudi, peralatan dapat jatuh dan bergerak, mengakibatkan cedera.
42. **Pegang peralatan dengan erat saat membawanya.** Jika tidak, peralatan dapat jatuh dan mengakibatkan malafungsi, atau jatuh pada kaki Anda dapat mengakibatkan cedera.
43. **Saat menggunakan di lingkungan yang berdebu, bersihkan filter spons lebih sering.** Lingkungan yang berdebu mengakibatkan filter spons mudah tersumbat dan bisa mengakibatkan kebakaran.

Peringatan keselamatan untuk peralatan yang dioperasikan dengan baterai

Penggunaan dan perawatan baterai-peralatan

1. **Hindari menyalakan alat listrik secara tidak disengaja.** Pastikan sakelar dalam posisi mati sebelum menyambungkan ke rangkaian baterai, mengangkat atau membawa peralatan. Membawa peralatan dengan jari Anda pada sakelar atau memberi energi pada peralatan yang sudah menyala dapat memicu kecelakaan.
2. **Lepaskan rangkaian baterai dari peralatan sebelum melakukan penyesuaian, mengganti aksesoris, atau menyimpan peralatan.** Langkah keselamatan preventif tersebut mengurangi risiko hidupnya peralatan secara tidak disengaja.
3. **Isi daya hanya dengan pengisi daya yang ditentukan produsen.** Pengisi daya yang sesuai untuk suatu tipe rangkaian baterai dapat memunculkan risiko kebakaran jika digunakan dengan rangkaian baterai lain.
4. **Gunakan peralatan hanya dengan rangkaian baterai yang dirancang khusus.** Penggunaan rangkaian baterai lainnya dapat memunculkan risiko cedera dan kebakaran.

5. Saat rangkaian baterai tidak digunakan, jauhkan dari benda logam lainnya, seperti penjepit kertas, koin, kunci, paku, sekrup, atau benda logam kecil lainnya, yang dapat menyambungkan dari satu terminal ke terminal lain. Korsleting pada terminal baterai secara bersamaan dapat menyebabkan luka bakar atau kebakaran.
 6. Dalam kondisi yang tidak semestinya, cairan bisa keluar dari baterai; hindari kontak. Jika terjadi sentuhan yang tidak disengaja, bilas dengan air. Jika air mengenai mata, carilah bantuan medis juga. Cairan yang keluar dari baterai dapat menyebabkan iritasi atau luka bakar.
 7. Jangan gunakan rangkaian baterai atau peralatan yang rusak atau dimodifikasi. Baterai yang rusak atau dimodifikasi dapat memunculkan reaksi yang tak terduga sehingga menyebabkan kebakaran, ledakan, atau risiko cedera.
 8. Jangan paparkan rangkaian baterai atau peralatan terhadap api atau suhu berlebih. Paparan terhadap api atau suhu di atas 130 °C dapat menyebabkan ledakan.
 9. Ikuti semua petunjuk pengisian daya dan jangan isi daya rangkaian baterai atau peralatan di luar rentang suhu yang ditentukan dalam petunjuk. Mengisi daya secara tidak tepat atau pada suhu di luar rentang yang ditentukan dapat merusak baterai dan meningkatkan risiko kebakaran.
 10. Mintalah teknisi yang berkualifikasi untuk melakukan servis menggunakan hanya suku cadang pengganti yang serupa. Hal ini akan menjamin terjaganya keselamatan produk.
 11. Jangan memodifikasi atau mencoba memperbaiki peralatan atau rangkaian baterai kecuali sebagaimana dinyatakan dalam petunjuk penggunaan dan perawatan.
5. Hindari korsleting pada kartrij baterai:
 - (1) Jangan sentuh terminal dengan bahan penghantar listrik apa pun.
 - (2) Hindari menyimpan kartrij baterai dalam wadah bersama barang logam lainnya seperti paku, koin, dll.
 - (3) Jangan paparkan kartrij baterai pada air atau hujan.

Korsleting baterai dapat menyebabkan aliran arus listrik yang besar, pemanasan berlebih, kemungkinan luka bakar, dan bahkan kerusakan.
 6. Jangan simpan dan gunakan alat serta kartrij baterai di tempat yang suhunya dapat mencapai atau melebihi 50 °C (122 °F).
 7. Jangan bakar kartrij baterai meskipun mengalami rusak parah atau aus sepenuhnya. Kartrij baterai bisa meledak dalam kebakaran.
 8. Jangan kikis, potong, hancurkan, lempar, jatuhkan kartrij baterai, atau memukulkannya pada benda keras. Tindakan tersebut dapat menyebabkan kebakaran, panas berlebihan, atau ledakan.
 9. Jangan gunakan baterai yang rusak.
 10. Baterai litium-ion yang disertakan tunduk pada persyaratan Peraturan Barang Berbahaya. Untuk transportasi komersial, seperti oleh pihak ketiga, agen pengiriman, persyaratan khusus tentang pengemasan dan pelabelan harus dipatuhi. Untuk menyiapkan item yang sedang dikirimkan, berkonsultasi dengan ahli tentang bahan berbahaya harus dilakukan. Patuhi juga peraturan nasional yang mungkin lebih terperinci. Plester atau selubungi bagian yang terbuka dan kemas baterai dengan cara yang tidak memungkinkan baterai bergerak di dalam kemasan.
 11. Saat membuang kartrij baterai, lepaskan dari alat dan buang di tempat yang aman. Ikuti peraturan di wilayah Anda tentang pembuangan baterai.
 12. Gunakan baterai hanya dengan produk yang ditentukan oleh Makita. Memasang baterai ke produk yang tidak sesuai dapat mengakibatkan kebakaran, panas berlebih, ledakan, atau bocornya elektrolit.
 13. Jika peralatan tidak digunakan dalam waktu lama, baterai harus dilepas dari peralatan.
 14. Selama dan setelah penggunaan, kartrij baterai dapat mengandung panas yang bisa menyebabkan luka bakar atau luka bakar ringan. Perhatikan penanganan kartrij baterai panas.
 15. Jangan sentuh terminal alat tepat setelah penggunaan karena terminal menjadi cukup panas dan dapat menyebabkan luka bakar.
 16. Jangan sampai ada kepingan, debu, atau tanah masuk dalam terminal, lubang, dan lekukan kartrij baterai. Hal ini dapat mengakibatkan kinerja yang buruk atau kerusakan alat atau kartrij baterai.

Petunjuk keselamatan penting untuk kartrij baterai

1. Sebelum menggunakan kartrij baterai, baca semua petunjuk dan tanda perhatian pada (1) pengisi daya baterai, (2) baterai, dan (3) produk yang menggunakan baterai.
2. Jangan bongkar atau rusak kartrij baterai. Tindakan ini dapat menyebabkan kebakaran, panas berlebihan, atau ledakan.
3. Jika waktu pengoperasian menjadi terlalu pendek, segera hentikan pengoperasian. Risiko panas berlebih, kemungkinan luka bakar, dan bahkan ledakan bisa muncul.
4. Jika elektrolit masuk ke mata Anda, basuh dengan air bersih dan segera cari perawatan medis. Kemungkinan akibatnya adalah hilangnya pandangan Anda.

17. Kecuali alat mendukung penggunaan di dekat kabel listrik tegangan tinggi, jangan gunakan kartrij baterai di dekat kabel listrik tegangan tinggi. Hal ini dapat mengakibatkan malafungsi atau kerusakan alat atau kartrij baterai.
18. Jauhkan baterai dari anak-anak.

SIMPAN PETUNJUK INI.

⚠PERHATIAN: Hanya gunakan baterai Makita asli. Penggunaan baterai Makita palsu, atau baterai yang sudah diubah, dapat menyebabkan baterai meletup, kebakaran, cedera pribadi, dan kerusakan. Ini juga akan menghanguskan garansi Makita untuk alat Makita dan pengisi daya.

Saran untuk mempertahankan masa pakai baterai tetap maksimal

1. Isi daya kartrij baterai sebelum benar-benar habis. Selalu hentikan pengoperasian peralatan dan isi daya kartrij baterai saat Anda mendapati kekuatan peralatan yang lemah.
2. Jangan sekali-kali mengisi daya kartrij baterai yang penuh. Pengisian daya berlebihan mengurangi masa pakai baterai.
3. Isi daya kartrij baterai dengan suhu ruang di 10 °C - 40 °C. Biarkan kartrij baterai yang panas berkurang suhunya sebelum diisi daya.
4. Saat tidak menggunakan kartrij baterai, lepaskan dari peralatan atau pengisi daya.
5. Isi daya kartrij baterai jika Anda tidak menggunakannya untuk waktu lama (lebih dari enam bulan).

DESKRIPSI BAGIAN

► Fig.1

1	Port suplai daya USB	2	Lampu LED
3	Panel kendali	4	Baki
5	Pembuka	6	Pegangan
7	Drainase	8	Pegangan untuk membawa
9	Penutup atas	10	Kait penutup baterai
11	Penutup baterai	12	Kait penutup atas
13	Penutup filter	14	Ventilasi udara
15	Roda	16	Penutup soket "DC IN"
17	Soket "DC IN"	18	Tombol daya
19	Tombol sakelar dingin/panas	20	Tampilan suhu
21	Indikator baterai	22	Tombol pengaturan suhu
23	Lampu "DC IN"	24	Satuan suhu
25	Lampu mode pemanasan	26	Lampu mode pendinginan

PENGOPERASIAN

⚠PERHATIAN: Jangan meletakkan barang yang mudah rusak di dalam peralatan saat alat dalam mode pemanasan. Makanan atau minuman mungkin akan membusuk.

CATATAN: Saat mengoperasikan peralatan di lingkungan dengan kelembapan tinggi, kondensasi uap dapat terjadi pada peralatan. Ini bukan malafungsi peralatan. Gunakan kain kering untuk menyeka kondensasi uap dari peralatan.

1. Menghubungkan catu daya

A) Baterai

⚠PERHATIAN: Selalu matikan alat sebelum memasang atau melepas kartrij baterai.

⚠PERHATIAN: Pegang erat-erat peralatan dan kartrij baterai saat memasang atau melepas kartrij baterai. Kegagalan memegang erat-erat peralatan dan kartrij baterai dapat menyebabkan keduanya terlepas dari tangan Anda sehingga mengalami kerusakan dan Anda mengalami cedera.

⚠PERHATIAN: Berhati-hatilah agar jari Anda tidak terjepit saat membuka atau menutup penutup baterai.

⚠PERHATIAN: Berhati-hatilah agar jari Anda tidak terjepit di antara kartrij baterai dan terminal. Ini dapat mengakibatkan luka sayat.

Untuk memasang kartrij baterai, buka penutup baterai. Sejajarkan lidah kartrij baterai dengan alur dalam tempatnya lalu pasang di posisinya. Masukkan terus hingga terkunci di posisinya dengan klik pelan.

Lalu tutup penutup baterai.

Untuk melepas kartrij baterai, geser dari peralatan sambil menggeser tombol di depan kartrij.

► Fig.2 1. Indikator merah 2. Tombol 3. Kartrij baterai

⚠PERHATIAN: Selalu pasang kartrij baterai sepenuhnya hingga indikator merah tidak terlihat. Jika tidak, kartrij baterai dapat terlepas dari peralatan dan melukai Anda atau orang lain di sekitar Anda.

⚠PERHATIAN: Jangan pasang kartrij baterai secara paksa. Jika kartrij sulit dimasukkan berarti tidak dipasang dengan benar.

CATATAN: Maksimal dua kartrij baterai dapat dipasang, meskipun peralatan menggunakan satu kartrij baterai untuk pengoperasian.

B) Adaptor AC (Hanya digunakan untuk kendaraan rekreasi)

Aksesori opsional

Saat menggunakan peralatan dengan daya AC, gunakan adaptor AC yang disertakan dengan peralatan. Masukkan steker ke dalam ceruk "DC IN" peralatan dan kemudian masukkan ujung lainnya ke stopkontak.

Saat peralatan beroperasi dengan daya dari adaptor AC, lampu "DC IN" akan menyala.

C) Adaptor pemantik rokok

Saat menggunakan peralatan dengan soket pemantik rokok, gunakan adaptor pemantik rokok yang disertakan dengan peralatan. Masukkan steker ke dalam ceruk "DC IN" peralatan dan kemudian masukkan ujung lainnya ke soket pemantik rokok.

Saat peralatan beroperasi dengan daya dari adaptor pemantik rokok, lampu "DC IN" akan menyala.

⚠️ PERHATIAN: Masukkan steker sepenuhnya ke dalam cerukan "DC IN". Kegagalan melakukan hal tersebut dapat merusak steker atau mengakibatkan kebakaran.

⚠️ PERHATIAN: Selalu tutup rapat penutup soket "DC IN" saat kabel daya tidak disambungkan ke stopkontak. Jika tidak, benda asing dapat masuk ke dalam peralatan dan mengakibatkan malafungsi.

CATATAN: Ketika peralatan berganti catu daya, kompresor akan berhenti selama sekitar 3 menit untuk melindungi kompresor.

CATATAN: Setelah mematikan peralatan, dibutuhkan sekitar 3 menit untuk menghidupkan kembali kompresor karena perlindungan kompresor.

CATATAN: Jika alat berhenti dengan cara apa pun selain menekan tombol daya, alat akan menyala secara otomatis saat catu daya adaptor AC atau adaptor pemantik rokok diperoleh kembali.

2. Menyalakan peralatan

Tekan tombol daya untuk menyalakan peralatan. Tekan tombol daya sekali lagi untuk mematikan peralatan.

3. Berganti antara mode pendinginan/pemanasan

Tekan tombol sakelar dingin/panas untuk mengganti mode pengoperasian

- Ketika peralatan beroperasi dalam mode pendinginan, lampu mode pendinginan akan menyala.
- Ketika peralatan beroperasi dalam mode pemanasan, lampu mode pemanasan akan menyala.

Tampilan suhu berkedip dan menampilkan suhu kendali.

4. Memilih suhu kendali

Tekan tombol pengaturan suhu untuk memilih suhu kontrol. Lihat bab "SPESIFIKASI" untuk suhu kendali yang dapat dipilih.

Peralatan akan memulai pendinginan/pemanasan 5 detik setelah tidak adanya operasi apa pun, kemudian suhu kendali akan berhenti berkedip dan tampilan suhu akan menampilkan suhu saat ini.

Peralatan akan menghentikan pendinginan/pemanasan ketika suhu saat ini mencapai suhu kendali.









Tips untuk pendinginan/pemanasan yang efisien

- Membuka penutup atas untuk waktu yang lama dapat mengakibatkan peningkatan/penurunan suhu di dalam ruang secara signifikan.
- Bersihkan permukaan yang sering bersentuhan dengan makanan dan sistem drainase yang dapat diakses secara teratur.
- Simpan daging mentah dan ikan di dalam wadah yang sesuai di dalam ruang, agar daging tidak bersentuhan dengan atau menetes ke makanan yang lain.
- Jika ruang dibiarkan kosong untuk waktu yang lama:
 - Matikan peralatan.
 - Cairkan ruang.
 - Bersihkan dan keringkan ruang.
 - Biarkan penutup atas terbuka untuk mencegah berkembangnya jamur di dalam ruang.

FUNGSI

Menunjukkan sisa kapasitas baterai

Indikator baterai menampilkan kapasitas baterai yang tersisa. Kapasitas baterai yang tersisa ditampilkan seperti tabel berikut.

Status indikator baterai		Kapasitas sisa
Menyala	Mati	
		50 % sampai 100 %
		20 % sampai 50 %
		0 % sampai 20 %
		Isi daya baterai.
(Berkedip)		

(Hanya untuk kartrij baterai dengan indikator)

Tekan tombol pemeriksaan pada kartrij baterai untuk menunjukkan sisa kapasitas baterai. Lampu indikator menyala selama beberapa detik.

► **Fig.3** 1. Lampu indikator 2. Tombol pemeriksaan

Lampu indikator			Kapasitas sisa
Menyala	Mati	Berkedip	
■	□	◻	75 % sampai 100 %
■ ■ ■ ■	□ □ □ □	◻	
■ ■ ■ ■	□ □ □ □	◻	50 % sampai 75 %
■ ■ ■ ■	□ □ □ □	◻	25 % sampai 50 %
■ ■ ■ ■	□ □ □ □	◻	0 % sampai 25 %
◻	□ □ □ □	◻	Isi daya baterai.
■ ■ ■ ■	□ □ □ □	◻	Baterai mungkin mengalami gangguan fungsi.
□ □ □ □	■ ■ ■ ■	◻	

CATATAN: Bergantung pada kondisi penggunaan dan suhu di sekitar, indikasinya mungkin akan sedikit berbeda dari kapasitas sebenarnya.

CATATAN: Lampu indikator pertama (paling kiri) akan berkedip saat sistem perlindungan baterai bekerja.

Sistem perlindungan alat/baterai

Alat ini dilengkapi dengan sistem perlindungan. Sistem akan secara otomatis memotong daya untuk memperpanjang usia peralatan dan baterai. Selama pengoperasian, alat akan berhenti secara otomatis apabila alat atau baterai berada dalam salah satu kondisi berikut.

- **Perlindungan pengisian daya baterai yang berlebihan**
Saat kapasitas baterai rendah, peralatan akan berhenti secara otomatis. Indikator baterai menampilkan bahwa daya baterai perlu diisi. Cabut baterai dari peralatan dan isi daya baterai.
- **Perlindungan arus berlebih**
Saat peralatan/baterai dioperasikan dalam kondisi yang membuatnya menarik arus yang terlalu tinggi, peralatan akan berhenti bekerja secara otomatis. Dalam situasi ini, hentikan pengoperasian yang membuat peralatan menjadi overload. Kemudian nyalakan ulang alat.
- **Perlindungan tegangan rendah**
Ketika tegangan input mobil lebih rendah dari tegangan pengenal, sistem perlindungan ini akan mematikan peralatan dan tegangan nominal akan menampilkan "F3" dengan suara bip.

- **Perlindungan tegangan berlebih**
Ketika tegangan input lebih tinggi dari tegangan pengenal, sistem perlindungan ini akan mematikan peralatan dan tegangan nominal akan menampilkan "F4" dengan suara bip.
- **Fungsi perlindungan kemiringan**
Fungsi perlindungan kemiringan berlaku saat mengoperasikan alat dalam mode pendinginan. Ketika peralatan setara atau lebih besar dari 30° dari sudut rata seperti yang ditampilkan A, B, C, atau D pada gambar, peralatan akan berhenti melakukan pendinginan dan tampilan suhu akan menampilkan "F1" selama beberapa saat. Setelah alat kembali ke posisi rata, dibutuhkan sekitar 3 menit untuk memulai kembali.

► **Fig.4**

Perlindungan terhadap penyebab lain

Sistem perlindungan juga dirancang untuk penyebab-penyebab lain yang dapat merusak peralatan dan memungkinkan peralatan untuk berhenti secara otomatis. Lakukan semua langkah-langkah berikut untuk menghilangkan penyebab, ketika peralatan telah dihentikan sementara atau berhenti beroperasi.

1. Matikan peralatan, dan kemudian nyalakan lagi untuk memulai ulang.
2. Isi daya baterai atau ganti dengan baterai yang telah terisi dayanya.
3. Biarkan peralatan dan baterai menjadi dingin.

Jika tidak ada perbaikan yang didapatkan setelah memulihkan sistem perlindungan, hubungi Pusat Layanan Makita setempat.

Pengisian daya USB

Terdapat port USB pada kompartemen baterai. Port USB mengeluarkan tegangan 5 V secara terus menerus dalam kondisi operasi.

PEMBERITAHUAN: Hanya sambungkan perangkat yang kompatibel dengan port suplai daya USB. Jika tidak, bisa menyebabkan malafungsi pada alat.

PEMBERITAHUAN: Jangan sambungkan port catu daya USB alat ini ke terminal USB komputer Anda. Ini bisa menyebabkan malafungsi.

PEMBERITAHUAN: Sebelum menyambungkan perangkat USB ke alat, selalu buat cadangan data perangkat USB Anda. Jika tidak, data Anda bisa hilang karena kemungkinan apa pun.

PEMBERITAHUAN: Saat tidak menggunakan perangkat atau setelah mengisi daya, cabut kabel USB.

CATATAN: Alat ini bisa tidak memasok daya ke beberapa perangkat USB.

Fungsi memori

Setelah mengatur suhu kendali, jika pengguna tidak mengoperasikan peralatan dalam 5 detik, pengaturan saat ini akan diingat. Berikutnya, peralatan akan menyala dengan pengaturan yang sama.

Mengganti satuan suhu

Anda dapat mengganti satuan suhu °C (derajat Celsius) atau °F (derajat Fahrenheit) dengan prosedur berikut ini.

1. Nyalakan peralatan.
2. Tekan tombol sakelar dingin/panas hingga satuan (°C atau °F) mulai berkedip.
3. Tekan tombol peningkat suhu atau tombol pengurang suhu untuk memilih satuan.
4. Tekan tombol sakelar dingin/panas, atau biarkan peralatan tanpa operasi apa pun selama 5 detik. Pemilihan satuan selesai.

Kode kesalahan

Untuk kesalahan yang spesifik, tampilan suhu akan menampilkan kode berikut.

Kode kesalahan	Masalah
F1	Perlindungan kemiringan aktif. Lihat bagian fungsi perlindungan kemiringan.
F2	Kehabisan baterai.
F3	Tegangan input rendah. Lihat paragraf untuk perlindungan tegangan rendah.
F4	Tegangan input tinggi. Lihat paragraf perlindungan tegangan berlebih.
Kode kesalahan selain di atas	Matikan dan nyalakan kembali alat. Jika kesalahan masih tidak membaik, bawa alat ke Pusat Servis Resmi atau Pabrik Makita.

PEMELIHARAAN

⚠️PERHATIAN: Selalu pastikan apakah peralatan dimatikan, dicabut dari stopkontak, dan kartrij baterai dilepaskan sebelum mencoba melakukan pemeriksaan atau pemeliharaan.

⚠️PERHATIAN: Jangan menyemprot atau menuangkan air pada peralatan saat membersihkan. Jangan mencuci dengan selang; hindari masuknya air ke dalam alat.

PEMBERITAHUAN: Jangan sekali-kali menggunakan bensin, tiner, alkohol, atau larutan semacamnya. Perubahan warna, perubahan bentuk, atau keretakan bisa terjadi.

Untuk menjaga KEAMANAN dan KEANDALAN produk, perbaikan, setiap perawatan lain, atau penyesuaian, harus dijalankan oleh Pusat Servis Resmi atau Pabrik Makita, yang selalu menggunakan komponen pengganti dari Makita.

Pembersihan

- Bersihkan noda minyak di dalam ruang secara teratur.
- Bersihkan bagian dalam ruang untuk mencegah bau.
- Bersihkan debu pada filter spons secara teratur untuk meningkatkan efisiensi pendinginan.
- Strip segel penutup atas mudah kotor, bersihkan secara teratur.

Mencairkan es

Untuk mencairkan es, matikan daya dan tunggu sampai es mencair. Kemudian seka airnya.

Membersihkan filter spons

⚠️PERHATIAN: Setelah membersihkan filter spons, pastikan untuk memasangnya pada peralatan. Mengoperasikan peralatan tanpa filter spons dapat mengakibatkan malafungsi.

1. Geser penutup filter sesuai dengan arah panah yang ditunjukkan pada gambar, dan kemudian lepaskan penutup filter.
2. Lepaskan filter spons, bersihkan filter spons.
▶ **Fig.5**
3. Pasang kembali filter spons dan penutup filter.
▶ **Fig.6**

AKSESORI OPSIONAL

⚠️PERHATIAN: Aksesori atau pelengkap ini disarankan untuk digunakan dengan alat Makita Anda yang disebutkan dalam pedoman ini. Penggunaan aksesori atau pelengkap lainnya dapat memunculkan risiko cedera pada pengguna. Gunakan hanya aksesori atau pelengkap untuk tujuan yang telah ditentukan.

Jika membutuhkan bantuan untuk detail lebih lanjut tentang aksesori ini, tanyakan kepada Pusat Servis Makita terdekat.

- Adaptor AC
- Baterai dan pengisi daya asli Makita

CATATAN: Beberapa item pada daftar dapat disertakan dalam paket alat sebagai aksesori standar. Item tersebut mungkin berbeda-beda di setiap negara.

AMARAN

Alat ini boleh digunakan oleh kanak-kanak berumur 8 tahun ke atas dan orang-orang yang mempunyai kekurangan upaya fizikal, deria atau mental atau kekurangan pengalaman dan pengetahuan asalkan mereka telah diberi pengawasan atau arahan mengenai penggunaan alat dengan cara yang selamat dan memahami bahaya yang berkaitan. Kanak-kanak tidak boleh bermain dengan alat ini. Pembersihan dan penyelenggaraan tidak boleh dilakukan oleh kanak-kanak tanpa pengawasan.

SPESIFIKASI

Model:		CW002G
Kapasiti		50 L
Input	Kartrij bateri	D.C. 18 V/D.C. 36 V
	Penyesuai AC (Aksesori pilihan)	Sila rujuk arahan yang terdapat pada penyesuai AC. (Voltan input adalah berbeza bergantung pada negara.)
	Penyesuai pencucuh rokok	D.C. 12 V/D.C. 24 V
Kelas perlindungan antikejut		III
Jenis iklim		SN / N / ST / T
Bahan penebat/Bahan pembusa		Busa poliuretana/siklopentana (C ₅ H ₁₀)
Bahan penyejuk		R-1234yf (37 g)
Kuasa kendalian		kuasa penyejukan 120 W, kuasa pemanasan 60 W
Dimensi (P × L × T)	Dimensi luaran	867 mm × 465 mm × 476 mm (Dengan pemegang dan pemegang pembawa kedudukan diturunkan)
	Di dalam ruang	500 mm × 320 mm × 320 mm
Berat bersih		29.0 kg (dengan BL4080F ×2)/25.2 kg (tanpa bateri)
Kelas perlindungan		IPX4 (hanya apabila dikuasakan oleh pek bateri)
Suhu kawalan yang boleh dipilih	Mod penyejukan	-18 °C, -15 °C, -10 °C, -5 °C, 0 °C, 5 °C, 10 °C (0 °F, 5 °F, 15 °F, 25 °F, 30 °F, 40 °F, 50 °F)
	Mod pemanasan	30 °C, 35 °C, 40 °C, 45 °C, 50 °C, 55 °C, 60 °C (85 °F, 95 °F, 105 °F, 115 °F, 120 °F, 130 °F, 140 °F)
Port bekalan kuasa USB		Jenis A/Voltan output D.C. 5V/Arus output D.C. 2.4 A

- Disebabkan program penyelidikan dan pembangunan kami yang berterusan, spesifikasi yang terkandung di dalam ini adalah tertakluk kepada perubahan tanpa notis.
- Spesifikasi mungkin berbeza mengikut negara.

Kartrij dan pengecas bateri yang boleh digunakan

Model D.C. 18 V	Kartrij bateri	BL1815N / BL1820B / BL1830B / BL1840B / BL1850B / BL1860B
	Pengecas	DC18RC / DC18RD / DC18RE / DC18SD / DC18SE / DC18SF / DC18SH / DC18WC
Model D.C. 36 V	Kartrij bateri	BL4020 / BL4025 / BL4040 / BL4050F / BL4080F
	Pengecas	DC40RA / DC40RB / DC40RC

- Sesetengah kartrij dan pengecas bateri yang disenaraikan di atas mungkin tidak tersedia bergantung pada kawasan kediaman anda.

⚠️ AMARAN: Gunakan hanya kartrij dan pengecas bateri yang disenaraikan di atas. Penggunaan kartrij dan pengecas bateri lain boleh menyebabkan kecederaan dan/atau kebakaran.

Masa operasi

NOTA: Masa operasi adalah masa yang dianggarkan dan mungkin berbeza-beza bergantung pada jenis bateri, status pengecasan, dan keadaan penggunaan.

Voltan	Kartrij bateri	Masa kendalian untuk setiap suhu kawalan (jam)								
		Suhu sekitar ialah 30 °C (85 °F)					Suhu sekitar ialah 0 °C (30 °F)			
		-18 °C (0 °F)	-10 °C (15 °F)	0 °C (30 °F)	5 °C (40 °F)	10 °C (50 °F)	30 °C (85 °F)	40 °C (105 °F)	50 °C (120 °F)	60 °C (140 °F)
D.C. 18 V	BL1815N ×2	1.0	2.0	3.0	4.0	5.0	2.5	1.5	1.0	1.0
	BL1820B ×2	1.5	2.5	4.0	5.0	7.0	3.0	2.0	1.5	1.0
	BL1830B ×2	2.0	3.5	5.5	7.0	9.5	4.5	2.5	2.0	1.5
	BL1840B ×2	3.0	5.0	8.0	10.5	14.0	6.5	4.0	3.0	2.5
	BL1850B ×2	4.0	6.5	10.0	13.5	18.0	8.0	5.0	3.5	3.0
	BL1860B ×2	5.0	8.0	12.5	16.0	21.5	10.0	6.0	4.5	4.0
D.C. 36 V	BL4020 ×2	4.0	5.0	6.5	9.5	11.5	6.5	4.5	4.0	2.0
	BL4025 ×2	5.0	6.5	8.5	12.0	15.0	8.0	6.0	5.0	3.0
	BL4040 ×2	8.0	10.5	13.5	19.5	24.0	13.0	9.5	8.5	4.5
	BL4050F ×2	10.0	13.0	17.0	24.5	30.0	16.5	12.0	10.5	6.0
	BL4080F ×2	16.5	21.0	28.0	39.5	48.5	26.5	19.5	17.0	9.5

Simbol

Simbol-simbol yang mungkin digunakan untuk peralatan tersebut adalah sebagai berikut: Pastikan anda memahami maksudnya sebelum menggunakan.



Baca manual arahan.



Hanya untuk negara-negara EU
Sisa peralatan elektrik dan elektronik, akumulator dan bateri mungkin memberikan kesan negatif terhadap alam sekitar dan kesihatan manusia kerana adanya komponen yang berbahaya. Jangan buang peralatan elektrik atau elektronik atau bateri bersama dengan buangan isi rumah!
Sesuai dengan Arahan Eropah mengenai sisa peralatan elektrik dan elektronik, akumulator dan bateri, serta sisa akumulator dan bateri, dan penyesuaiannya menurut undang-undang nasional, sisa peralatan elektrik, bateri dan akumulator harus disimpan secara berasingan dan dikirim ke tempat pengumpulan sampah kota yang terpisah, dan dilupuskan sesuai dengan peraturan perlindungan alam sekitar.
Ini ditunjukkan dengan simbol sebuah tong sampah diberikan tanda silang yang diletakkan pada peralatan.



Perhatian: risiko kebakaran.



Jangan isi air terus ke dalam ruang. Jangan rendamkan alat ke dalam air. Jangan tuangkan air pada alat. Jika tidak, kejutan elektrik atau pincang tugas mungkin berlaku.

AMARAN KESELAMATAN

- Alat ini adalah sesuai untuk:**
 - digunakan di dalam kenderaan.
 - menyejukkan dan membekukan makanan.
 - hanya digunakan untuk berkhemah jika alat dikuasakan oleh pek bateri.
- Alat ini menggunakan BAHAN PENYEJUK MUDAH BAKAR.** Baca dan ikuti arahan ini untuk pengendalian. Sila hubungi pusat perkhidmatan kami untuk servis. Semasa membuang alat, ikuti peraturan tempatan mengenai pembuangan BAHAN PENYEJUK MUDAH BAKAR.
- AMARAN:** Pastikan lubang pengudaraan pada penutup alat sentiasa tidak terhalang.
- AMARAN:** Jangan gunakan alat mekanik atau cara lain untuk mempercepatkan proses penyahfrosan, selain yang disyorkan oleh pengilang.
- AMARAN:** Jangan rosakkan litar bahan penyejuk.
- AMARAN:** Jangan gunakan alat elektrik di dalam ruang penyimpanan makanan alat, selain yang disyorkan oleh pengilang.
- Alat ini mengandungi gas tiupan penebat yang mudah terbakar di dalamnya.** Semasa membuang alat, ikuti peraturan tempatan mengenai pembuangan gas tiupan penebat yang mudah terbakar.
- Jangan simpan bahan letupan seperti tin aerosol dengan bahan dorong mudah bakar di dalam alat ini.**

9. **Alat ini dimaksudkan untuk digunakan di rumah tangga dan penggunaan serupa seperti di:**
 - dapur kakitangan di kedai, pejabat dan persekitaran kerja lain;
 - rumah ladang dan digunakan oleh pelanggan di hotel, motel dan persekitaran kediaman lain;
 - persekitaran tempat tidur dan tempat pengambilan sarapan;
 - katering dan penggunaan bukan runcit yang serupa.
10. **Sekiranya KORD KUASA rosak, mesti gantinya dengan kord atau himpunan (assembly) khas yang disediakan oleh pengilang atau ejen servisnya.**
11. **AMARAN: Risiko anak terperangkap. Sebelum anda membuang alat ini:**
 - * Bongkar pintunya.
12. **Kelegaan pemasangan di sekitar dan di atas alat hendaklah tidak kurang daripada 15 mm.**
13. **Semasa menempatkan alat, pastikan kord kuasa tidak terketuk atau rosak.**
14. **Jangan letakkan beberapa soket mudah alih atau bekalan kuasa mudah alih di belakang alat.**
15. **Pelupusan alat.**



Tanda ini menunjukkan bahawa di seluruh negara EU, alat ini tidak boleh dibuang dengan sisa isi rumah lain. Untuk mengelakkan kemungkinan bahaya terhadap alam sekitar atau kesihatan manusia daripada pelupusan sampah tak terkawal, kitar semula secara bertanggungjawab untuk menggalakkan penggunaan semula sumber bahan secara berterusan. Gas tiupan penebat bersifat mudah bakar. Semasa membuang alat, lakukannya hanya di pusat pelupusan sampah yang dibenarkan. Jangan biarkannya terdedah kepada api.

NOTIS PENTING

1. **Baca manual arahan dengan teliti sebelum penggunaan.**
2. **Periksa sama ada julat voltan yang digunakan sama dengan yang tertera pada plat nama, sama ada palam kord kuasa sesuai dengan soket, dan pastikan soketnya dibumikan dengan baik.**
3. **Walaupun alat tidak digunakan, jangan letakkannya terbalik, atau miringkannya dengan sudut lebih besar daripada 15°. Jika tidak, pincang tugas mungkin berlaku.**
4. **Semasa mengangkat alat, pastikan penutup atas alat menghadap ke atas. Jangan angkat alat secara terbalik. Jika tidak, pincang tugas mungkin berlaku.**
5. **Jangan rendam alat ke dalam air atau cecair lain untuk mengelakkan kejutan elektrik. Jangan biarkannya terdedah kepada hujan.**
6. **Semasa membersihkan atau tidak digunakan, lepaskan bateri dan cabut palam kuasa.**
7. **Jangan gunakan sebarang aksesori yang tidak disyorkan oleh pengilang. Jika tidak, pincang tugas mungkin berlaku.**
8. **Jangan letakkan alat di tempat yang panas seperti di dalam kereta yang berada di bawah cahaya matahari atau dekat dengan bahan pemanas. Jika tidak, prestasi penyejukan mungkin berkurang, atau kebakaran mungkin terjadi kerana kebocoran gas.**
9. **Jangan letakkan alat dekat dengan peralatan gas. Jika tidak, prestasi penyejukan mungkin berkurang, atau kebakaran mungkin terjadi kerana kebocoran gas.**
10. **Jangan kerap hidupkan butang kuasa (sekurang-kurangnya 5 minit setiap kali) untuk mengelakkan kerosakan pemampat.**
11. **Jangan masukkan kerajang logam atau bahan konduktif lain ke dalam alat untuk mengelakkan kebakaran atau litar pintas.**
12. **Jangan bersihkan alat ini dengan cecair pencuci kimia dan benda keras.**
13. **Masukkan palam sepenuhnya ke dalam salur masuk "DC IN". Kegagalan berbuat demikian boleh membuatkan palam ubah bentuk atau menyebabkan kebakaran.**
14. **Jangan kendalikan alat semasa memandu. Berbuat demikian boleh menyebabkan kemalangan.**
15. **Apabila kapasiti bateri kereta hanya tinggal sedikit, gunakan alat dengan enjin berjalan. Setelah menggunakan alat, cabut soket pencucuh rokok untuk mengelakkan pembebanan bateri kenderaan.**
16. **Jangan gunakan penyesuai AC di luar. Jika tidak, kejutan elektrik mungkin berlaku.**
17. **Jangan salahgunakan penyesuai AC dan penyesuai pencucuh rokok.**
18. **Bersihkan palam penyesuai AC dan penyesuai pencucuh rokok. Kotoran seperti air atau garam yang melekat pada palam boleh menyebabkan karat, sehingga mengakibatkan kekonduksian buruk, ubah bentuk atau kebakaran.**
19. **Jangan sentuh palam penyesuai AC dan penyesuai pencucuh rokok sebaik sahaja alat beroperasi. Mereka mungkin sangat panas dan boleh membakar kulit anda.**
20. **Jangan bongkar alat.**
21. **Jangan cas bateri kereta semasa menggunakan alat. Kegagalan atau kebakaran mungkin terjadi sekiranya voltan yang tidak sesuai digunakan pada alat.**
22. **Jangan gunakan penyembur mudah terbakar di sekitar alat. Jika tidak, ini boleh menyebabkan kebakaran.**
23. **Semasa alat beroperasi, jangan sentuh bahagian dalaman alat dengan tangan yang basah, terutama yang terbuat daripada logam. Berbuat demikian boleh menyebabkan luka beku.**

24. **Jangan kendalikan atau memasang palam menggunakan tangan yang berminyak atau basah.** Berbuat demikian boleh menyebabkan kejutan elektrik.
25. **Jangan letakkan ubat-ubatan atau bahan akademik ke dalam alat.** Alat ini tidak dapat digunakan untuk menyimpan bahan-bahan yang memerlukan kawalan suhu yang ketat.
26. **Jangan gunakan alat ini sebagai tangga atau kerusi.** Berbuat demikian boleh menyebabkan kejatuhan dan kecederaan.
27. **Jangan biarkan kanak-kanak dan haiwan kesayangan bermain dengan alat ini. Jauhkan alat daripada jangkauan kanak-kanak semasa penyimpanan.** Jika tidak, insiden serius seperti pemerangkapan mungkin berlaku.
28. **Jangan simpan terlalu banyak makanan dan minuman di dalam alat.** Jika tidak, prestasi penyejukan mungkin berkurang, sehingga menyebabkan makanan dan minuman busuk.
29. **Hati-hati agar tidak kehabisan kuasa bateri sambil memastikan makanan dan minuman tetap sejuk atau suam. Jangan simpan makanan yang telah dibuka untuk masa yang lama.** Jika tidak, makanan dan minuman boleh membusuk.
30. **Jangan gunakan pisau atau pemutar skru untuk menghilangkan ais atau fros.** Berbuat demikian boleh merosakkan bahagian dalaman alat dan menyebabkan pincang tugas, atau kebocoran gas atau minyak yang tertutup.
31. **Jangan gunakan output DC penjana enjin sebagai bekalan kuasa.** Berbuat demikian boleh menyebabkan kegagalan.
32. **Jangan masukkan air dan sebagainya terus ke dalam alat.** Air boleh masuk ke dalam alat dan menyebabkan pincang tugas. Sekiranya air terkumpul di dalam ruang, keringkannya dengan kain lembut.
33. **Hati-hati jangan sampai jari terjepit semasa membuka atau menutup penutup bateri.**
34. **Jangan simpan barang-barang yang cepat rosak di dalam ruang apabila alat berada dalam mod pemanasan.** Jika tidak, makanan dan minuman boleh membusuk.
35. **Semasa di bawah mod pemanasan, jangan lama sentuh bahagian dalaman perkakas dengan tangan anda.** Risiko luka bakar suhu rendah.
36. **Semasa letakkan makanan atau minuman ke dalam alat, jaga bahagian dalaman ruang bersih.** Risiko keracunan makanan dll.
37. **Jangan gunakan alat ini di dalam lori penyejuk atau bilik sejuk.** Pemeluwapan embun mudah berlaku di dalam lori penyejuk atau bilik sejuk, sehingga menyebabkan titisan air jatuh pada alat dan mengakibatkan pincang tugas.
38. **Jangan letakkan makhluk seperti haiwan kesayangan di dalam alat.** Alat ini tidak dapat digunakan untuk menyimpan makhluk.
39. **Jangan bungkuskan agen penyejuk dengan beg yang rosak.** Sekiranya agen sejuk bocor di dalam alat, bahagian logam alat mungkin berkarat. Sekiranya agen sejuk bocor, lapnya dengan kain lembut yang lembap dan kemudian lapnya dengan kain lembut yang kering.
40. **Semasa meletakkan makanan dan minuman ke dalam alat, masukkan suatu benda yang sejuk atau panas terlebih dahulu.** Alat ini tidak dapat menyejukkan atau memanaskan dalam waktu yang singkat.
41. **Semasa menggunakan alat di dalam kereta, pastikan alat dipasang dengan baik di tempat yang stabil seperti ruang bagasi atau kaki tempat duduk belakang. Jangan letakkan alat di tempat duduk sehingga dalam keadaan tidak stabil.** Sekiranya kereta tiba-tiba bergerak atau berhenti semasa memandu, alat mungkin jatuh dan bergerak, yang boleh menyebabkan kecederaan.
42. **Pegang alat dengan kuat semasa membawa.** Jika tidak, alat boleh terjatuh dan menyebabkan pincang tugas, atau terjatuh pada kaki anda dan menyebabkan kecederaan.
43. **Semasa menggunakan alat di persekitaran yang berdebu, harus lebih kerap membersihkan penapis span.** Persekitaran yang berdebu boleh menyebabkan penapis span tersumbat dengan mudah dan menyebabkan kebakaran.

Amaran keselamatan untuk alat kendalian bateri

Penggunaan dan penjagaan alat yang dikendalikan dengan bateri

1. **Elakkan permulaan yang tidak disengajakan. Pastikan suis dalam keadaan tutup sebelum menyambung kepada pek bateri, semasa mengangkat atau membawa alat.** Membawa alat dengan jari anda pada suis atau menahan alat dengan suis pada kedudukan hidup mengundang kemalangan.
2. **Putuskan sambungan pek bateri daripada alat sebelum melakukan sebarang penalaran, penarikan aksesori atau penyimpanan alat.** Langkah-langkah keselamatan pencegahan sedemikian mengurangkan risiko memulakan alat secara tidak sengaja.
3. **Cas semula dengan pengecas yang ditentukan oleh pengeluar sahaja.** Pengecas yang sesuai untuk satu jenis pek bateri mungkin menimbulkan risiko kebakaran apabila digunakan dengan pek bateri lain.
4. **Gunakan alat dengan pek bateri yang ditentukan secara khusus sahaja.** Penggunaan mana-mana pek bateri lain mungkin menimbulkan risiko kecederaan dan kebakaran.

5. Apabila pek bateri tidak digunakan, jauhkannya daripada objek logam lain, seperti klip kertas, duit syiling, kunci, paku, skru atau objek logam kecil lain, yang boleh membuat sambungan dari satu terminal ke terminal yang lain. Memintas terminal bateri bersama-sama mungkin menyebabkan lecuran atau kebakaran.
6. Di bawah keadaan kasar, cecair mungkin terkeluar daripada bateri; elakkan sentuhan. Jika tersentuh secara tidak sengaja, siram dengan air. Jika cecair terkena mata, dapatkan bantuan perubatan di samping siraman air. Cecair yang terkeluar dari bateri mungkin menyebabkan kegatalan atau lecuran.
7. Jangan gunakan pek bateri atau alat yang rosak atau diubah suai. Bateri yang rosak atau diubah suai mungkin menunjukkan perilaku yang tidak dijangka menyebabkan kebakaran, letupan atau risiko kecederaan.
8. Jangan dedahkan pek bateri atau alat kepada api atau suhu yang berlebihan. Pendedahan kepada api atau suhu melebihi 130 °C mungkin menyebabkan letupan.
9. Ikut semua arahan pengecasan dan jangan cas pek bateri atau alat di luar julat suhu yang ditetapkan dalam arahan. Mengecas dengan tidak betul atau pada suhu di luar julat yang dinyatakan mungkin merosakkan bateri dan meningkatkan risiko kebakaran.
10. Pastikan alat anda diservis oleh orang yang berkelayakan dengan hanya menggunakan alat ganti yang sama. Ini akan memastikan keselamatan produk dapatkekalkan.
11. Jangan ubah suai atau cuba membaiki alat atau pek bateri kecuali seperti yang dinyatakan dalam arahan untuk penggunaan dan penjagaan.

Arahan keselamatan penting untuk kartrij bateri

1. Sebelum menggunakan kartrij bateri, baca semua arahan dan tanda amaran pada (1) pengecas bateri, (2) bateri, dan (3) produk menggunakan bateri.
 2. Jangan menyahhimpun atau menghentak kartrij bateri. Ia boleh mengakibatkan kebakaran, suhu berlebihan atau letupan.
 3. Jika masa operasi menjadi sangat pendek, berhenti operasi serta merta. Ia mungkin menyebabkan risiko pemanasan lampau, melecur bahkan letupan.
 4. Jika elektrolit masuk ke dalam mata anda, bilas mata dengan air jernih dan dapatkan rawatan perubatan serta merta. Ia mungkin menyebabkan kehilangan penglihatan.
5. Jangan pintaskan kartrij bateri:
 - (1) Jangan sentuh terminal dengan bahan berkonduksi.
 - (2) Elakkan menyimpan kartrij bateri dalam bekas bersama-sama objek logam lain seperti paku, duit syiling dan sebagainya.
 - (3) Jangan dedahkan kartrij bateri kepada air atau hujan.

Pintasan bateri boleh menyebabkan aliran kuasa yang besar, pemanasan lampau, kemungkinan melecur dan juga kerosakan.
 6. Jangan simpan dan gunakan alat dan kartrij bateri di lokasi yang suhunya boleh mencapai atau melebihi 50 °C (122 °F).
 7. Jangan bakar kartrij bateri walaupun jika ia rosak teruk atau haus sepenuhnya. Kartrij bateri boleh meletup dalam kebakaran.
 8. Jangan memaku, memotong, menghancurkan, membuang, menjatuhkan kartrij bateri atau memukul objek keras pada kartrij bateri. Perbuatan sedemikian boleh mengakibatkan kebakaran, suhu berlebihan, atau letupan.
 9. Jangan gunakan bateri yang rosak.
 10. Bateri litium-ion yang terkandung adalah tertakluk kepada keperluan Perundangan Barangan Berbahaya.

Bagi pengangkutan komersial, cth, oleh pihak ketiga, ejen penghantar, keperluan khas pada pembungkusan dan pelabelan mestilah dipatuhi. Bagi penyediaan item yang dihantar, rundingan dengan pakar bagi bahan berbahaya adalah diperlukan. Sila ambil perhatian juga tentang peraturan negara yang lebih terperinci.

Lekatkan atau balut bahagian terbuka dan bungkus bateri supaya ia tidak bergerak dalam pembungkusan.
 11. Apabila melupuskan kartrij bateri, keluarkan ia daripada perkakas dan lupuskan ia di tempat selamat. Ikuti peraturan tempatan anda mengenai pelupusan bateri.
 12. Gunakan bateri hanya dengan produk yang ditentukan oleh Makita. Memasang bateri kepada produk yang tidak patuh mungkin menyebabkan kebakaran, pemanasan lampau, atau kebocoran elektrolit.
 13. Sekiranya alat tidak digunakan untuk jangka waktu yang lama, bateri mesti dikeluarkan dari alat.
 14. Semasa dan selepas digunakan, kartrij bateri mungkin menjadi panas yang boleh menyebabkan luka terbakar atau luka terbakar pada suhu rendah. Ambil perhatian terhadap pengendalian kartrij bateri panas.
 15. Jangan sentuh terminal perkakas sebaik sahaja digunakan kerana ia boleh mencapai kepanasan yang boleh menyebabkan luka terbakar.
 16. Jangan biarkan serpihan, habuk, atau tanah tersekat di dalam terminal, lubang dan alur kartrij bateri. Ini boleh mengakibatkan prestasi yang buruk atau kerosakan perkakas atau kartrij bateri.

- Jangan gunakan kartrij bateri berhampiran talian kuasa elektrik voltan tinggi melainkan perkakas ini menyokong penggunaan talian kuasa elektrik voltan tinggi. Ia boleh mengakibatkan pincang tugas atau kerosakan perkakas atau kartrij bateri.
- Jauhkan bateri daripada kanak-kanak.

SIMPAN ARAHAN INI.

⚠PERHATIAN: Hanya gunakan bateri asli Makita. Penggunaan bateri tidak asli Makita, atau bateri yang telah diubah suai, mungkin menyebabkan bateri meletup menyebabkan kebakaran, kecederaan diri dan kerosakan. Waranti akan dibatalkan untuk perkakas dan pengecas Makita jika arahan tersebut tidak diikuti.

Petua untuk mengekalkan hayat bateri maksimum

- Cas kartrij bateri sebelum ternyahcas sepenuhnya. Sentiasa hentikan operasi alat dan cas kartrij bateri apabila anda menyedari kurang kuasa alat.
- Jangan cas semula kartrij bateri yang dicas sepenuhnya. Terlebih cas memendekkan hayat servis bateri.
- Cas kartrij bateri dengan suhu bilik pada 10 °C - 40 °C (50 °F - 104 °F). Biarkan kartrij bateri yang panas menyejuk sebelum mengecasnya.
- Apabila tidak menggunakan kartrij bateri, tanggalkan daripada perkakas atau pengecas.
- Cas kartrij bateri jika anda tidakgunakannya untuk tempoh yang lama (lebih daripada enam bulan).

DESKRIPSI BAHAGIAN

► Fig.1

1	Port bekalan kuasa USB	2	Lampu LED
3	Panel kawalan	4	Dulang
5	Pembuka	6	Pemegang
7	Saliran	8	Pemegang pembawa
9	Penutup atas	10	Cangkuk penutup bateri
11	Penutup bateri	12	Cangkuk penutup atas
13	Penutup penapis	14	Bolong udara
15	Roda	16	Penutup soket "DC IN"
17	Soket "DC IN"	18	Butang kuasa
19	Butang suis sejuk/panas	20	Paparan suhu
21	Penunjuk bateri	22	Butang tetapan suhu
23	Lampu "DC IN"	24	Unit suhu
25	Lampu mod pemanasan	26	Lampu mod penyejukan

OPERASI

⚠PERHATIAN: Jangan simpan barang-barang yang cepat rosak di dalam ruang apabila alat berada dalam mod pemanasan. Jika tidak, makanan dan minuman boleh membusuk.

NOTA: Semasa mengendalikan alat dalam persekitaran yang mempunyai kelembapan tinggi, pemeluwapan embun mungkin berlaku pada alat. Ini bukan pincang tugas alat. Gunakan kain kering untuk mengelap lembapan yang terpeluwap pada alat.

1. Sambungkan bekalan kuasa

A) Bateri

⚠PERHATIAN: Sentiasa matikan alat sebelum mengeluarkan kartrij bateri.

⚠PERHATIAN: Pegang alat dan kartrij bateri dengan kukuh semasa memasang atau mengeluarkan kartrij bateri. Kegagalan untuk memegang alat dan kartrij bateri dengan kukuh boleh menyebabkan ia terlepas daripada tangan anda dan mengakibatkan kerosakan kepada alat dan kartrij bateri serta kecederaan diri.

⚠PERHATIAN: Hati-hati jangan sampai jari tersepit semasa membuka atau menutup penutup bateri.

⚠PERHATIAN: Hati-hati jangan sampai jari tersepit antara kartrij bateri dan terminal. Ia boleh menyebabkan kecederaan kelar.

Untuk memasang kartrij bateri, buka penutup bateri. Selaraskan lidah pada kartrij bateri dengan alur pada perumahan dan sorongkan ke tempatnya. Masukkan ia sepenuhnya sehingga ia terkunci di tempatnya dengan klik kecil.

Kemudian, tutup penutup bateri.

Untuk menanggalkan kartrij bateri, longsorkan daripada alat di samping melongsorkan butang di bahagian depan kartrij.

► Fig.2 1. Penunjuk merah 2. Butang 3. Kartrij bateri

⚠PERHATIAN: Sentiasa pasang kartrij bateri sepenuhnya sehingga penunjuk merah tidak boleh dilihat. Jika tidak, ia mungkin jatuh daripada alat tanpa sengaja, menyebabkan kecederaan kepada anda atau individu di sekeliling anda.

⚠PERHATIAN: Jangan pasang kartrij bateri secara paksa. Jika kartrij tidak meluncur dengan mudah, ia tidak dimasukkan dengan betul.

NOTA: Sebanyak dua kartrij bateri boleh dipasang, walaupun alat menggunakan satu bateri untuk operasi.

B) Penyesuai AC (Hanya digunakan untuk kenderaan rekreasi)

Aksesori pilihan

Semasa menggunakan alat dengan kuasa AC, gunakan penyesuai AC yang disertakan dengan alat. Masukkan palam ke dalam salur masuk "DC IN" alat dan kemudian masukkan hujung yang lain ke dalam salur keluar.

Semasa alat beroperasi dengan kuasa dari penyesuai AC, lampu "DC IN" menyala.

C) Penyesuai pencucuh rokok

Semasa menggunakan alat dengan soket pencucuh rokok, gunakan penyesuai pencucuh rokok yang disertakan dengan alat. Masukkan palam ke dalam salur masuk "DC IN" alat dan kemudian masukkan hujung yang lain ke dalam soket pencucuh rokok.

Semasa alat beroperasi dengan kuasa dari penyesuai pencucuh rokok, lampu "DC IN" menyala.

⚠️ PERHATIAN: Masukkan palam sepenuhnya ke dalam salur masuk "DC IN". Kegagalan berbuat demikian boleh membuat palam ubah bentuk atau menyebabkan kebakaran.

⚠️ PERHATIAN: Sentiasa tutup penutup soket "DC IN" dengan kukuh semasa kord kuasa tidak dipasang. Jika tidak, benda asing boleh memasuki alat dan menyebabkan pincang tugas.

NOTA: Apabila alat beralih bekalan kuasa, pemampat akan berhenti selama kira-kira 3 minit untuk melindungi pemampat.

NOTA: Setelah mematikan alat, diperlukan sekitar 3 minit untuk menghidupkan semula pemampat kerana perlindungan pemampat.

NOTA: Jika perkakas terhenti dengan sebarang cara selain daripada menekan butang kuasa, alat akan dihidupkan secara automatik apabila bekalan kuasa penyesuai AC atau penyesuai pencucuh rokok diperolehi semula.

2. Menghidupkan alat

Tekan butang kuasa untuk menghidupkan alat. Tekan butang kuasa sekali lagi untuk mematikan alat.

3. Menukar mod penyejukan/pemanasan

Tekan butang suis sejuk/panas untuk menukar mod operasi.

- Apabila alat beroperasi dalam mod penyejukan, lampu mod penyejukan menyala.
- Apabila alat beroperasi dalam mod pemanasan, lampu mod pemanasan menyala.

Suhu kawalan berkedip-kecip pada paparan suhu.

4. Pilih suhu kawalan

Tekan butang tetapan suhu untuk memilih suhu kawalan. Rujuk paragraf "SPESIFIKASI" untuk suhu kawalan yang boleh dipilih.

Alat mula menyejukkan/memanaskan 5 saat selepas tanpa operasi lagi, suhu kawalan berhenti berkedip dan paparan suhu menunjukkan suhu semasa.

Alat berhenti menyejukkan/memanaskan setelah suhu semasa mencapai suhu kawalan.







Petua untuk penyejukan/pemanasan yang efisien

- Membuka penutup atas untuk jangka masa panjang boleh menyebabkan peningkatan/penurunan suhu ruang yang ketara.
- Secara berkala bersihkan permukaan yang dapat bersentuhan dengan makanan dan sistem saliran yang mudah diakses.
- Simpan daging dan ikan mentah di dalam ruang dengan bekas yang sesuai, sehingga tidak bersentuhan dengan atau menetes kepada makanan lain.
- Sekiranya ruang dibiarkan kosong untuk jangka masa panjang, harus:
 - Matikan perkakas.
 - Nyahfroskan ruang.
 - Bersihkan dan keringkan ruang.
 - Biarkan penutup atas terbuka untuk mengelakkan bercondawan di dalam ruang.

FUNGSI

Menunjukkan kapasiti bateri yang tinggal

Penunjuk bateri menunjukkan kapasiti bateri yang tinggal. Kapasiti bateri yang tinggal ditunjukkan seperti jadual berikut.

Status penunjuk bateri		Kapasiti yang tinggal
 Menyala	 Mati	
		50 % hingga 100 %
		20 % hingga 50 %
		0 % hingga 20 %
 (Berkelip)		Cas bateri.

(Hanya untuk kartrij bateri dengan penunjuk)

Tekan butang semak pada kartrij bateri untuk menunjukkan kapasiti bateri yang tinggal. Lampu penunjuk menyala untuk beberapa saat.

► **Fig.3** 1. Lampu penunjuk 2. Butang semak

Lampu penunjuk			Kapasiti yang tinggal
Menyala	Mati	Berkelip	
■	□	◐	75 % hingga 100 %
■	■	■	50 % hingga 75 %
■	■	□	25 % hingga 50 %
■	□	□	0 % hingga 25 %
◐	□	□	Cas bateri.
■	■	□	Bateri mungkin telah pincang tugas.
□	□	■	

NOTA: Bergantung pada keadaan penggunaan dan suhu persekitaran, penunjuk mungkin berbeza sedikit daripada kapasiti sebenar.

NOTA: Lampu penunjuk pertama (paling kiri) akan berkelip apabila sistem perlindungan bateri berfungsi.

Sistem perlindungan perkakas/bateri

Perkakas ini dilengkapi dengan sistem perlindungan. Sistem secara automatik memisahkan bekalan kuasa untuk memperpanjang jangka hayat alat dan bateri. Perkakas ini akan berhenti secara automatik semasa operasi sekiranya ia atau baterinya diletakkan di bawah salah satu keadaan berikut.

- **Perlindungan nyahcas lebih (overdischarge) bateri**
Apabila kapasiti bateri menjadi rendah, alat berhenti secara automatik. Penunjuk bateri mengingatkan agar bateri dicas. Keluarkan bateri dari alat dan cas bateri.
- **Perlindungan arus lebih**
Sekiranya alat/bateri dikendalikan dengan cara yang menyebabkan arus tinggi yang tidak normal, alat akan berhenti secara automatik. Dalam keadaan ini, perlu hentikan aplikasi yang menyebabkan beban lebih. Kemudian hidupkan perkakas semula.
- **Perlindungan voltan rendah**
Apabila voltan input kereta lebih rendah daripada voltan terkadar, sistem perlindungan ini akan mematikan alat dan paparan suhu menunjukkan "F3" sambil berbunyi bip.

- **Perlindungan voltan lebih**
Apabila voltan input lebih tinggi daripada voltan terkadar, sistem perlindungan ini akan mematikan alat dan paparan suhu menunjukkan "F4" sambil berbunyi bip.
- **Fungsi perlindungan kecondongan**
Fungsi perlindungan kecondongan adalah sah apabila mengendalikannya alat dalam mod penyejukan. Apabila perkakas bersudut sama dengan atau lebih besar daripada 30° daripada sudut aras seperti yang ditunjukkan oleh A, B, C, atau D dalam gambarajah, alat berhenti menyejukan dan paparan suhu menunjukkan "F1" buat seketika. Selepas alat kembali kepada kedudukan rata, alat mengambil masa kira-kira 3 minit untuk dimulakan semula.

► **Fig.4**

Perlindungan terhadap sebab-sebab lain

Sistem perlindungan juga dirancang untuk sebab-sebab lain yang dapat merusak alat dan memungkinkan alat berhenti secara automatik. Apabila alat berhenti untuk sementara atau berhenti beroperasi, lakukan semua langkah berikut untuk menghapuskan penyebabnya.

1. Matikan alat, kemudian hidupkannya untuk memulakan semula.
2. Cas bateri atau gantinya dengan bateri yang telah dicas semula.
3. Biarkan alat dan bateri menjadi sejuk.

Sekiranya tiada penambahbaikan setelah pemuliharaan sistem perlindungan, sila hubungi Pusat Servis Makita tempatan.

Pengecasan USB

Di dalam ruang bateri terdapat sebuah port USB. Port USB ini secara berterusan mengeluarkan voltan 5V dalam keadaan operasi.

NOTIS: Sambungkan hanya peranti yang serasi dengan port bekalan kuasa USB. Jika tidak, ini boleh menyebabkan kerosakan pada alat.

NOTIS: Jangan sambungkan port bekalan kuasa USB alat ini kepada terminal USB komputer anda. Ini boleh menyebabkan pincang tugas.

NOTIS: Sebelum menyambungkan peranti USB kepada alat, sentiasa sandarkan data peranti USB anda. Jika tidak, data anda mungkin hilang atas sebarang kemungkinan.

NOTIS: Apabila tidak menggunakan peranti atau selepas mengecas, keluarkan kabel USB.

NOTA: Alat mungkin tidak membekalkan kuasa kepada sesetengah peranti USB.

Fungsi memori

Jika pengguna tidak beroperasi dalam 5 saat setelah menetapkan suhu kawalan, seting saat ini akan diingot. Lain kali, perkakas akan bermula dalam seting yang sama.

Menukar unit suhu

Anda boleh menukar unit suhu (darjah Celsius °C atau darjah Fahrenheit °F) dengan mengikuti prosedur berikut.

1. Hidupkan alat.
2. Tekan butang suis sejuk/panas sehingga unit (°C atau °F) mula berkelip.
3. Tekan butang tingkatkan suhu atau butang rendahkan suhu untuk memilih unit.
4. Tekan butang suis sejuk/panas, atau biarkan alat 5 saat tanpa operasi. Selesaikan pemilihan unit.

Kod ralat

Untuk ralat tertentu, paparan suhu menunjukkan kod berikut.

Kod ralat	Masalah
F1	Perlindungan kecondongan aktif. Rujuk paragraf mengenai fungsi perlindungan kecondongan.
F2	Kehabisan bateri.
F3	Voltan input rendah. Rujuk perenggan mengenai perlindungan voltan rendah.
F4	Voltan input tinggi. Rujuk paragraf mengenai perlindungan voltan lebih.
Kod ralat selain daripada yang di atas	Matikan dan hidupkan semula alat. Jika ralat masih tidak bertambah baik, bawa alat ke Kilang atau Pusat Servis Makita yang Diiktiraf.

PENYELENGGARAAN

⚠️PERHATIAN: Sentiasa pastikan alat dimatikan, palam dicabut dan kartrij bateri dikeluarkan sebelum cuba menjalankan pemeriksaan atau penyelenggaraan.

⚠️PERHATIAN: Jangan sembur atau tuangkan air pada alat semasa pembersihan. Jangan basuh dengan hos; elakkan air masuk ke dalam alat.

NOTIS: Jangan gunakan gasolin, benzin, pencair, alkohol atau bahan yang serupa. Ia boleh menyebabkan perubahan warna, bentuk atau keretakan.

Untuk mengekalkan KESELAMATAN dan KEBOLEHPERCAYAAN produk, pembaikan, apa-apa penyelenggaraan atau penyesuaian lain perlu dilakukan oleh Kilang atau Pusat Servis Makita yang Diiktiraf, sentiasa gunakan alat ganti Makita.

Pembersihan

- Bersihkan noda minyak di ruang secara berkala.
- Bersihkan bahagian dalam ruang untuk mengelakkan berbau.
- Bersihkan debu pada penapis span secara berkala untuk meningkatkan kecekapan penyejukan.
- Bersihkannya jalur pengedap penutup atas tepat pada waktunya kerana ia mudah kotor.

Penyahfrosan

Untuk penyahfrosan, matikan kuasa dan tunggu sehingga fros meleleh. Kemudian keringkan air.

Membersihkan penapis span

⚠️PERHATIAN: Setelah membersihkan penapis span, pastikan penapis span telah dipasang kembali. Mengendalikan alat tanpa penapis span boleh menyebabkan pincang tugas.

1. Geser penutup penapis ke arah anak panah yang ditunjukkan pada gambar, dan kemudian tanggalkan penutup penapis.
2. Tanggalkan dan bersihkan penapis span.
▶ Fig.5
3. Pasang kembali penapis span dan penutup penapis.
▶ Fig.6

AKSESORI PILIHAN

⚠️PERHATIAN: Aksesori atau alat tambahan ini disyorkan untuk digunakan dengan alat Makita anda yang dinyatakan dalam manual ini. Penggunaan mana-mana aksesori atau alat tambahan lain mungkin mengakibatkan risiko kecederaan kepada orang. Hanya gunakan aksesori atau alat tambahan untuk tujuan yang dinyatakan.

Jika anda memerlukan bantuan untuk mendapatkan butiran lanjut berkenaan aksesori ini, tanya Pusat Servis Makita tempatan anda.

- Penyesuai AC
- Bateri dan pengcas asli Makita

NOTA: Beberapa item dalam senarai mungkin disertakan dalam pakej alat sebagai aksesori standard. Item mungkin berbeza mengikut negara.

CẢNH BÁO

Thiết bị này có thể được sử dụng với trẻ em từ 8 tuổi trở lên và những người bị khiếm khuyết về thể chất, giác quan hoặc tinh thần hoặc thiếu kinh nghiệm và kiến thức đảm bảo họ đã được giám sát hoặc hướng dẫn về cách sử dụng an toàn thiết bị và hiểu sự độc hại liên quan. Trẻ em không được chơi với thiết bị này. Nếu không có sự giám sát trẻ em sẽ không được lau chùi và bảo trì.

THÔNG SỐ KỸ THUẬT

Mẫu máy:		CW002G
Dung tích		50 L
Đầu vào	Băng pin	D.C. 18 V / D.C. 36 V
	Bộ chuyển đổi điện áp (Phụ kiện tùy chọn)	Tham khảo chỉ dẫn trên bộ chuyển đổi điện áp. (Điện áp đầu vào khác nhau tùy thuộc vào mỗi quốc gia.)
	Bộ chuyển đổi tẩu sạc	D.C. 12 V / D.C. 24 V
Cấp bảo vệ chống sốc		III
Loại khí hậu		SN / N / ST / T
Vật liệu cách nhiệt / Vật liệu bọt xốp		Bọt xốp PU / Cyclopentan (C ₅ H ₁₀)
Chất làm lạnh		R-1234yf (37 g)
Công suất vận hành		công suất làm lạnh 120 W, công suất làm nóng 60 W
Kích thước (D × R × C)	Kích thước ngoài	867 mm × 465 mm × 476 mm (Kèm theo tay cầm và vị trí tay nắm hạ thấp)
	Bên trong khoang chứa	500 mm × 320 mm × 320 mm
Trọng lượng tịnh		29,0 kg (với BL4080F ×2) / 25,2 kg (chưa gồm pin)
Mức bảo vệ		IPX4 (chỉ trong trường hợp sử dụng pin)
Điều khiển nhiệt độ tùy chọn	Chế độ làm lạnh	-18 °C, -15 °C, -10 °C, -5 °C, 0 °C, 5 °C, 10 °C (0 °F, 5 °F, 15 °F, 25 °F, 30 °F, 40 °F, 50 °F)
	Chế độ sưởi	30 °C, 35 °C, 40 °C, 45 °C, 50 °C, 55 °C, 60 °C (85 °F, 95 °F, 105 °F, 115 °F, 120 °F, 130 °F, 140 °F)
Cổng cấp điện USB		Loại A / Điện áp đầu ra D.C. 5 V / Dòng điện đầu ra D.C. 2,4 A

- Do chương trình nghiên cứu và phát triển liên tục của chúng tôi, các thông số kỹ thuật ở đây có thể thay đổi mà không cần thông báo trước.
- Các thông số kỹ thuật có thể thay đổi tùy theo từng quốc gia.

Băng pin phù hợp và bộ sạc

Mẫu D.C. 18V	Băng pin	BL1815N / BL1820B / BL1830B / BL1840B / BL1850B / BL1860B
	Bộ sạc	DC18RC / DC18RD / DC18RE / DC18SD / DC18SE / DC18SF / DC18SH / DC18WC
Mẫu D.C. 36V	Băng pin	BL4020 / BL4025 / BL4040 / BL4050F / BL4080F
	Bộ sạc	DC40RA / DC40RB / DC40RC

- Một số băng pin và bộ sạc được liệt kê ở bên trên có thể không có sẵn tùy thuộc vào khu vực mà bạn cư trú.

⚠ CẢNH BÁO: Chỉ được sử dụng các loại băng pin và bộ sạc có trong danh sách ở trên. Bạn có thể bị thương và / hoặc gây ra hỏa hoạn nếu sử dụng bất kỳ loại băng pin và bộ sạc nào khác.

Thời gian hoạt động

LƯU Ý: Thời gian vận hành là tương đối và có thể khác nhau tùy thuộc vào loại pin, trạng thái sạc và điều kiện sử dụng.

Điện áp	Bảng pin	Thời gian thao tác cho mỗi điều khiển nhiệt độ (giờ)								
		Nhiệt độ môi trường là 30 °C (85 °F)					Nhiệt độ môi trường là 0 °C (30 °F)			
		-18 °C (0 °F)	-10 °C (15 °F)	0 °C (30 °F)	5 °C (40 °F)	10 °C (50 °F)	30 °C (85 °F)	40 °C (105 °F)	50 °C (120 °F)	60 °C (140 °F)
D.C. 18 V	BL1815N ×2	1,0	2,0	3,0	4,0	5,0	2,5	1,5	1,0	1,0
	BL1820B ×2	1,5	2,5	4,0	5,0	7,0	3,0	2,0	1,5	1,0
	BL1830B ×2	2,0	3,5	5,5	7,0	9,5	4,5	2,5	2,0	1,5
	BL1840B ×2	3,0	5,0	8,0	10,5	14,0	6,5	4,0	3,0	2,5
	BL1850B ×2	4,0	6,5	10,0	13,5	18,0	8,0	5,0	3,5	3,0
	BL1860B ×2	5,0	8,0	12,5	16,0	21,5	10,0	6,0	4,5	4,0
D.C. 36 V	BL4020 ×2	4,0	5,0	6,5	9,5	11,5	6,5	4,5	4,0	2,0
	BL4025 ×2	5,0	6,5	8,5	12,0	15,0	8,0	6,0	5,0	3,0
	BL4040 ×2	8,0	10,5	13,5	19,5	24,0	13,0	9,5	8,5	4,5
	BL4050F ×2	10,0	13,0	17,0	24,5	30,0	16,5	12,0	10,5	6,0
	BL4080F ×2	16,5	21,0	28,0	39,5	48,5	26,5	19,5	17,0	9,5

Các biểu tượng

Biểu tượng hiển thị phía dưới có thể sử dụng cho thiết bị. Đảm bảo rằng bạn hiểu rõ ý nghĩa của các biểu tượng sau đây trước khi dùng thiết bị.



Hãy đọc tài liệu hướng dẫn sử dụng.



Chỉ dành cho các nước EU
Do có chứa các thành phần độc hại trong thiết bị, thiết bị điện và điện tử, bộ tích điện, pin thải có thể tác động tiêu cực đến môi trường và sức khỏe con người.
Không được vứt thiết bị điện và điện tử hoặc pin cùng với rác thải sinh hoạt!
Theo Hướng dẫn Châu Âu về thiết bị điện và điện tử thải, và trên bộ tích điện và pin và bộ tích điện và pin thải, cũng như phù hợp với luật pháp quốc gia, thiết bị điện, bộ tích điện và pin cần được lưu trữ riêng và vận chuyển đến điểm thu gom riêng đối với rác thải đô thị, thực hiện theo quy định bảo vệ môi trường.

Chỉ dẫn điều này bằng biểu tượng thùng rác có bánh xe gạch chéo đặt trên thiết bị.



Cẩn trọng: Nguy cơ hỏa hoạn.



Không được đổ nước trực tiếp vào khoang chứa.
Không được nhúng thiết bị vào nước.
Không được đổ nước trên thiết bị. Nếu không, có thể xảy ra điện giật hoặc sự cố.

CẢNH BÁO AN TOÀN

- Thiết bị thích hợp để:**
 - Vận hành trên phương tiện giao thông.
 - Làm lạnh và cấp đông thực phẩm.
 - Cắm trại khi thiết bị được cấp nguồn bằng pin.
- Thiết bị này sử dụng CHẤT LÀM LẠNH DỄ CHÁY.** Đọc và thực hiện theo hướng dẫn dưới đây. Truy vấn Trung tâm Dịch vụ để bảo dưỡng. Khi tiêu hủy thiết bị, cần thực hiện theo quy định địa phương liên quan đến tiêu chuẩn CHẤT LÀM LẠNH DỄ CHÁY.
- CẢNH BÁO:** Phải đảm bảo các lỗ thông gió trên vỏ thiết bị không bị cản trở.
- CẢNH BÁO:** Không được sử dụng thiết bị cơ khí hoặc phương thức tương tự để đẩy nhanh quá trình rã đông, ngoài thiết bị được nhà sản xuất khuyến dùng.
- CẢNH BÁO:** Không làm hư hại hệ thống làm lạnh.
- CẢNH BÁO:** Không sử dụng các thiết bị điện trong ngăn chứa thực phẩm của thiết bị, trừ các thiết bị điện được khuyến nghị bởi nhà sản xuất.
- Thiết bị này chứa khí ga cách nhiệt dễ cháy bên trong.** Khi tiêu hủy thiết bị, hãy thực hiện theo quy định địa phương liên quan đến việc tiêu hủy khí ga cách nhiệt dễ cháy.
- Không được lưu trữ chất nguy hiểm dễ cháy nổ như bình xịt khí nén dễ cháy trong thiết bị này.**
- Thiết bị này chỉ sử dụng trong gia đình và ứng dụng khác như**
 - khu nhà bếp nhân viên trong cửa hàng, văn phòng và môi trường làm việc khác;
 - nhà ở nông trại và khu vực dành cho khách hàng trong khách sạn, nhà nghỉ hoặc loại môi trường cư trú khác;
 - loại môi trường cư trú cung cấp bữa ăn sáng;
 - ứng dụng ăn uống và lĩnh vực phi bán lẻ.

10. Nếu **DÂY CẤP NGUỒN** bị hỏng, bắt buộc phải được thay thế bằng dây hoặc bộ phận đặc biệt có sẵn của nhà sản xuất hoặc đại lý dịch vụ.
11. **CẢNH BÁO:** Rủi ro bị mắc kẹt đối với trẻ em. Trước khi vứt bỏ thiết bị, hãy:
*Tháo cửa.
12. Khoảng cách lắp đặt đối với khu vực xung quanh và phía trên không được ít hơn 15mm.
13. Khi định vị thiết bị, hãy chắc chắn dây nguồn không bị chạm hoặc hư hỏng.
14. Không được đặt ở cấm di động hoặc nguồn cấp điện di động phía sau thiết bị.
15. Tiêu hủy thiết bị.



Ký hiệu thể hiện sản phẩm này không được tiêu hủy cùng với rác thải sinh hoạt khác trên toàn EU. Nhằm ngăn chặn tác hại tiềm ẩn đối với môi trường hoặc sức khỏe con người từ việc tiêu hủy rác thải không kiểm soát, tái chế có trách nhiệm để thúc đẩy tái sử dụng tài nguyên bền vững. Khí ga cách nhiệt dễ cháy. Khi tiêu hủy thiết bị, hãy thực hiện tại trung tâm tiêu hủy rác thải uy quyền. Không tiếp xúc với nguồn nhiệt.

THÔNG BÁO QUAN TRỌNG

1. Đọc kỹ hướng dẫn sử dụng trước khi dùng.
2. Kiểm tra xem phạm vi điện áp sử dụng có phù hợp với phạm vi được quy định trên nhãn sản phẩm hay không, phích cắm có phù hợp với ổ cắm hay không, và đảm bảo ổ cắm đã được tiếp địa.
3. Thậm chí nếu thiết bị không được sử dụng, thì cũng không được đặt thiết bị úp xuống hoặc nghiêng trên 15°. Nếu không sự cố có thể xảy ra.
4. Khi vận chuyển thiết bị, giữ thiết bị theo hướng nắp phía trên. Không vận chuyển thiết bị nằm úp xuống. Nếu không sự cố có thể xảy ra.
5. Không được nhúng thiết bị trong nước hoặc dung dịch khác để đề phòng điện giật. Không được tiếp xúc với nước mưa.
6. Khi vệ sinh hoặc không sử dụng, hãy tháo pin và tháo phích cắm ra khỏi ổ cắm.
7. Không sử dụng bất kỳ phụ kiện nào không được khuyến nghị bởi nhà sản xuất. Nếu không sự cố có thể xảy ra.
8. Không được đặt thiết bị tại nơi nhiệt độ cao như trong xe dưới ánh nắng mặt trời hoặc gần vật liệu sưởi ấm. Hiệu suất làm lạnh có thể sẽ giảm, hoặc rò rỉ khí ga có thể dẫn đến hỏa hoạn.
9. Không được đặt thiết bị gần thiết bị sử dụng khí ga. Hiệu suất làm lạnh có thể sẽ giảm, hoặc rò rỉ khí ga có thể dẫn đến hỏa hoạn.
10. Không được bắt đầu phím nguồn quá thường xuyên (ít nhất 5 phút mỗi lần) để tránh làm hỏng máy nén.
11. Không được chèn lá kim loại hoặc vật liệu dẫn điện vào thiết bị để tránh xảy ra cháy hoặc chập điện.
12. Không được sử dụng hóa chất lỏng vệ sinh và công cụ cứng để vệ sinh sản phẩm.
13. Cắm đầu cắm hoàn toàn vào lỗ “DC IN”. Thực hiện sai có thể làm biến dạng đầu cắm hoặc dẫn đến cháy nổ.
14. Không được vận hành thiết bị khi lái xe. Điều này có thể là nguyên nhân dẫn đến tai nạn.
15. Khi dung lượng pin ô tô còn lại ít, hãy sử dụng thiết bị với động cơ đang chạy. Sau khi sử dụng xong thiết bị, tháo ổ cắm tẩu sạc ra để giảm tải pin ô tô.
16. Không sử dụng bộ chuyển đổi điện áp ở ngoài trời. Nếu không, có thể xảy ra sự cố điện giật.
17. Không được lạm dụng bộ chuyển đổi sạc và bộ chuyển đổi tẩu sạc.
18. Vệ sinh đầu cắm bộ chuyển đổi sạc và bộ chuyển đổi tẩu sạc. Chất bẩn như nước hoặc muối bám vào ổ cắm có thể là nguyên nhân dẫn đến rỉ sét và dẫn điện kém, biến dạng hoặc cháy.
19. Không được chạm đầu cắm bộ chuyển đổi sạc và bộ chuyển đổi tẩu sạc ngay sau khi sử dụng xong. Đầu cắm có thể vô cùng nóng và có thể làm bỏng da bạn.
20. Không được tháo thiết bị.
21. Không được sạc pin xe ô tô khi sử dụng thiết bị. Sử dụng điện áp vượt quá phạm vi, có thể dẫn đến hư hỏng hoặc cháy nổ.
22. Không sử dụng bình xịt để tẩy rửa thiết bị. Nếu không đó có thể là nguyên nhân dẫn đến cháy.
23. Khi vận hành, không được chạm vào linh kiện bên trong, đặt biệt là linh kiện làm bằng kim loại bên trong thiết bị bằng tay ướt. Như vậy có thể dẫn đến tê cứng.
24. Không cầm, nắm phích cắm bằng tay ướt hoặc dính dầu mỡ. Như vậy có thể dẫn đến điện giật.
25. Không được đặt các thứ như thuốc hoặc tài liệu học thớt bên trong thiết bị. Thiết bị này không thể lưu trữ vật liệu có yêu cầu kiểm soát nhiệt độ nghiêm ngặt.
26. Không được sử dụng sản phẩm này làm thang hoặc ghế. Điều này có thể dẫn đến té ngã và chấn thương.
27. Không được cho phép trẻ nhỏ và động vật chơi với thiết bị này. Giữ thiết bị xa khỏi tầm tay của trẻ em khi lưu trữ. Nếu không có thể xảy ra sự cố nghiêm trọng chẳng hạn như bị mắc kẹt.
28. Không được để quá đầy thức ăn và nước uống trong thiết bị. Hiệu suất làm lạnh có thể giảm, dẫn đến thức ăn và nước uống bị hư hỏng.
29. Hãy cẩn thận hết pin khi giữ lạnh hoặc làm ấm thức ăn và nước uống. Không được bảo quản thức ăn đã mở trong thời gian dài. Thức ăn và nước uống có thể bị hư hỏng.

30. **Không sử dụng dao hoặc tuốc nơ vít để gỡ đá hoặc bẻ bên trong thiết bị.** Điều này có thể dẫn đến hư hỏng bên trong thiết bị và dẫn đến sự cố, hoặc dầu hoặc ga có thể phun ra.
31. **Không sử dụng đầu ra một chiều (DC) máy phát điện động cơ làm nguồn điện.** Như vậy có thể dẫn đến hư hỏng.
32. **Không được đổ nước trực tiếp vào thiết bị.** Nước có thể lọt vào bên trong thiết bị và dẫn đến sự cố. Nếu có nước tụ lại trong khoang chứa, hãy lau sạch bằng vải mềm.
33. **Hãy cẩn thận để không bị kẹp ngón tay khi đóng và mở nắp phía trên.**
34. **Không để các đồ vật để bị hư hỏng trong khoang chứa khi thiết bị đang ở chế độ làm nóng.** Thức ăn hoặc nước uống có thể bị hư hỏng.
35. **Khi vận hành chế độ làm nóng, không được chạm vào bên trong thiết bị bằng tay trong thời gian dài.** Nguy cơ bỏng với nhiệt độ thấp.
36. **Khi đặt thức ăn hoặc nước uống trong thiết bị, hãy giữ bên trong khoang chứa sạch sẽ.** Nguy cơ ngộ độc thực phẩm .v.v....
37. **Không được sử dụng thiết bị này trong xe đông lạnh hoặc khoang máy lạnh.** Kết sương dễ dàng xảy ra trong xe đông lạnh và khoang máy lạnh, giọt nước rơi vào thiết bị dẫn đến sự cố.
38. **Không được để sinh vật như thú nuôi trong thiết bị.** Thiết bị này không thể cứu sinh vật.
39. **Không được để chất hóa học lạnh trong bao bì bị rách.** Nếu chất hóa học lạnh rò rỉ trong thiết bị, phần kim loại trong thiết bị có thể bị ăn mòn. Nếu hóa học lạnh rò rỉ, hãy lau bằng khăn mềm ẩm, sau đó lau bằng khăn mềm khô.
40. **Khi đặt thức ăn và nước uống vào thiết bị, hãy giữ loại lạnh hoặc nóng trước.** Thiết bị này không thể làm lạnh hoặc nóng trong thời gian ngắn.
41. **Khi sử dụng thiết bị trên xe, hãy chắc chắn đặt thiết bị tại nơi ổn định như khoang hành lý hoặc chỗ để chân hàng ghế sau và cố định lại. Không được đặt thiết bị trên ghế ở trạng thái không ổn định.** Nếu ô tô đột ngột bắt đầu hoặc dừng trong khi lái, thiết bị có thể rơi và di chuyển dẫn đến thương tích.
42. **Giữ thiết bị ổn định khi vận chuyển.** Nếu không thiết bị có thể bị rơi và dẫn đến sự cố, hoặc rơi lên chân bạn có thể dẫn đến chân thương.
43. **Khi sử dụng trong môi trường nhiều bụi, hãy vệ sinh bộ lọc bọt biển thường xuyên.** Môi trường nhiều bụi là nguyên nhân dẫn đến bộ lọc bọt biển dễ bị tắc và dẫn đến cháy.

Cảnh báo an toàn đối với thiết bị vận hành bằng pin

Sử dụng và chăm sóc thiết bị chạy bằng pin

1. **Tránh vô tình khởi động thiết bị. Đảm bảo công tắc ở vị trí tắt trước khi kết nối với bộ pin và trước khi nhắc thiết bị lên hoặc di chuyển thiết bị.** Tai nạn có thể xảy ra nếu bạn di chuyển thiết bị trong khi để ngón tay trên công tắc, hoặc cung cấp năng lượng cho thiết bị trong khi công tắc đang bật.
2. **Tháo bộ pin ra khỏi thiết bị trước khi thực hiện bất kỳ công việc điều chỉnh, thay phụ kiện, hay cắt giữ thiết bị nào.** Những biện pháp an toàn phòng ngừa này sẽ giảm nguy cơ khởi động thiết bị không mong muốn.
3. **Chỉ sạc lại bằng bộ sạc được nhà sản xuất chỉ định.** Một bộ sạc phù hợp với một loại bộ pin có thể gây ra rủi ro cháy khi được sử dụng với một bộ pin khác.
4. **Chỉ sử dụng các thiết bị với các bộ pin được chỉ định cụ thể.** Bạn có thể có nguy cơ bị thương và gây ra hỏa hoạn nếu sử dụng bất kỳ bộ pin nào khác.
5. **Khi không sử dụng bộ pin, để nó cách xa các vật kim loại khác như: kẹp giấy, đồng xu, chìa khóa, đinh, vít, hoặc những vật kim loại nhỏ có thể kết nối từ điện cực này sang điện cực khác.** Làm đoản mạch các điện cực của pin có thể gây bỏng hoặc hỏa hoạn.
6. **Trong những điều kiện lạm dụng, chất lỏng có thể rỉ ra từ pin; hãy tránh tiếp xúc với nó. Nếu vô tình tiếp xúc, hãy xả với nước. Nếu chất lỏng tiếp xúc với mắt, ngoài ra còn phải tìm sự giúp đỡ y tế.** Chất lỏng chảy ra từ pin có thể gây kích ứng hoặc bỏng.
7. **Không sử dụng bộ pin hoặc thiết bị đã hư hỏng hoặc bị sửa đổi.** Pin bị hỏng hoặc bị sửa đổi có thể thể hiện hoạt động không thể đoán trước, dẫn đến cháy, nổ hoặc nguy cơ bị thương.
8. **Không để bộ pin hoặc thiết bị tiếp xúc với lửa hoặc nhiệt độ quá cao.** Tiếp xúc với lửa hoặc nhiệt độ trên 130 °C có thể gây nổ.
9. **Làm theo tất cả các hướng dẫn sạc và không sạc bộ pin hoặc thiết bị ngoài phạm vi nhiệt độ được chỉ định trong hướng dẫn.** Sạc không đúng cách hoặc ở nhiệt độ ngoài phạm vi quy định có thể làm hỏng pin và tăng nguy cơ hỏa hoạn.
10. **Việc bảo dưỡng thiết bị phải được thực hiện bởi thợ sửa chữa có trình độ và chỉ sử dụng các bộ phận thay thế đồng nhất.** Việc này sẽ đảm bảo duy trì an toàn cho sản phẩm.
11. **Không sửa đổi hoặc cố gắng sửa chữa thiết bị hoặc bộ pin trừ khi điều này được chỉ định trong tài liệu hướng dẫn sử dụng và chăm sóc.**

Hướng dẫn an toàn quan trọng cho băng pin

1. Trước khi sử dụng băng pin, hãy đọc tất cả các hướng dẫn và nhãn cảnh báo về (1) bộ sạc pin, (2) pin và (3) sản phẩm sử dụng pin.
2. Không tháo rời hoặc làm xáo trộn băng pin. Làm vậy có thể gây ra hỏa hoạn, nhiệt độ quá cao hoặc nổ.
3. Nếu thời gian vận hành của băng pin còn quá ít, hãy ngưng vận hành ngay lập tức. Thời gian vận hành của băng pin còn quá ít có thể dẫn đến nguy cơ băng pin trở nên quá nóng, có thể khiến bạn bị bỏng và thậm chí gây nổ.
4. Nếu chất điện phân vào trong mắt bạn, hãy rửa mắt chúng ra khỏi mắt với nước sạch và tìm sự chăm sóc y tế ngay lập tức. Nó có thể gây mất thị giác.
5. Không làm đoản mạch băng pin:
 - (1) Không chạm các điện cực với bất kỳ chất liệu truyền dẫn nào.
 - (2) Tránh lưu trữ băng pin trong một hộp đựng với những vật dụng kim loại khác như đinh, đồng xu, v.v.
 - (3) Không để băng pin tiếp xúc với nước hoặc mưa.

Đoản mạch pin có thể tạo ra một dòng điện lớn, gây quá tải nhiệt, có khả năng gây bỏng và thậm chí là hư hỏng.

6. Không bảo quản và dùng Thiết bị và băng pin ở những nơi có nhiệt độ có thể lên đến hoặc vượt quá 50 °C (122 °F).
7. Không đốt băng pin kể cả khi nó bị hư hỏng nghiêm trọng hoặc đã hao mòn hoàn toàn. Băng pin có thể nổ khi tiếp xúc với lửa.
8. Không đóng đinh, cắt, nghiền, ném, làm rơi băng pin hoặc va vật cứng vào băng pin. Hành vi như vậy có thể gây ra hỏa hoạn, nhiệt độ quá cao hoặc nổ.
9. Không sử dụng pin đã hư hỏng.
10. Các pin có chứa lithium-ion phải được xử lý theo các yêu cầu của Quy định về hàng hóa nguy hiểm.

Khi được vận chuyển thương mại, ví dụ như bởi bên thứ ba, các đại lý giao nhận, phải tuân thủ yêu cầu đặc biệt về bao bì và nhãn dán.

Trước khi vận chuyển sản phẩm, cần phải có sự tư vấn của chuyên gia về vật liệu nguy hiểm. Đồng thời, vui lòng tuân thủ các quy định quốc gia có thể chi tiết hơn.

Dán băng dính hoặc che phủ các bề mặt hở và đóng gói pin sao cho nó không bị xô đẩy trong bao bì.

11. Khi thải bỏ băng pin, hãy tháo nó ra khỏi thiết bị và thải bỏ nó ở nơi an toàn. Tuân thủ các quy định của địa phương bạn về việc thải bỏ pin.
12. Chỉ sử dụng pin với các sản phẩm được chỉ định bởi Makita. Sử dụng pin cho các sản phẩm không được chỉ định có thể dẫn đến hỏa hoạn, nhiệt độ quá cao, nổ hoặc rò rỉ chất điện phân.
13. Nếu thiết bị không được sử dụng trong thời gian dài, pin phải được tháo ra khỏi thiết bị.
14. Trong và sau khi sử dụng, băng pin có thể bị nóng và gây bỏng hoặc bỏng ở nhiệt độ thấp. Hãy chú ý đến việc xử lý các băng pin nóng.
15. Không chạm vào điện cực của Thiết bị ngay sau khi sử dụng vì nó có thể đủ nóng để gây bỏng.
16. Không để mảnh vỡ, bụi hoặc đất dính vào các điện cực, lỗ và rãnh của băng pin. Nó có thể dẫn đến hiệu suất kém hoặc làm hư hỏng Thiết bị hoặc băng pin.
17. Trừ khi thiết bị hỗ trợ việc sử dụng gần các đường dây điện cao thế, không sử dụng băng pin gần đường dây điện cao thế. Nó có thể dẫn sự cố hoặc làm hư hỏng Thiết bị hoặc băng pin.
18. Giữ pin tránh xa trẻ em.

HÃY LƯU LẠI NHỮNG HƯỚNG DẪN.

⚠ CẢN TRỌNG: Chỉ sử dụng pin Makita chính hãng. Việc sử dụng pin Makita không chính hãng hoặc pin đã bị sửa đổi có thể khiến pin bị vỡ, gây ra hỏa hoạn, thương tích cá nhân và hư hỏng. Điều đó cũng sẽ làm mất hiệu lực bảo hành của Makita đối với Thiết bị và bộ sạc Makita.

Mẹo để duy trì tuổi thọ pin tối đa

1. Sạc băng pin trước khi xả pin hoàn toàn. Luôn luôn ngưng vận hành thiết bị và sạc băng pin khi bạn nhận thấy mức năng lượng của thiết bị ít đi.
2. Không bao giờ sạc lại một băng pin đã được sạc đầy. Sạc quá thời gian khiến tuổi thọ pin giảm.
3. Sạc băng pin với nhiệt độ phòng ở 10 °C - 40 °C (50 °F - 104 °F). Để một băng pin nóng nguội bớt trước khi sạc nó.
4. Khi không sử dụng băng pin, hãy tháo nó ra khỏi Thiết bị hoặc bộ sạc.
5. Sạc băng pin nếu bạn không sử dụng nó trong một thời gian dài (hơn sáu tháng).

MÔ TẢ BỘ PHẬN

► Fig.1

1	Cổng cấp điện USB	2	Đèn LED
3	Panel điều khiển	4	Khay
5	Công cụ mở	6	Tay cầm
7	Lỗ xả	8	Tay nắm
9	Nắp phía trên	10	Móc nắp ngăn pin
11	Nắp ngăn pin	12	Móc nắp phía trên
13	Nắp bộ lọc	14	Cửa thông gió
15	Bánh xe	16	Nắp bảo vệ ổ cắm "DC IN"
17	Ổ cắm "DC IN"	18	Nút nguồn
19	Nút chuyển đổi Lạnh / Nóng	20	Hiển thị nhiệt độ
21	Đèn báo pin	22	Nút thiết lập nhiệt độ
23	Đèn "DC IN"	24	Đơn vị nhiệt độ
25	Đèn chế độ làm nóng	26	Đèn chế độ làm lạnh

VẬN HÀNH

⚠ CẢN TRỌNG: Không để các đồ vật dễ bị hư hỏng trong khoang chứa khi thiết bị đang ở chế độ làm nóng. Thức ăn hoặc nước uống có thể bị hư hỏng.

LƯU Ý: Khi vận hành thiết bị trong môi trường có độ ẩm cao, có thể xảy ra hiện tượng ngưng tụ sương trên thiết bị. Đây không phải là dấu hiệu cho thấy thiết bị trục trặc. Sử dụng một miếng vải khô để lau sương ngưng tụ trên thiết bị.

1. Kết nối cấp nguồn

A) Pin

⚠ CẢN TRỌNG: Luôn tắt thiết bị trước khi lắp đặt hoặc tháo băng pin.

⚠ CẢN TRỌNG: Giữ chặt thiết bị và băng pin khi lắp đặt hoặc tháo băng pin. Không giữ chắc thiết bị và băng pin có thể khiến chúng tuột khỏi tay bạn và dẫn đến thiết bị và băng pin hư hỏng và gây thương tích cá nhân.

⚠ CẢN TRỌNG: Cần thận để không bị kẹp ngón tay khi mở hoặc đóng nắp ngăn pin.

⚠ CẢN TRỌNG: Cần thận để không bị kẹp các ngón tay vào giữa băng pin và các đầu nối. Có thể gây ra thương tích do bị cắt.

Để lắp băng pin, hãy mở nắp ngăn pin. Căn chỉnh vấu trên băng pin với rãnh trên vỏ và trượt vấu vào đúng vị trí. Đẩy hết băng pin cho đến khi nó được khóa đúng vị trí với một tiếng cạch nhỏ.

Sau đó đóng nắp ngăn pin lại.

Để tháo băng pin, trượt nó khỏi thiết bị đồng thời nhấn nút ở mặt trước băng pin.

► Fig.2 1. Đèn chỉ báo màu đỏ 2. Nút 3. Băng pin

⚠ CẢN TRỌNG: Luôn lắp hẳn băng pin vào cho đến khi đèn chỉ báo màu đỏ biến mất. Nếu không, nó có thể vô tình rơi ra ngoài thiết bị, gây chấn thương cho bạn hoặc những người xung quanh bạn.

⚠ CẢN TRỌNG: Không sử dụng lực mạnh khi lắp băng pin. Nếu băng pin không trượt vào dễ dàng tức nó đã không được lắp đúng cách.

LƯU Ý: Có thể lắp tối đa hai băng pin, mặc dù thiết bị hoạt động bằng một băng pin.

B) Bộ chuyển đổi sạc (Chỉ sử dụng đối với xe dã ngoại)

Phụ kiện tùy chọn

Khi sử dụng thiết bị có nguồn điện xoay chiều, hãy sử dụng bộ chuyển đổi điện áp được kèm với thiết bị. Cắm ổ cắm vào đầu vào "DC IN" của thiết bị và sau đó cắm đầu kia vào ổ cắm.

Khi thiết vận hành với nguồn điện từ bộ chuyển đổi điện áp, đèn "DC IN" sáng lên.

C) Bộ chuyển đổi tẩu sạc

Khi sử dụng thiết bị với ổ cắm tẩu sạc, hãy sử dụng bộ chuyển đổi tẩu sạc được cung cấp cùng với thiết bị. Cắm ổ cắm vào đầu vào "DC IN" của thiết bị và cắm đầu còn lại vào ổ cắm tẩu sạc.

Khi thiết bị vận hành với nguồn điện từ bộ chuyển đổi tẩu sạc, đèn báo "DC IN" sẽ sáng.

⚠ CẢN TRỌNG: Cắm đầu cắm hoàn toàn vào lỗ "DC IN". Thực hiện sai có thể làm biến dạng đầu cắm hoặc dẫn đến cháy nổ.

⚠ CẢN TRỌNG: Luôn đóng chặt nắp bảo vệ ổ cắm "DC IN" khi không cắm dây nguồn. Nếu không di vật có thể rơi vào dẫn đến sự cố.

LƯU Ý: Khi thiết bị chuyển đổi nguồn điện, máy nén sẽ dừng khoảng 3 phút để bảo vệ máy nén.

LƯU Ý: Sau khi tắt thiết bị, do cơ chế bảo vệ nên máy nén sẽ mất khoảng 3 phút để khởi động lại.

LƯU Ý: Nếu thiết bị dừng do bất kỳ cách nào khác mà không bằng cách nhấn nút nguồn, thì thiết bị sẽ tự động bật khi có lại nguồn điện của bộ chuyển đổi điện áp hoặc bộ chuyển đổi tẩu sạc.

2. Bật thiết bị

Bấm nút nguồn để bật thiết bị. Bấm nút nguồn lần nữa để tắt thiết bị.

3. Chuyển chế độ làm lạnh / làm nóng

Nhấn nút chuyển chế độ làm lạnh / làm nóng để chuyển chế độ vận hành.

- Khi thiết bị vận hành ở chế độ làm lạnh, đèn chế độ làm lạnh sáng lên.
- Khi thiết bị vận hành ở chế độ làm nóng, đèn chế độ làm lạnh sáng lên.

Hiển thị nhiệt độ nhấp nháy nhiệt độ điều khiển.

4. Chọn điều khiển nhiệt độ

Nhấn nút thiết lập nhiệt độ để chọn chế độ điều khiển nhiệt độ. Tham khảo chương “THÔNG SỐ KỸ THUẬT” để xem nhiệt độ điều khiển lựa chọn.

Thiết bị bắt đầu làm lạnh / làm nóng 5 giây sau khi không có bất kỳ vận hành nào, sau đó nhiệt độ điều khiển dừng nhấp nháy và màn hình nhiệt độ hiển thị nhiệt độ hiện tại.

Thiết bị dừng làm lạnh / làm nóng khi nhiệt độ hiện tại đạt đến nhiệt độ kiểm soát.

Mẹo làm lạnh / làm nóng hiệu quả

- Mở nắp phía trên trong thời gian dài có thể dẫn đến nhiệt độ trong khoang chứa tăng lên / giảm xuống đáng kể.
- Thường xuyên vệ sinh bề mặt tiếp xúc với thức ăn và hệ thống thoát nước thông suốt.
- Bảo quản thịt và cá sống trong các hộp thích hợp trong khoang chứa, sao cho thịt và cá sống này không tiếp xúc hoặc chảy nước vào thực phẩm khác.
- Nếu để khoang chứa trống trong thời gian dài:
 - Tắt thiết bị.
 - Rửa đồng khoang chứa.
 - Vệ sinh và làm khô khoang chứa.
 - Mở nắp phía trên hờ để ngăn chặn nấm mốc phát triển trong khoang chứa.

CHỨC NĂNG

Báo dung lượng pin còn lại

Đèn báo pin hiển thị dung lượng pin còn lại. Dung lượng pin còn lại hiển thị như bảng dưới đây.

Trạng thái đèn báo pin		Dung lượng pin còn lại
Sáng	Tắt	
		50 % đến 100 %
		20 % đến 50 %
		0 % đến 20 %
		Sạc pin.
		(Nhấp nháy)

(Chỉ dành cho những bảng pin với đèn báo)

Nhấn nút kiểm tra trên bảng pin để xem dung lượng pin còn lại. Đèn chỉ báo sáng lên trong vài giây.

► Fig.3 1. Đèn báo 2. Nút kiểm tra

Đèn báo			Dung lượng pin còn lại
Sáng	Tắt	Nhấp nháy	
			75 % đến 100 %
			50 % đến 75 %
			25 % đến 50 %
			0 % đến 25 %
			Sạc pin.
			Pin có thể đã hư hỏng.

LƯU Ý: Tùy thuộc vào các điều kiện sử dụng và nhiệt độ môi trường, đèn báo có thể hơi sai khác so với dung lượng thực tế.

LƯU Ý: Đèn báo đầu tiên (ngoài cùng bên trái) sẽ nhấp nháy khi hệ thống bảo vệ pin hoạt động.

Hệ thống bảo vệ pin / Thiết bị

Thiết bị được trang bị cùng với hệ thống bảo vệ. Hệ thống này tự động ngắt điện để kéo dài tuổi thọ của thiết bị và tuổi thọ pin. Thiết bị sẽ dừng tự động trong suốt thời gian hoạt động nếu Thiết bị hoặc pin gặp một trong các điều kiện sau.

• Bảo vệ quá tải cho pin

Khi dung lượng pin yếu, thiết bị tự động dừng. Khi báo pin nhắc nhở pin nên được sạc. Tháo pin ra khỏi thiết bị và sạc pin.

• Bảo vệ quá dòng

Khi thiết bị / pin được vận hành theo cách dẫn đến việc tạo ra dòng điện cao bất thường, thiết bị sẽ tự động dừng. Trong tình huống này, hãy dừng ứng dụng làm cho thiết bị trở nên quá tải. Sau đó bật khởi động lại Thiết bị.

• Bảo vệ điện áp thấp

Khi điện áp đầu vào của ô tô thấp hơn điện áp định mức, hệ thống bảo vệ này sẽ tắt thiết bị và hiển thị nhiệt độ "F3" kèm theo âm thanh bíp.

• Bảo vệ quá áp

Khi điện áp đầu vào cao hơn điện áp định mức, hệ thống bảo vệ này sẽ tắt thiết bị và hiển thị nhiệt độ "F4" kèm theo tiếng bíp.

• Chức năng bảo vệ nghiêng

Chức năng bảo vệ nghiêng có hiệu lực khi vận hành thiết bị ở chế độ làm mát. Khi bị nghiêng một góc bằng hoặc lớn hơn 30° so với góc ngang trong các hình minh họa A, B, C hoặc D, thì thiết bị sẽ dừng làm lạnh và màn hình nhiệt độ sẽ hiển thị "F1" trong một khoảng thời gian. Sau khi trở lại vị trí ngang, mất khoảng 3 phút để thiết bị khởi động lại.

► Fig.4

Bảo vệ chống lại tác nhân khác

Hệ thống bảo vệ cũng được thiết kế cho các tác nhân có thể làm hư hỏng thiết bị và cho phép thiết bị tự động ngừng. Thực hiện tất cả các bước sau để xóa tác nhân, khi thiết bị tạm ngừng hoặc ngừng vận hành.

1. Tắt thiết bị, và sau đó bật lại thiết bị để khởi động lại.
2. Sạc (các) pin hoặc thay thế bằng (các) pin đã sạc.
3. Hãy để thiết bị và pin mát lại.

Nếu không thấy cải thiện bằng cách khôi phục hệ thống bảo vệ, hãy liên hệ với Trung tâm dịch vụ Makita tại nơi của bạn.

Sạc USB

Có cổng USB trong ngăn chứa pin. Cổng USB cung cấp liên tục điện áp 5V trong trạng thái vận hành.

CHÚ Ý: Chỉ kết nối các thiết bị tương thích với cổng cấp điện USB. Nếu không, có thể gây ra sự cố cho thiết bị.

CHÚ Ý: Không kết nối cổng cấp điện USB của thiết bị này với cổng USB của máy tính. Điều này có thể gây ra sự cố.

CHÚ Ý: Trước khi kết nối thiết bị USB với thiết bị, hãy luôn sao lưu dữ liệu của thiết bị USB. Nếu không, dữ liệu của bạn có thể bị mất.

CHÚ Ý: Khi không sử dụng thiết bị hoặc sau khi sạc, hãy rút dây cáp USB.

LƯU Ý: Có thể thiết bị sẽ không cấp nguồn cho một số thiết bị USB.

Chức năng ghi nhớ

Sau khi đặt nhiệt độ điều khiển, nếu người dùng không vận hành trong vòng 5 giây, cài đặt hiện tại sẽ được ghi nhớ. Lần tới, thiết bị sẽ khởi động cùng với cài đặt đó.

Chuyển đổi đơn vị nhiệt độ

Bạn có thể chuyển đổi đơn vị nhiệt độ °C (độ C) hoặc °F (độ F) theo quy trình sau.

1. Bật thiết bị.
2. Nhấn nút công tắc làm lạnh / làm nóng cho đến khi thiết bị (°C hoặc °F) bắt đầu nhấp nháy.
3. Nhấn nút nhiệt độ cộng hoặc nhiệt độ trừ để chọn đơn vị.
4. Nhấn nút chuyển đổi làm lạnh / làm nóng hoặc để thiết bị không vận hành trong 5 giây. Việc lựa chọn đơn vị đã hoàn tất.

Mã lỗi

Đối với từng lỗi cụ thể, hiển thị nhiệt độ hiển thị mã dưới đây.

Mã lỗi	Vấn đề
F1	Kích hoạt bảo vệ nghiêng. Tham khảo phần chức năng bảo vệ nghiêng.
F2	Hết pin.
F3	Điện áp đầu vào thấp. Tham khảo đoạn trình bày về bảo vệ điện áp thấp.
F4	Điện áp đầu vào cao. Tham khảo đoạn về bảo vệ quá áp.
Mã lỗi khác với các mã lỗi ở trên	Tắt và khởi động lại thiết bị. Nếu lỗi vẫn không được cải thiện, hãy mang thiết bị đến các Trung tâm được Ủy quyền hoặc Trung tâm Dịch vụ Nhà máy của Makita.

BẢO TRÌ

⚠ CẢN TRỌNG: Luôn đảm bảo bạn đã tắt thiết bị, rút phích cắm và tháo băng pin trước khi thực hiện việc kiểm tra hoặc bảo trì thiết bị.

⚠ CẢN TRỌNG: Không xịt hoặc đổ nước trên thiết bị vệ sinh. Không rửa bằng vòi; tránh để nước vào bên trong thiết bị.

CHÚ Ý: Tuyệt đối không sử dụng xăng, benzen, chất pha loãng, cồn hoặc các chất tương tự. Việc đó có thể dẫn đến thiết bị đổi màu, biến dạng hoặc có các vết nứt.

Để duy trì ĐỘ AN TOÀN và TIN CẬY của sản phẩm, các hoạt động sửa chữa, bảo trì hoặc điều chỉnh phải được thực hiện bởi Trung tâm được Ủy quyền hoặc Trung tâm Dịch vụ Nhà máy của Makita, luôn sử dụng các bộ phận thay thế của Makita.

Vệ sinh

- Lau sạch vết dầu trong khoang thường xuyên.
- Làm sạch xung quanh bên trong khoang để ngăn mùi hôi.
- Vệ sinh bụi trên bộ lọc bọt biển thường xuyên để cải thiện hiệu suất làm lạnh.
- Nẹp đệm nắp phía trên để bị đóng bụi bẩn, do đó hãy vệ sinh kịp thời.

Rã đông

Để rã đông, tắt thiết bị và chờ cho đến khi tuyết tan hết. Sau đó lau sạch nước.

Vệ sinh bộ lọc bọt biển

⚠ CẢN TRỌNG: Sau khi vệ sinh bộ lọc bọt biển, hãy nhớ lắp bộ lọc lại vào thiết bị. Vận hành thiết bị không trang bị bộ lọc bọt biển có thể là nguyên nhân dẫn đến sự cố.

1. Trượt nắp đậy bộ lọc theo hướng mũi tên được hiển thị trong hình, sau đó tháo nắp bộ lọc.
2. Tháo bộ lọc bọt biển, vệ sinh bộ lọc bọt biển.
▶ Fig.5
3. Lắp đặt bộ lọc bọt biển và nắp đậy.
▶ Fig.6

PHỤ KIỆN TỰY CHỌN

⚠ CẢN TRỌNG: Các phụ kiện hoặc linh kiện được khuyến nghị sử dụng cùng với dụng cụ Makita của bạn được chỉ định trong hướng dẫn sử dụng này. Việc sử dụng bất kỳ phụ kiện hoặc linh kiện nào khác có thể gây nguy cơ thương tích cho người. Chỉ sử dụng phụ kiện hoặc linh kiện cho mục đích được chỉ định của phụ kiện hoặc linh kiện đó.

Nếu bạn cần trợ giúp để biết thêm chi tiết về các phụ kiện này, hãy liên hệ với Trung tâm dịch vụ Makita ở địa phương của bạn.

- Bộ chuyển đổi điện áp
- Pin và bộ sạc chính hãng Makita

LƯU Ý: Một số mục hàng trong danh sách có thể được kèm theo gói dụng cụ dưới dạng phụ kiện tiêu chuẩn. Các mục hàng này có thể thay đổi tùy theo từng quốc gia.

คำเตือน

เด็กอายุตั้งแต่ 8 ปีขึ้นไป รวมถึงบุคคลทุพพลภาพ ผู้มีภาวะทางประสาทสัมผัสหรือทางจิต หรือผู้ที่ขาดประสบการณ์และความรู้ สามารถใช้อุปกรณ์ชิ้นนี้ได้ แต่บุคคลดังกล่าว จะต้องได้รับคำชี้แนะหรือแนะนำวิธีการใช้งานอย่างปลอดภัยและทำความเข้าใจถึงความเสี่ยงที่เกี่ยวข้อง ไม่ควรให้เด็กเล็กเล่นกับเครื่องมือนี้ ไม่ควรให้เด็กทำความสะอาดและดูแลรักษาโดยไม่มีผู้กำกับดูแล

ข้อมูลจำเพาะ

รุ่น:	CW002G	
ความจุ	50 L	
ช่องขาเข้า	ตลับแบตเตอรี่	กระแสดร 18 โวลต์ / กระแสตรง 36 โวลต์
	อะแดปเตอร์ AC (อุปกรณ์เสริม)	อ้างอิงถึงไฟแสดงสถานะบนอะแดปเตอร์ AC (แรงดันไฟฟ้าขาเข้าแตกต่างกันไปในแต่ละประเทศ)
	อะแดปเตอร์ที่จุดบุหรี่	กระแสดร 12 โวลต์ / กระแสตรง 24 โวลต์
ระดับการป้องกันการกระแทก	III	
ประเภทสภาพอากาศ	SN / N / ST / T	
วัสดุทนทาน / วัสดุโฟม	โพลีโพลีเอทิลีน / โพลีเอทิลีนเท็น (C ₂ H ₄)	
สารทำความเย็น	R-1234yf (37 กรัม)	
แรงกำลังทำงาน	พลังความเย็น 120 วัตต์ พลังความร้อน 60 วัตต์	
ขนาด (ยาว x กว้าง x สูง)	ขนาดภายนอก	867 มม. x 465 มม. x 476 มม. (รวมมือจับและตุลากลขณะอยู่ในตำแหน่งต่ำสุด)
	ส่วนภายในของช่องบรรจุ	500 มม. x 320 มม. x 320 มม.
น้ำหนักสุทธิ	29.0 กก. (น้ำหนักรวม BL4080F x2) / 25.2 กก. (น้ำหนักไม่รวมแบตเตอรี่)	
ระดับการป้องกัน	IPX4 (ขณะจ่ายไฟจากชุดแบตเตอรี่เท่านั้น)	
อุณหภูมิควบคุมที่เลือกได้	โหมดความเย็น	-18 °C, -15 °C, -10 °C, -5 °C, 0 °C, 5 °C, 10 °C (0 °F, 5 °F, 15 °F, 25 °F, 30 °F, 40 °F, 50 °F)
	โหมดความร้อน	30 °C, 35 °C, 40 °C, 45 °C, 50 °C, 55 °C, 60 °C (85 °F, 95 °F, 105 °F, 115 °F, 120 °F, 130 °F, 140 °F)
พอร์ตจ่ายไฟผ่าน USB	ประเภท A / แรงดันไฟฟ้าขาออก 5 โวลต์ / กระแสไฟฟ้าขาออก 2.4 แอมป์	

- เนื่องจากโครงการวิจัยและพัฒนาที่กำลังดำเนินการอยู่ของเรา อาจมีการเปลี่ยนแปลงข้อมูลจำเพาะในขั้นนี้โดยไม่มีการแจ้งให้ทราบล่วงหน้า
- ข้อมูลจำเพาะอาจแตกต่างกันไปในแต่ละประเทศ

ตลับแบตเตอรี่และที่ชาร์จแบตเตอรี่ที่ใช้ได้

รุ่นกระแสดร	ตลับแบตเตอรี่	BL1815N / BL1820B / BL1830B / BL1840B / BL1850B / BL1860B
18 โวลต์	ที่ชาร์จแบตเตอรี่	DC18RC / DC18RD / DC18RE / DC18SD / DC18SE / DC18SF / DC18SH / DC18WC
รุ่นกระแสดร	ตลับแบตเตอรี่	BL4020 / BL4025 / BL4040 / BL4050F / BL4080F
36 โวลต์	ที่ชาร์จแบตเตอรี่	DC40RA / DC40RB / DC40RC

- ตลับแบตเตอรี่และตัวชาร์จบางรายการที่ระบุข้างต้นอาจไม่พร้อมให้บริการ ทั้งนี้ขึ้นอยู่กับประเทศที่คุณอยู่

คำเตือน: ใช้ตลับแบตเตอรี่และที่ชาร์จแบตเตอรี่ตามที่ระบุไว้ข้างต้นเท่านั้น การใช้ตลับแบตเตอรี่และที่ชาร์จแบตเตอรี่นอกเหนือจากที่ระบุไว้ อาจทำให้เกิดการบาดเจ็บและ/หรือไฟไหม้

ระยะเวลาในการทำงาน

หมายเหตุ: ระยะเวลาการทำงานเป็นการคาดการณ์โดยประมาณ และอาจแตกต่างกันไปตามชนิดของแบตเตอรี่ สถานะการชาร์จ และเงื่อนไขการใช้งาน

แรงดันไฟฟ้า	คลังแบตเตอรี่	เวลาทำงานสำหรับทุกอุณหภูมิควบคุม (ชั่วโมง)									
		อุณหภูมิโดยรอบคือ 30 องศาเซลเซียส (85 องศาฟาเรนไฮต์)					อุณหภูมิโดยรอบคือ 0 องศาเซลเซียส (30 องศาฟาเรนไฮต์)				
		-18 °C (0 °F)	-10 °C (15 °F)	0 °C (30 °F)	5 °C (40 °F)	10 °C (50 °F)	30 °C (85 °F)	40 °C (105 °F)	50 °C (120 °F)	60 °C (140 °F)	
กระแสตรง 18 โวลต์	BL1815N ×2	1.0	2.0	3.0	4.0	5.0	2.5	1.5	1.0	1.0	
	BL1820B ×2	1.5	2.5	4.0	5.0	7.0	3.0	2.0	1.5	1.0	
	BL1830B ×2	2.0	3.5	5.5	7.0	9.5	4.5	2.5	2.0	1.5	
	BL1840B ×2	3.0	5.0	8.0	10.5	14.0	6.5	4.0	3.0	2.5	
	BL1850B ×2	4.0	6.5	10.0	13.5	18.0	8.0	5.0	3.5	3.0	
	BL1860B ×2	5.0	8.0	12.5	16.0	21.5	10.0	6.0	4.5	4.0	
กระแสตรง 36 โวลต์	BL4020 ×2	4.0	5.0	6.5	9.5	11.5	6.5	4.5	4.0	2.0	
	BL4025 ×2	5.0	6.5	8.5	12.0	15.0	8.0	6.0	5.0	3.0	
	BL4040 ×2	8.0	10.5	13.5	19.5	24.0	13.0	9.5	8.5	4.5	
	BL4050F ×2	10.0	13.0	17.0	24.5	30.0	16.5	12.0	10.5	6.0	
	BL4080F ×2	16.5	21.0	28.0	39.5	48.5	26.5	19.5	17.0	9.5	

สัญลักษณ์

ต่อไปนี้เป็นสัญลักษณ์แสดงที่อาจใช้กับเครื่องมืออุปกรณ์ ตรวจสอบให้แน่ใจว่าคุณเข้าใจความหมายของสัญลักษณ์เหล่านี้ก่อนการใช้งาน



อ่านคู่มือการใช้งาน



สำหรับประเทศในสหภาพยุโรปเท่านั้น
เนื่องจากมีส่วนประกอบที่เป็นอันตรายในเครื่องมืออุปกรณ์ เครื่องใช้ไฟฟ้ากับอุปกรณ์ไฟฟ้าที่ชำรุดแล้ว และตัวเก็บประจุไฟฟ้ากับแบตเตอรี่อาจมีผลเสียต่อสิ่งแวดล้อมและสุขภาพของมนุษย์ได้
ห้ามทิ้งเครื่องใช้ไฟฟ้าและอุปกรณ์อิเล็กทรอนิกส์หรือแบตเตอรี่พร้อมกับขยะภายในบ้าน
ตามระเบียบของแนวทางยุโรปว่าด้วยเครื่องใช้ไฟฟ้ากับอุปกรณ์ไฟฟ้าที่ชำรุด และว่าด้วยตัวเก็บประจุไฟฟ้ากับแบตเตอรี่ และตัวเก็บประจุไฟฟ้ากับแบตเตอรี่ที่ชำรุดแล้ว รวมไปถึงกฎหมายภายในประเทศที่ว่าด้วยอุปกรณ์ไฟฟ้า แบตเตอรี่ และตัวเก็บประจุไฟฟ้าที่ชำรุด ควรถูกเก็บแยกออกจากทางและส่งตรงไปยังจุดคัดแยกขยะประจำเมือง เพื่อดำเนินการตามกฎหมายที่ว่าด้วยข้อป้องกันสิ่งแวดล้อม โดยถูกแสดงด้วยสัญลักษณ์กากบาทบนถังขยะติดล้อที่ติดอยู่บนเครื่องมืออุปกรณ์



ข้อควรระวัง: อาจเกิดไฟไหม้ได้



ห้ามเติมกำลังในช่องบรรจุโดยตรง
ห้ามแช่เครื่องลงในน้ำ ห้ามรีมน้ำลงบนเครื่อง
ไม่เช่นนั้นอาจเกิดไฟช็อตหรืออาจทำงานผิดปกติได้

คำเตือนด้านความปลอดภัย

- เครื่องใช้ไฟฟ้านี้เหมาะสำหรับ:
 - ใช้งานในยานพาหนะ
 - อาหารแช่เย็นและอาหารแช่แข็ง
 - การตั้งแคมป์ สำหรับอุปกรณ์ที่ใช้ไฟจากก้อนแบตเตอรี่เท่านั้น
- เครื่องใช้ไฟฟ้านี้ใช้สารทำความเย็นชนิดไวไฟ อ่านและทำตามคำแนะนำฉบับนี้ ขอรับบริการจากศูนย์บริการของเรา เมื่อทำการทิ้งเครื่องใช้ไฟฟ้า ให้ทำตามกฎระเบียบของท้องถิ่นที่เกี่ยวข้องกับการทิ้งสารทำความเย็นที่ลุกไหม้ได้
- คำเตือน: ดูกล่องรบายอากาศในตัวเครื่องไม่ให้มีสิ่งกีดขวาง
- คำเตือน: ห้ามใช้เครื่องมือหรือสิ่งอื่นเพื่อเร่งกระบวนการละลายน้ำแข็งที่นอกเหนือจากคำแนะนำของโรงงานผู้ผลิต
- คำเตือน: อย่าทำให้อุปกรณ์ทำความเย็นเสียหาย
- คำเตือน: ห้ามใช้เครื่องใช้ไฟฟ้าในช่องกักเก็บอาหารของตัวเครื่อง เว้นแต่จะได้รับคำแนะนำจากโรงงานผู้ผลิต
- เครื่องใช้ไฟฟ้านี้บรรจุก๊าซไวไฟลุกไหม้ได้อยู่ภายใน เวลาทิ้งเครื่องใช้ไฟฟ้า ให้ทำตามกฎระเบียบของท้องถิ่นที่เกี่ยวข้องกับการทิ้งก๊าซไวไฟลุกไหม้ได้
- ห้ามเก็บสารที่สามารถระเบิดได้ เช่น กระป๋องสเปรย์ที่มีวัตถุไวไฟไว้ในเครื่องใช้ไฟฟ้านี้
- เครื่องใช้ไฟฟ้านี้ไม่จัดหมายถึงใช้ในห้องครัวเรือนและสถานที่ซึ่งคล้ายคลึงกัน เช่น
 - ห้องครัวพนักงานในร้านค้า ออฟฟิศ และ สถานที่ทำงานอื่นๆ
 - ไร่สวน และ ลูกค้านโรงแรม ห้องพัก และที่อยู่อาศัยอื่นๆ
 - สถานที่ซึ่งมีที่พักพร้อมอาหารเช้า
 - ห้องจัดเลี้ยง และ สถานที่ซึ่งไม่ใช่การขายปลีก

10. หากสายไฟที่หุ้มเสียหาย ต้องเปลี่ยนใช้สายไฟพิเศษหรืออะไหล่ พร้อมประกอบจากโรงงานผู้ผลิตหรือจากตัวแทนบริการ
11. คำเตือน: เด็กอาจเข้าไปติดได้ ก่อนที่คุณจะทิ้งเครื่องใช้ไฟฟ้านี้:
* ถอดประตูดอก
12. ทิ้งระยะรอบตัวเครื่องและด้านบนของอุปกรณ์ให้โล่งไม่น้อยกว่า 15 มม.
13. เวลาติดตั้งตำแหน่งเครื่อง ต้องมีน้ำจ้วสายไฟไม่ชำรุดหรือเสียหาย
14. ห้ามวางเต้าเสียบหลายทางหรือสายไฟพ่วงหลายทางไว้ที่ด้านหลังของเครื่อง
15. การทิ้งเครื่องใช้ไฟฟ้า



เครื่องหมายนี้แสดงว่าผลิตภัณฑ์นี้ไม่ควรทิ้งร่วมกับขยะภายในบ้านทุกแห่งในสหภาพยุโรป เพื่อป้องกันอันตรายต่อสิ่งแวดล้อมหรือต่อสุขภาพมนุษย์จากการกำจัดของเสียที่ใช้การควบคุม ให้นำกลับมาใช้ใหม่เพื่อเป็นการรับผิดชอบต่อการส่งเสริมการใช้ทรัพยากรซ้ำอีกครั้งอย่างยั่งยืน จนวนไปไม่สามารรถติดไฟได้ง่าย เวลาทิ้งเครื่องใช้ไฟฟ้าให้ทิ้งที่ศูนย์กำจัดขยะที่ได้รับอนุญาตเท่านั้น ห้ามโดนเปลวไฟ

ข้อควรระวัง

1. อ่านคู่มือคำแนะนำอย่างละเอียดก่อนใช้งาน
2. ถึงแม้ปลั๊กเสียบจะเหมาะสมกับเต้ารับ แต่ยังคงตรวจสอบว่าขนาดของแรงดันไฟฟ้าที่ใช้ตรงกับที่ระบุบนป้าย และต้องมั่นใจว่าเต้ารับติดตั้งอย่างมั่นคงแล้ว
3. ห้ามคว่ำตัวเครื่องหรือเอียงเครื่องมากกว่า 15° ถึงแม้จะไม่ได้ใช้งานก็ตาม ไม่เช่นนั้นอาจทำงานผิดปกติได้
4. เวลาจับถือเครื่อง ฝ่าปิดด้านบนต้องอยู่เหนือขั้วเชื่อมต่อ ห้ามจับถือเครื่องกลับด้าน ไม่เช่นนั้นอาจทำงานผิดปกติได้
5. ห้ามแช่เครื่องลงในน้ำหรือของเหลวอื่นเพื่อป้องกันไฟฟ้าช็อต ห้ามโดนฝน
6. ขณะทำความสะอาดหรือไม่ได้ใช้งาน ให้ถอดแบตเตอรี่และถอดปลั๊กไฟออก
7. ไม่ควรใช้อุปกรณ์เสริมที่ไม่ได้รับการแนะนำให้ใช้งานจากโรงงาน ไม่เช่นนั้นอาจทำงานผิดปกติได้
8. ห้ามตั้งวางเครื่องในที่ร้อน เช่น ในรถที่ตากแดด หรือใกล้อุปกรณ์ทำความร้อน ประสิทธิภาพของการทำความเย็นอาจลดลง หรือก็อาจชำรุดอาจเป็นเหตุให้เกิดไฟไหม้ได้
9. ห้ามตั้งวางเครื่องใกล้เครื่องใช้แก๊ส ประสิทธิภาพของการทำความเย็นอาจลดลง หรือก็อาจชำรุดอาจเป็นเหตุให้เกิดไฟไหม้ได้
10. ห้ามสตาร์ทปั๊มหลังงานบ่อยจนเกินไป (อย่างน้อยที่ระยะครั้งละ 5 นาที) เพื่อลดความเสียหายต่อเครื่องคอมเพรสเซอร์
11. ห้ามเสียบโลหะหรือตัวนำไฟฟ้าอื่นๆ เข้าไปในเครื่องเพื่อป้องกันการลัดวงจรหรือไฟฟ้าลัดวงจร
12. ห้ามใช้น้ำยาล้างเคมีและเครื่องมือที่มีลักษณะแข็งในการทำมาสะอาดผลิตภัณฑ์
13. เสียบปลั๊กเข้าไปใน "DC IN" ขาเข้าจนสุด การไม่ปฏิบัติตามอาจทำให้ปลั๊กบิดเบี้ยวหรือเป็นเหตุให้เกิดไฟไหม้ได้
14. ห้ามใช้งานเครื่องขณะขั้วที่ ทำเช่นนั้นอาจเป็นเหตุให้เกิดอุบัติเหตุได้
15. เมื่อความจุของแบตเตอรี่รถยนต์เหลือน้อยลง ให้ใช้เครื่องขณะที่ยังมีเครื่องทำงาน หลังการใช้งานให้ถอดที่เสียบจุ่มหรือถอดเพื่อป้องกันการไหลกลับของแบตเตอรี่รถยนต์
16. ห้ามใช้อะแดปเตอร์ AC ภายนอกอาคาร มิฉะนั้นอาจเกิดไฟช็อตได้
17. ห้ามใช้อะแดปเตอร์ AC กับอะแดปเตอร์ที่จุดบุหรี่ในทางที่ผิด
18. ทำความสะอาดปลั๊กไฟของตัวอะแดปเตอร์ AC กับอะแดปเตอร์ที่จุดบุหรี่ สิ่งสกปรก เช่น น้ำ หรือผลิตภัณฑ์ที่ติดบนปลั๊กอาจเป็นเหตุให้เกิดสนิมและเป็นผลให้การนำไฟฟ้าอ่อนลง ผิดปกติ หรือไฟไหม้ได้
19. ห้ามสัมผัสปลั๊กไฟของอะแดปเตอร์ AC กับอะแดปเตอร์ที่จุดบุหรี่หลังจากที่เครื่องทำงาน พวกมันอาจจะร้อนมากและเผาไหม้ผิวของคุณได้
20. ห้ามถอดชิ้นส่วนของตัวเครื่อง
21. ห้ามชาร์จแบตเตอรี่รถยนต์ที่ใช้เครื่อง การใช้ผลิตภัณฑ์กับแรงดันไฟฟ้าที่ไม่ถูกต้องอาจเป็นผลทำให้เครื่องไม่ทำงานหรือเกิดไฟไหม้ขึ้นได้
22. ห้ามใช้สเปรย์ไอโซโกลกับเครื่องใช้ไฟฟ้า ไม่เช่นนั้นอาจเกิดไฟไหม้ขึ้นได้
23. ระหว่างที่เครื่องทำงาน ห้ามสัมผัสกับส่วนภายในของตัวเครื่อง โดยเฉพาะอย่างยิ่งส่วนที่ทำจากเหล็กด้วยมือที่เปียกน้ำ การทำเช่นนั้นอาจทำให้ผิวหนังถูกทำลายจากการถูกความเย็นจัดได้
24. อย่าจับปลั๊กด้วยมือที่เปียกหรือลื่น การทำเช่นนั้นอาจให้ไฟช็อตได้
25. ห้ามใส่ตัวตุ๊กตาพวงหรือวัสดุทางการแพทย์ลงในเครื่อง เครื่องใช้ไฟฟ้านี้ไม่สามารถเก็บรักษาวัสดุที่ต้องการควบคุมอุณหภูมิอย่างเข้มงวด
26. ห้ามเหยียบหรือฉีกฉีกผลิตภัณฑ์ อาจเป็นเหตุให้ร่วงหล่นและได้รับบาดเจ็บได้
27. ห้ามไม่ให้เด็กเล็กและสัตว์เลี้ยงเล่นเครื่องใช้ไฟฟ้านี้ เก็บเครื่องใช้ไฟฟ้าให้ห่างจากเด็ก มิฉะนั้นอาจเกิดอุบัติเหตุร้ายแรงได้ เช่น เด็กเข้าไปติดในเครื่อง
28. ห้ามใส่อาหารและเครื่องดื่มลงในเครื่องมากจนเกินสมควร ประสิทธิภาพในการทำมาสะอาดอาจลดลง และเป็นสาเหตุทำให้ อาหารและเครื่องดื่มเน่าเสียได้
29. ระวังอย่าให้แบตเตอรี่หมดขณะที่เก็บรักษาอาหารและเครื่องดื่มให้เย็นหรืออุ่น ห้ามเก็บอาหารที่เปิดทิ้งไว้เป็นเวลานาน อาหารและเครื่องดื่มอาจเน่าเสียได้
30. ห้ามใช้มือหรือขาของแขนข้างหนึ่งออกจากเครื่อง การทำเช่นนั้นอาจทำให้ภายในของตัวเครื่องได้รับความเสียหาย และอาจเป็นเหตุให้เครื่องทำงานผิดปกติ หรือทำให้ก๊าซหรือน้ำมันที่ถูกกักเก็บไว้กระเซ็นออกมา
31. ห้ามใช้สายไฟ DC ขาออก (DC) ของเครื่องกำเนิดไฟฟ้าเป็นหลักจ่ายพลังงานไฟฟ้า การทำเช่นนั้นอาจเป็นเหตุให้การทำงานล้มเหลว
32. ห้ามเติมน้ำหรืออื่นๆ ลงในเครื่องโดยตรง น้ำอาจจะเข้าไปในเครื่องและเป็นเหตุทำให้เครื่องทำงานผิดปกติ หากมีน้ำขังอยู่ในช่องบรรจุ ให้เช็ดออกด้วยผ้านุ่ม
33. ขณะเปิดและปิดฝาปิดด้านบนให้ระวังนิ้วมือ

34. ห้ามใส่สิ่งที่ไม่เข้าสายได้ง่ายลงในช่องบรรจุเมื่อเครื่องอยู่ในโหมดทำความร้อน อาหารหรือเครื่องดื่มอาจนำเสียดได้
35. ขณะที่ใช้งานโหมดทำความร้อน ห้ามแตะถึงภายในของตัวเครื่องด้วยมือเป็นระยะเวลานาน อาจเสี่ยงต่อการถูกเผาไหม้ด้วยอุณหภูมิที่ต่ำ
36. ขณะที่ใส่อาหารหรือเครื่องดื่มลงในเครื่อง ให้รักษาความสะอาดของช่องบรรจุภายในเสมอ เสี่ยงต่ออาหารเป็นพิษ หรืออินทรีย์
37. ห้ามใช้เครื่องนี้ในรถแข่งหรือตู้เย็น ในรถแข่งแข็งและตู้เย็นสามารถเกิดหยดน้ำได้ง่าย และเป็นเหตุให้น้ำหยดลงบนเครื่อง และทำให้การทำงานของเครื่องผิดปกติ
38. ห้ามนำสิ่งมีชีวิต เช่น สัตว์เลี้ยงใส่เข้าไปในเครื่อง เครื่องใช้ไฟฟ้านี้ไม่สามารถเก็บรักษาสสิ่งมีชีวิตได้
39. ห้ามใส่สารทำความเย็นลงในอุ้งที่ผิดปกติ หากสารทำความเย็นรั่วในตู้เครื่อง ชิ้นส่วนของเครื่องที่เป็นโลหะอาจสึกกร่อนได้ หากสารทำความเย็นรั่ว ให้เช็ดออกด้วยผ้านุ่มชุบน้ำหมาดๆ ก่อน หลังจากนั้นเช็ดให้แห้งด้วยผ้านุ่มอีกครั้ง
40. เมื่อจะใส่อาหารและเครื่องดื่มลงในเครื่อง ให้ใส่ของเย็นหรือของร้อนไว้ล่วงหน้า เครื่องไม่สามารถทำความเย็นหรือทำความร้อนในระยะเวลาอันสั้นได้
41. ขณะที่ใช้เครื่องใช้ไฟแรง ต้องมั่นใจว่าได้ติดตั้งเครื่องอย่างมั่นคงแล้ว เช่น ที่เก็บสัมภาระ หรือ ที่วางเท้าของเบาะหลัง และติดตั้งให้แน่น ห้ามตั้งเครื่องบนเบาะที่นั่งที่อยู่ในสภาวะไม่มั่นคง หากรถสตาร์ทหรือหยุดอย่างกะทันหัน เครื่องอาจตกลงและเคลื่อนย้ายได้ ซึ่งอาจเป็นเหตุให้บาดเจ็บได้
42. จับถือเครื่องให้แน่นขณะพกพา ไม่เช่นนั้นเครื่องอาจตกลงและเป็นเหตุให้เครื่องทำงานผิดพลาด หรือร่วงหล่นบนเท้าของคุณ จนเป็นเหตุให้ได้รับบาดเจ็บ
43. เวลาที่ใช้งานในสภาวะที่มีฝุ่นมากให้ทำความสะอาดตัวกรองฟองน้ำบ่อยขึ้น สภาวะที่มีฝุ่นมากอาจเป็นเหตุให้ตัวกรองฟองน้ำอุดตันได้ง่ายและเกิดไฟไหม้ได้
4. ใช้ชุดแบตเตอรี่ที่กำหนดมาให้กับเครื่องมือเท่านั้น การใช้ชุดแบตเตอรี่อื่นอาจสร้างความเสี่ยงต่อการบาดเจ็บหรือการเกิดไฟไหม้
5. เมื่อไม่ได้ใช้งานชุดแบตเตอรี่ ให้เก็บชุดแบตเตอรี่ให้ห่างจากวัตถุโลหะอื่น ๆ เช่น คลิปหนีบกระดาษ เหรียญ กุญแจ ตะปู สกรู หรือวัตถุโลหะขนาดเล็กอื่นๆ ที่สามารถเชื่อมต่อกับแบตเตอรี่ชั่วคราวหนึ่งเข้ากับอีกชั่วคราวหนึ่ง การลัดวงจรขั้วแบตเตอรี่พร้อมกันอาจทำให้เกิดการไหม้หรือไฟไหม้ได้
6. ภายใต้อันตรายที่เป็นอันตราย อาจมีของเหลวไหลออกมาจากแบตเตอรี่ ให้หลีกเลี่ยงการสัมผัสกับของเหลวนั้น หากสัมผัสกับของเหลวดังกล่าวโดยไม่ได้ตั้งใจ ให้ล้างออกด้วยน้ำ หากของเหลวเข้าตา ให้ติดต่อเพื่อรับความช่วยเหลือทางการแพทย์เพิ่มเติม ของเหลวที่ไหลออกมาจากแบตเตอรี่อาจก่อให้เกิดการระคายเคืองหรือการไหม้
7. ห้ามใช้ชุดแบตเตอรี่หรือเครื่องมือที่เสียหาย หรือถูกปรับแต่งแบตเตอรี่ที่เสียหายหรือถูกดัดแปลงอาจทำให้เกิดสิ่งที่ไม่สามารถคาดการณ์ได้ ซึ่งส่งผลให้เกิดเพลิงไหม้ การระเบิด หรือความเสี่ยงต่อการบาดเจ็บ
8. ห้ามนำชุดแบตเตอรี่หรือเครื่องมือไปสัมผัสกับไฟหรืออุณหภูมิที่สูงเกินไป การสัมผัสกับไฟหรืออุณหภูมิที่สูงกว่า 130 องศาอาจทำให้เกิดการระเบิด
9. ปฏิบัติตามคำแนะนำในการชาร์จทั้งหมด และอย่าเปลี่ยนแบตเตอรี่หรือเครื่องมือจนกระทั่งอุณหภูมิที่ระบุไว้ในคำแนะนำ การชาร์จอย่างไม่เหมาะสมหรือการชาร์จจนกระทั่งอุณหภูมิที่ระบุไว้ อาจสร้างความเสียหายต่อแบตเตอรี่และเพิ่มความเสี่ยงในการเกิดไฟไหม้
10. ทำการซ่อมแซมโดยช่างซ่อมที่มีคุณสมบัติและใช้ชิ้นส่วนอะไหล่ที่เหมือนกันเท่านั้น เพื่อให้มั่นใจว่าผลิตภัณฑ์ได้รับการรักษาความปลอดภัย
11. ห้ามปรับแต่งหรือซ่อมแซมเครื่องมือหรือชุดแบตเตอรี่ยกเว้นตามที่ระบุในคำแนะนำสำหรับการใช้งานและการดูแลรักษา

คำแนะนำด้านความปลอดภัยที่สำคัญสำหรับตัวลิบแบตเตอรี่

คำเตือนด้านความปลอดภัยสำหรับเครื่องที่ทำงานด้วยแบตเตอรี่

การใช้และดูแลรักษาเครื่องใช้ไฟฟ้าที่ใช้แบตเตอรี่

1. ป้อนก่อนการเปิดใช้งานเครื่องมือโดยไม่ได้ใจ ตรวจสอบให้แน่ใจว่าสวิตช์อยู่ในตำแหน่งปิดก่อนที่จะเชื่อมต่อกับชุดแบตเตอรี่ ก่อนหยิหรือเคลื่อนย้ายเครื่องมือ การถือเครื่องมือโดยวางนิ้วอยู่บนสวิตช์หรือถือเครื่องมือที่มีการจ่ายกระแสไฟฟ้าที่เปิดสวิตช์อยู่อาจทำให้เกิดอุบัติเหตุได้
2. ปลดชุดแบตเตอรี่ออกจากเครื่องมือก่อนที่จะทำการปรับแต่ง เปลี่ยนเครื่องมือ หรือจัดเก็บ มาตราการรักษาความปลอดภัยเชิงป้องกันดังกล่าวจะช่วยลดความเสี่ยงในการเปิดใช้งานเครื่องมือโดยไม่ได้ตั้งใจ
3. ชาร์จแบตเตอรี่ด้วยเครื่องชาร์จที่ผู้ผลิตระบุเท่านั้น เครื่องชาร์จที่เหมาะสมสำหรับชุดแบตเตอรี่ประเภทหนึ่งอาจสร้างความเสี่ยงต่อการเกิดไฟไหม้หากนำไปใช้กับชุดแบตเตอรี่อีกประเภท

1. ก่อนที่จะใช้ตัวลิบแบตเตอรี่ ให้อ่านคำแนะนำและเครื่องหมายเตือนทั้งหมดที่ (1) เครื่องชาร์จแบตเตอรี่ (2) แบตเตอรี่ และ (3) ผลิตภัณฑ์ที่ใช้แบตเตอรี่
2. ห้ามถอดชิ้นส่วนหรือฉีกแฉกตัวลิบแบตเตอรี่ เพราะอาจทำให้เกิดไฟไหม้ ความร้อนสูงเกิน หรือระเบิดได้
3. หากระยะเวลาในการทำงานสั้นลงมาก ให้หยุดใช้งานทันที เนื่องจากอาจส่งผลให้เกิดความเสี่ยงจากการมีความร้อนสูงเกินไป การเผาไหม้ หรือแม้แต่การระเบิด
4. หากอิเล็กทรอนิกส์เข้าตา ให้ล้างออกด้วยน้ำสะอาดและไปพบแพทย์ทันที มิฉะนั้นดวงตาของคุณอาจสูญเสียการมองเห็น
5. ห้ามลัดวงจรแบตเตอรี่
 - (1) อย่านำวัสดุที่เป็นสื่อไฟฟ้าใดๆ ไปสัมผัสกับขั้วแบตเตอรี่
 - (2) หลีกเลี่ยงการเก็บตัวลิบแบตเตอรี่ไว้ในที่เก็บที่มีวัตถุโลหะอื่น ๆ เช่นตะปู เหรียญ ฯลฯ
 - (3) อย่าให้ตัวลิบแบตเตอรี่โดนน้ำหรือฝน

แบตเตอรี่ที่ลัดวงจรสามารถก่อให้เกิดการไหลของกระแสไฟฟ้าขนาดใหญ่ การร่อนกินไป การเผาไหม้ และแม้แต่การชำรุดเสียหาย

- ห้ามเก็บและใช้เครื่องและดัลล์แบตเตอรี่ในที่ที่อุณหภูมิอาจสูงถึงหรือเกิน 50 °C (122 °F)
- ห้ามเผาถลับแบตเตอรี่แม้ว่าจะได้รับความเสียหายอย่างรุนแรงหรือเสื่อมสภาพอย่างสมบูรณ์ ดัลล์แบตเตอรี่สามารถระเบิดได้ในกองไฟ
- ห้ามตอมตะปู ตัด อัด ขั้วง ทำดัลล์แบตเตอรี่หรือทุบดัลล์แบตเตอรี่ตัวของคุณเอง การทำเช่นนี้อาจทำให้เกิดไฟไหม้ ความร้อนสูงเกิน หรือระเบิดได้
- ห้ามใช้แบตเตอรี่ที่เสียหาย
- แบตเตอรี่ลิเทียมไอออนที่ใช้ อยู่ภายใต้ข้อกำหนดของกฎหมายว่าด้วยสินค้าอันตราย

สำหรับการขนส่งเชิงพาณิชย์ เช่น โดยบุคคลที่สาม ตัวแทนในการส่งออก ต้องปฏิบัติตามข้อกำหนดพิเศษเกี่ยวกับบรรจุภัณฑ์และการติดฉลาก

สำหรับการเตรียมการจัดส่ง จำเป็นต้องปรึกษาผู้เชี่ยวชาญถึงเรื่องวัสดุที่เป็นอันตราย โปรดศึกษาข้อบังคับของประเทศอย่างละเอียดมากขึ้น

ติดเทปหรือปิดจุดสัมผัสที่เปิดอยู่ และบรรจุแบตเตอรี่ในลักษณะที่ไม่สามารถเคลื่อนที่ไปมาได้ในบรรจุภัณฑ์

- เมื่อทั้งดัลล์แบตเตอรี่ ให้ถอดออกจากเครื่องและทิ้งในที่ปลอดภัย ปฏิบัติตามข้อบังคับในพื้นที่ของคุณเกี่ยวกับการทิ้งแบตเตอรี่
- ใช้แบตเตอรี่เฉพาะกับผลิตภัณฑ์ที่ Makita กำหนดไว้เท่านั้น การติดตั้งแบตเตอรี่ลงในผลิตภัณฑ์ที่ไม่สอดคล้องกัน อาจทำให้เกิดไฟไหม้ ความร้อนสูงเกิน การระเบิด หรือการรั่วไหลของอิเล็กโทรไลต์
- หากไม่ได้ใช้งานเป็นเวลานาน ควรถอดแบตเตอรี่ออก
- ระหว่างและหลังการใช้งาน ดัลล์แบตเตอรี่อาจมีความร้อนสูงซึ่งอาจทำให้เกิดแผลไหม้หรือการเผาไหม้ที่อุณหภูมิที่ต่ำได้ ระวังเมื่อต้องสัมผัสกับดัลล์แบตเตอรี่ที่ร้อนจัด
- ห้ามสัมผัสผิวหนังของอุปกรณ์ทันทีหลังใช้งาน เนื่องจากอาจร้อนจัดจนทำให้เกิดแผลไหม้ได้
- อย่าให้มีสะเก็ด ฝุ่นผง หรือเศษดินติดอยู่ในขั้ว รู และร่องของดัลล์แบตเตอรี่ อาจส่งผลให้ประสิทธิภาพการทำงานต่ำหรือการชำรุดของอุปกรณ์หรือดัลล์แบตเตอรี่
- เว้นแต่เครื่องจะรองรับการใช้งานใกล้กับสายไฟฟ้าแรงสูง ห้ามใช้ดัลล์แบตเตอรี่ใกล้กับสายไฟฟ้าแรงสูง อาจส่งผลให้เครื่องทำงานผิดปกติหรือชำรุดเสียหายของดัลล์แบตเตอรี่
- เก็บแบตเตอรี่ให้พ้นมือเด็ก

จดจำคำแนะนำเหล่านี้

⚠️ ข้อควรระวัง: ใช้แบตเตอรี่แท้ของ Makita เท่านั้น การใช้แบตเตอรี่ที่ไม่ใช่ของ Makita หรือแบตเตอรี่ที่ได้รับการดัดแปลง อาจส่งผลให้แบตเตอรี่ระเบิดและทำให้เกิดไฟไหม้ รวมถึงการบาดเจ็บและความเสียหายต่อบุคคล นอกจากนี้ยังจะทำให้การรับประกันของ Makita สำหรับอุปกรณ์และที่ชาร์จของ Makita เป็นโมฆะ

เคล็ดลับสำหรับการรักษาอายุการใช้งานสูงสุดของแบตเตอรี่

- ชาร์จดัลล์แบตเตอรี่ก่อนที่แบตเตอรี่จะหมดโดยสมบูรณ์ หยุดการทำงานของเครื่องมือและชาร์จดัลล์แบตเตอรี่เมื่อคุณสังเกตเห็นกำลังของเครื่องมือที่น้อยลง
- ไม่นานดัลล์แบตเตอรี่ที่ชาร์จเต็มแล้วกลับไปชาร์จใหม่ การชาร์จมากเกินไปเป็นการทำให้อายุของแบตเตอรี่สั้นลง
- ชาร์จดัลล์แบตเตอรี่ในอุณหภูมิห้องที่ 10 °C - 40 °C (50 °F - 104 °F) ทั้งดัลล์แบตเตอรี่ที่ร้อนให้เย็นลงก่อนที่จะทำการชาร์จ
- เมื่อไม่ได้ใช้ดัลล์แบตเตอรี่ ให้ถอดออกจากเครื่องหรือเครื่องชาร์จ
- เปลี่ยนดัลล์แบตเตอรี่หากคุณไม่ได้ใช้มาเป็นเวลานาน (มากกว่าหกเดือน)

รายละเอียดของชิ้นส่วน

▶ Fig.1

1	พอร์ตจ่ายไฟผ่าน USB	2	ไฟ LED
3	แผงควบคุม	4	ถาด
5	ที่ปิด	6	มือจับ
7	ช่องระบาย	8	หูลาก
9	ฝาปิดด้านบน	10	ตะขอยึดครอบแบตเตอรี่
11	ฝาครอบแบตเตอรี่	12	ตะขอยึดด้านบน
13	ฝาปิดที่ทรง	14	ช่องระบายอากาศ
15	ล้อ	16	ฝาปิดช่องเสียบ "DC IN"
17	ช่องเสียบ "DC IN"	18	ปุ่มเปิด / ปิด
19	ปุ่มสวิตช์เย็น / ร้อน	20	จอแสดงอุณหภูมิ
21	ไฟแสดงสถานะแบตเตอรี่	22	ปุ่มตั้งอุณหภูมิ
23	ไฟ "DC IN"	24	หน่วยของอุณหภูมิ
25	ไฟของโหมดทำความร้อน	26	ไฟของโหมดทำความเย็น

การใช้งาน

⚠️ ข้อควรระวัง: ห้ามใส่สิ่งที่ไม่เสียดังลงในช่องบรรจุเมื่อเครื่องอยู่ในโหมดทำความร้อน อาหารหรือเครื่องที่อาจนำเสียดัง

หมายเหตุ: เมื่อเครื่องถูกใช้งานในสภาพที่มีความชื้นสูง อาจมีหยดน้ำเกาะอยู่บนเครื่องได้ เช่นนี้ไม่ใช่ความผิดปกติของตัวเครื่อง ใช้ผ้าแห้งเช็ดหยดน้ำออกจากเครื่อง

1. เชื่อมต่อกับแหล่งจ่ายไฟ

A) แบตเตอรี่

⚠️ ข้อควรระวัง: ปิดสวิตช์เครื่องเสมอก่อนที่จะติดตั้งหรือถอดถลับแบตเตอรี่

⚠️ ข้อควรระวัง: จับเครื่องมือและถลับแบตเตอรี่ให้มั่นคงในขณะที่ติดตั้งหรือถอดถลับแบตเตอรี่ การจับอุปกรณ์และถลับแบตเตอรี่อย่างไม่นิ่งอาจทำให้เกิดการหลุดออกจากมือ และสร้างความเสียหายต่อเครื่องมือและถลับแบตเตอรี่ และทำให้ได้รับบาดเจ็บ

⚠️ ข้อควรระวัง: ระวังนิ้วอาจโดนหนีบในขณะที่เปิดหรือปิดฝาครอบแบตเตอรี่

⚠️ ข้อควรระวัง: ระวังอย่าให้นิ้วเข้าไปติดระหว่างถลับแบตเตอรี่และขั้วแบตเตอรี่ อาจเป็นเหตุให้เกิดรอยบาดได้

ในการติดตั้งถลับแบตเตอรี่ ให้เปิดฝาครอบแบตเตอรี่ จัดลิ้นบนถลับแบตเตอรี่ให้ตรงกับร่องในตัวเรือนแล้วสอดเข้าไป ใส่ถลับแบตเตอรี่ทั้งหมดจนล็อกเข้าที่ด้วยการคลิกเพียงเล็กน้อย

จากนั้นให้ปิดฝาครอบแบตเตอรี่

วิธีการถอดถลับแบตเตอรี่ ให้เลื่อนถลับแบตเตอรี่ออกจากอุปกรณ์ในขณะที่เลื่อนปุ่มที่ด้านหน้าของถลับ

▶ Fig.2 1. ตัวบ่งชี้สีแดง 2. ปุ่ม 3. ถลับแบตเตอรี่

⚠️ ข้อควรระวัง: ติดตั้งถลับแบตเตอรี่ให้สมบูรณ์จนกระทั่งมองไม่เห็นตัวบ่งชี้สีแดง มิฉะนั้น ถลับแบตเตอรี่อาจร่วงออกมาจากเครื่องมือ ทำให้เกิดการบาดเจ็บต่อคุณหรือคนที่อยู่รอบๆ

⚠️ ข้อควรระวัง: อย่าติดตั้งถลับแบตเตอรี่ด้วยความรุนแรง หากไม่สามารถเลื่อนถลับได้อย่างง่ายดาย แสดงว่าใส่ถลับไม่ถูกต้อง

หมายเหตุ: สามารถติดตั้งถลับแบตเตอรี่ใส่สูงสุดสองถลับ แม้ว่าตัวเครื่องจะใช้แบตเตอรี่เพียงถลับเดียวในการทำงาน

B) อะแดปเตอร์ AC (ใช้สำหรับรถเพื่อการพักผ่อนหย่อนใจเท่านั้น)

อุปกรณ์เสริม

เวลาที่ใช้เครื่องด้วยไฟฟ้าภายในบ้าน ให้ใช้พร้อมกับอะแดปเตอร์ของตัวเครื่อง เสียบปลั๊กเข้าไปในช่อง “DC IN” ขาเข้าของตัวเครื่อง จากนั้นเสียบปลายอีกด้านเข้าไปในตู้รับขาออก

เมื่อเครื่องทำงานด้วยไฟจากอะแดปเตอร์ ไฟ “DC IN” จะสว่าง

C) อะแดปเตอร์ที่จุดบุหรี่

เมื่อเครื่องทำงานด้วยช่องเสียบที่จุดบุหรี่ ให้ใช้อะแดปเตอร์ที่จุดบุหรี่ของตัวเครื่อง เสียบปลั๊กเข้าไปในช่อง “DC IN” ของตัวเครื่อง หลังจากนั้นเสียบปลายอีกด้านเข้าไปในช่องเสียบที่จุดบุหรี่

เมื่อเครื่องทำงานด้วยไฟจากอะแดปเตอร์ที่จุดบุหรี่ ไฟ “DC IN” จะสว่าง

⚠️ ข้อควรระวัง: เสียบปลั๊กเข้าไปใน “DC IN” ขาเข้าจนสุด การไม่ปฏิบัติตามอาจทำให้ปลั๊กบิดเบี้ยวหรือเป็นเหตุให้เกิดไฟไหม้ได้

⚠️ ข้อควรระวัง: ปิดฝาปิดช่องเสียบ “DC IN” อย่างแน่นหนาทุกครั้งที่ไม่ได้เสียบสายไฟ ไม่เช่นนั้นสิ่งแปลกปลอมอาจเข้าไปในเครื่องและเป็นเหตุให้เครื่องทำงานผิดปกติได้

หมายเหตุ: เมื่อเปลี่ยนแหล่งไฟฟ้าของตัวเครื่อง ตัวคอมพิวเตอร์จะหยุดทำงานประมาณ 3 นาทีเพื่อเป็นการป้องกันตัวคอมพิวเตอร์

หมายเหตุ: หลังจากปิดเครื่อง ต้องรอประมาณ 3 นาทีเพื่อทำการสแตร์ตัวคอมพิวเตอร์ใหม่อีกครั้ง ทั้งนี้เพื่อเป็นการป้องกันตัวคอมพิวเตอร์

หมายเหตุ: หากเครื่องหยุดทำงานด้วยวิธีอื่นใดนอกเหนือจากการกดปุ่มเปิด/ปิด เครื่องจะเปิดทำงานโดยอัตโนมัติเมื่ออะแดปเตอร์ AC หรืออะแดปเตอร์ที่จุดบุหรี่ได้รับการจ่ายไฟอีกครั้ง

2. เปิดเครื่อง

กดปุ่มพาวเวอร์เพื่อเปิดเครื่อง กดปุ่มพาวเวอร์อีกครั้งเพื่อเปิดเครื่อง

3. สลับโหมดท่าความเย็น / ท่าความร้อน

กดสวิตช์เย็น / ร้อนเพื่อสลับโหมดการทำงาน

• ขณะที่เครื่องทำงานในโหมดท่าความเย็น ไฟของโหมดท่าความเย็นจะสว่าง

• ขณะที่เครื่องทำงานในโหมดท่าความร้อน ไฟของโหมดท่าความเย็นจะสว่าง

จอแสดงอุณหภูมิจะพริบแสดงอุณหภูมิควบคุม

4. การเลือกอุณหภูมิควบคุม

กดปุ่มตั้งอุณหภูมิเพื่อเลือกอุณหภูมิควบคุม อ้างอิงถึงบท “ข้อมูลจำเพาะ” สำหรับอุณหภูมิควบคุมที่เลือก

เครื่องเริ่มท่าความเย็น / ท่าความร้อนภายใน 5 วินาทีหลังจากที่ไม่มีการทำงานใดๆ หลังจากนั้นอุณหภูมิควบคุมจะหยุดพริบและหน้าจอจะแสดงอุณหภูมิปัจจุบัน

เครื่องจะหยุดท่าความเย็น / ท่าความร้อนเมื่ออุณหภูมิปัจจุบันถึงระดับอุณหภูมิควบคุม

เคล็ดลับสำหรับการทำให้เครื่องเย็นลง / ร้อนขึ้น

• การเปิดฝาด้านบนเป็นเวลานานสามารถทำให้อุณหภูมิในช่องบรรจุเพิ่มขึ้น / ลดลงได้

• ท่าความสะอาดพื้นผิวที่อาจสัมผัสอาหารและระบบระบายน้ำอย่างสม่ำเสมอ

• เก็บเนื้อสัตว์และเนื้อปลาในช่องบรรจุที่เหมาะสม เพื่อจะได้ไม่สัมผัสหรือหยดลงบนอาหารอื่นๆ

• หากช่องบรรจุถูกทิ้งไว้ว่างเป็นเวลานาน

- ให้ปิดเครื่อง





- ละลายน้ำแข็งในช่องบรรจุ

- ท่าความสะอาดช่องบรรจุและเช็ดให้แห้ง

- เปิดฝาด้านบนทิ้งไว้เพื่อป้องกันราขึ้นในช่องบรรจุ

การแสดงความจุของแบตเตอรี่ที่เหลืออยู่







ไฟแสดงสถานะแบตเตอรี่แสดงความจุที่เหลือของแบตเตอรี่ ความจุที่เหลือของแบตเตอรี่แสดงตามตารางดังต่อไปนี้

สถานะแบตเตอรี่	ความจุที่เหลือ
 ติดสว่าง ปิด	
	50 % ถึง 100 %
	20 % ถึง 50 %
	0 % ถึง 20 %
 (กะพริบ)	ชาร์จแบตเตอรี่

(เฉพาะดัลลัมแบตเตอรี่ที่มีตัวแสดงสถานะเท่านั้น)

กดปุ่มตรวจสอบบนดัลลัมแบตเตอรี่เพื่อดูความจุของแบตเตอรี่ที่เหลือ ไฟแสดงสถานะจะติดสว่างเป็นเวลา 2-3 วินาที

▶ Fig.3 1. ไฟแสดงสถานะ 2. ปุ่มตรวจสอบ

ไฟแสดงสถานะ	ความจุที่เหลือ
 ติดสว่าง ปิด กะพริบ	
	75 % ถึง 100 %
	50 % ถึง 75 %
	25 % ถึง 50 %
	0 % ถึง 25 %
	ชาร์จแบตเตอรี่
	แบตเตอรี่อาจชำรุด

หมายเหตุ: ค่าที่แสดงอาจแตกต่างจากความจุจริงเล็กน้อย ขึ้นอยู่กับเงื่อนไขการใช้งานและอุณหภูมิโดยรอบ

หมายเหตุ: ไฟแสดงสถานะดวงแรก (ซ้ายสุด) จะกะพริบเมื่อระบบป้องกันแบตเตอรี่ทำงาน

ตัวเครื่องมีระบบป้องกัน ระบบนี้จะตัดไฟอัตโนมัติเพื่อยืดอายุการใช้งานของตัวเครื่องกับแบตเตอรี่ให้นานขึ้น เครื่องจะหยุดทำงานโดยอัตโนมัติระหว่างการทำงาน หากวางเครื่องหรือแบตเตอรี่ไว้ภายใต้เงื่อนไขข้อใดข้อหนึ่งต่อไปนี้

- **การป้องกันแบตเตอรี่หมด**
เมื่อความจุของแบตเตอรี่ลดลง เครื่องจะหยุดทำงานโดยอัตโนมัติ ไฟแสดงสถานะแบตเตอรี่จะแสดงว่าชาร์จแบตเตอรี่แล้ว ถอดแบตเตอรี่ออกจากเครื่องและชาร์จแบตเตอรี่
- **การป้องกันกระแสไฟเกิน**
เมื่อเครื่อง / แบตเตอรี่ทำงานในสถานะที่ทำให้กระแสไฟสูงจนผิดปกติ เครื่องจะหยุดทำงานโดยอัตโนมัติ ในสถานการณ์นี้ ให้หยุดแอปพลิเคชันที่ทำให้เครื่องทำงานหนักเกินไป จากนั้นเปิดเครื่องเพื่อรีเซ็ต
- **การป้องกันแรงดันไฟฟ้าต่ำ**
เมื่อแรงดันไฟฟ้าของรถต่ำกว่าค่าแรงดันไฟฟ้าที่กำหนด ระบบป้องกันนี้จะเปิดเครื่องและหน้าจอแสดงอุณหภูมิจะแสดง "F3" พร้อมเสียงบีบ
- **การป้องกันแรงดันไฟเกิน**
เมื่อแรงดันไฟฟ้าสูงกว่าค่าแรงดันไฟฟ้าที่กำหนด ระบบป้องกันนี้จะเปิดเครื่องและหน้าจอแสดงอุณหภูมิจะแสดง "F4" พร้อมเสียงบีบ
- **ฟังก์ชันการป้องกันการลัดวงจร**
ฟังก์ชันการป้องกันการลัดวงจรจะใช้งานได้เมื่อเครื่องทำงานในโหมดความเย็น หากเครื่องเอียงท่ามกลางหรือมากกว่า 30° จากระดับที่แสดงในรูป A, B, C หรือ D เครื่องจะหยุดทำงานและจอแสดงอุณหภูมิจะแสดง "F1" ชั่วขณะ หลังจากเครื่องกลับไปท่าแห่งระนาบแล้ว จะใช้เวลาประมาณ 3 นาทีในการรีเซ็ต

▶ Fig.4

การป้องกันจากสาเหตุอื่น

ระบบป้องกันถูกออกแบบมาเพื่อสาเหตุอื่นที่อาจทำให้เครื่องเสียหาย ด้วยเช่นกันและสามารถทำให้เครื่องหยุดทำงานได้อย่างอัตโนมัติ ทำตามขั้นตอนต่อไปนี้เพื่อแก้ไขสาเหตุต่างๆ ที่ทำให้เครื่องหยุดทำงานทั้งระยะนานและชั่วคราว

1. ปิดเครื่อง หลังจากนั้นเปิดสตาร์ทเครื่องใหม่อีกครั้ง
2. ชาร์จแบตเตอรี่ หรือเปลี่ยนแบตเตอรี่ใหม่
3. ปลดปล่อยเครื่องและแบตเตอรี่เย็นลง

หากไม่ดีขึ้นสามารถโทรระบบกู้คืนได้ หลังจากนั้นให้ติดต่อศูนย์บริการ Makita ในท้องถิ่นของท่าน

การชาร์จด้วย USB

มีพอร์ต USB ในช่องเสียบของแบตเตอรี่ พอร์ต USB ส่งแรงดันไฟฟ้า 5 โวลต์ ออกมาอย่างต่อเนื่องระหว่างที่ทำงาน

ข้อสังเกต: เชื่อมต่อเฉพาะอุปกรณ์ที่รองรับพอร์ตจ่ายไฟผ่าน USB เท่านั้น มิฉะนั้นอาจทำให้เครื่องทำงานผิดพลาดได้

ข้อสังเกต: ห้ามเชื่อมต่อพอร์ตจ่ายไฟผ่าน USB ของตัวเครื่องเข้ากับขั้ว USB ของคอมพิวเตอร์ของคุณ เพราะอาจทำให้เครื่องทำงานผิดพลาด

ข้อสังเกต: ก่อนเชื่อมต่ออุปกรณ์ USB เข้ากับตัวเครื่อง ให้สำรองข้อมูลของคุณที่อยู่ในอุปกรณ์ USB ทุกครั้ง มิฉะนั้นอาจทำให้ข้อมูลหายได้

ข้อสังเกต: เมื่อไม่ได้ใช้งานอุปกรณ์หรือหลังจากการชาร์จ ให้ถอดสาย USB

หมายเหตุ: เครื่องอาจไม่จ่ายไฟไปยังอุปกรณ์ USB บางชนิด

ฟังก์ชันความจำ

หลังจากตั้งอุณหภูมิควบคุมแล้ว หากผู้ใช้ไม่เปิดทำงานใน 5 วินาที อุณหภูมิควบคุมที่ตั้งจะถูกบันทึกจลจำ ครั้งถัดไป เครื่องจะสแตร์ทโดยอุณหภูมิควบคุมเดิม

สลับหน่วยอุณหภูมิ

คุณสามารถสลับหน่วยของอุณหภูมิให้เป็น °C (องศาเซลเซียส) หรือ °F (องศาฟาเรนไฮต์) ได้โดยทำตามขั้นตอนดังต่อไปนี้

1. เปิดเครื่อง
2. กดปุ่มสวิตช์เย็น / ร้อนจนกว่าหน่วย (°C หรือ °F) เริ่มกะพริบ
3. กดปุ่มเพิ่มอุณหภูมิหรือลดอุณหภูมิเพื่อเลือกหน่วย
4. กดปุ่มสวิตช์เย็น / ร้อน หรือทิ้งเครื่องไว้ 5 วินาทีโดยไม่ทำงาน หน่วยถูกเลือกอย่างสมบูรณ์

รหัสผิดพลาด

สำหรับความผิดพลาดแบบเฉพาะเจาะจง จะแสดงอุณหภูมิจะแสดงรหัสดังต่อไปนี้

รหัสผิดพลาด	ปัญหา
F1	ระบบป้องกันการลัดเอียงทำงาน ให้อ้างอิงถึงฟังก์ชันการป้องกันการลัดเอียง
F2	แบตเตอรี่หมด
F3	แรงดันไฟฟ้าขาเข้าต่ำ ให้อ้างอิงจากส่วนของการป้องกันแรงดันไฟฟ้าต่ำ
F4	แรงดันไฟฟ้าขาเข้าสูง ให้อ้างอิงจากส่วนของการป้องกันแรงดันไฟฟ้าเกิน
รหัสผิดพลาดอื่นนอกเหนือจากข้างบน	ปิดเครื่องและรีเซ็ต หากยังคงมีข้อผิดพลาดอยู่ให้นำเครื่องไปที่ศูนย์บริการหรือโรงงานที่ได้รับอนุญาตจาก Makita

การบำรุงรักษา

⚠️ ข้อควรระวัง: ตรวจสอบให้แน่ใจทุกครั้งว่าตัวเครื่องปิดสวิตช์อยู่ไม่ได้เสียบปลั๊ก และดัดลับแบตเตอรี่ถูกถอดออกไปแล้วเมื่อทำการตรวจสอบหรือบำรุงรักษา

⚠️ ข้อควรระวัง: ห้ามดัดฟันหรือหน้าลงบนเครื่องเมื่อทำความสะอาด ห้ามล้างพร้อมกบที่ หลีกเลี่ยงอย่าให้นำเข้าไปในเครื่อง

ข้อสังเกต: ห้ามใช้แก๊สโซลีน เบนซิน ทินเนอร์ แอลกอฮอล์ หรือสารอย่างอื่นที่ใกล้เคียง อาจส่งผลให้เกิดการเปลี่ยนสี เปลี่ยนรูปหรือแตกกร้าว

เพื่อรักษาความปลอดภัยและความน่าเชื่อถือของผลิตภัณฑ์ การซ่อมแซม บำรุงรักษา หรือปรับแต่ง ควรดำเนินการโดยศูนย์บริการหรือโรงงานที่ได้รับอนุญาตจาก Makita เท่านั้น และใช้อะไหล่ของ Makita ทุกครั้ง

การทำความสะอาด

- ทำความสะอาดคราบน้ำมันในช่องบรรจุอย่างสม่ำเสมอ
- ทำความสะอาดภายในช่องบรรจุโดยรอบเพื่อป้องกันกลิ่นเหม็น
- ทำความสะอาดฝุ่นบนตัวกรองฟองน้ำอย่างสม่ำเสมอเพื่อเพิ่มประสิทธิภาพการทำงานเป็น
- ผึ่งกบนผ้าปิดสกปรกได้ง่าย ให้ทำความสะอาดทันที

การละลายน้ำแข็ง

เพื่อละลายน้ำแข็ง ให้ปิดเครื่องและรอจนกว่าน้ำแข็งจะละลาย หลังจากนั้นเช็ดน้ำออก

ทำความสะอาดตัวกรองฟองน้ำ

⚠️ ข้อควรระวัง: หลังจากทำความสะอาดตัวกรองฟองน้ำแล้ว ต้องแน่ใจว่าได้ติดตั้งตัวกรองฟองน้ำกลับเข้าไปในเครื่องแล้ว การใช้งานโดยไม่มีตัวกรองฟองน้ำอาจเป็นเหตุให้ทำงานผิดปกติได้

1. ลื่อนฝาครอบตัวกรองตามที่แสดงในรูป หลังจากนั้นถอดฝาครอบตัวกรองออก
2. ถอดตัวกรองฟองน้ำออก ทำความสะอาดตัวกรองฟองน้ำ
▶ Fig.5
3. ใส่ตัวกรองฟองน้ำและใส่ฝาครอบตัวกรอง
▶ Fig.6

อุปกรณ์เสริม

⚠ ข้อควรระวัง: แนะนำให้ใช้อุปกรณ์เสริมหรืออุปกรณ์ต่อพ่วงเหล่านี้กับเครื่อง Makita ที่ระบุไว้ในคู่มือนี้ การใช้อุปกรณ์เสริมหรืออุปกรณ์ต่อพ่วงอื่นๆ อาจมีความเสี่ยงต่อการบาดเจ็บต่อบุคคล ใช้ อุปกรณ์เสริมหรืออุปกรณ์ต่อพ่วงตามจุดประสงค์ที่ระบุไว้เท่านั้น

หากคุณต้องการความช่วยเหลือสำหรับรายละเอียดเพิ่มเติมเกี่ยวกับอุปกรณ์เสริมเหล่านี้ โปรดสอบถามศูนย์บริการของ Makita ในพื้นที่ของคุณ

- อะแดปเตอร์ AC
- แบตเตอรี่และเครื่องชาร์จแท้ของ Makita

หมายเหตุ: อุปกรณ์บางอย่างในรายการอาจรวมอยู่ในชุดเครื่องมือ ซึ่งถือเป็นอุปกรณ์เสริมมาตรฐาน อุปกรณ์ดังกล่าวอาจแตกต่างกันไปในแต่ละประเทศ

لوازم جانبی اختیاری

احتیاط: این لوازم جانبی یا ملحقات برای استفاده با ابزار Makita شما که در این دفترچه راهنما مشخص شده است توصیه می‌شود. استفاده از لوازم جانبی یا ملحقات دیگر ممکن است خطر آسیب‌دیدگی افراد را به همراه داشته باشد. از لوازم جانبی یا ملحقات فقط برای اهداف تعیین‌شده استفاده کنید.

اگر در خصوص این لوازم جانبی به کمک یا اطلاعات بیشتری نیاز داشتید، از «مرکز خدمات محلی Makita» خود سوال کنید.

- آداپتور برق متناوب
- باتری و شارژر اصلی Makita

توجه: برخی از موارد موجود در فهرست ممکن است به عنوان لوازم جانبی استاندارد در بسته ابزار قرار داشته باشند. این موارد ممکن است در کشورهای مختلف متفاوت باشد.

پورت USB در محفظه باتری موجود است. پورت USB به‌طور مداوم ولتاژ 5 ولت را در حالت کار ارائه می‌دهد.

خطرات: فقط دستگاه‌های سازگار با پورت منبع تغذیه USB را متصل کنید. در غیر این صورت ممکن است دستگاه خراب شود.

خطرات: پورت منبع تغذیه USB این دستگاه را به پایانه USB رایانه‌تان متصل نکنید. ممکن است باعث خرابی دستگاه شود.

خطرات: قبل از اتصال دستگاه USB به این دستگاه، همیشه از داده‌های دستگاه USB نسخه پشتیبان تهیه کنید. در غیر این صورت ممکن است بنا به هر احتمالی داده‌هایتان از دست برود.

خطرات: هنگامی که از دستگاه‌ها استفاده نمی‌کنید یا پس از شارژ کردن، کابل USB را جدا کنید.

توجه: ممکن است دستگاه نیروی برخی از دستگاه‌های USB را تأمین نکند.

عملکرد حافظه

پس از تنظیم دمای کنترل، اگر کاربر ظرف 5 ثانیه کار نکند، تنظیمات فعلی حفظ می‌شود. دفعه بعدی، دستگاه در همان تنظیم شروع می‌شود.

تغییر واحد دما

با روش زیر می‌توانید واحد دما C (درجه سانتیگراد) یا F (درجه فارنهایت) را تغییر دهید.

1. دستگاه را روشن کنید.
2. دکمه خنک کننده / گرمایش را فشار دهید تا واحد (C یا F) شروع به چشمک زدن کند.
3. دکمه افزایش دما یا دکمه کاهش دما را برای انتخاب واحد فشار دهید.
4. دکمه خنک کننده / گرمایش را فشار دهید، یا دستگاه را 5 ثانیه و بدون هیچ‌گونه عملیاتی ترک کنید. انتخاب واحد به پایان رسیده است.

کد خطا

برای خطاهای خاص، نمایش دما کد زیر را نشان می‌دهد.

کد خطا	موضوع
F1	محافظةت از شیب فعال است. برای عملکرد حفاظت از شیب به بخش مراجعه کنید.
F2	باتری تمام می‌شود.
F3	ولتاژ ورودی ضعیف است. برای محافظت در برابر کاهش ولتاژ به پاراگراف مراجعه کنید.
F4	ولتاژ ورودی زیاد است. برای محافظت در برابر ولتاژ بیش از حد به پاراگراف مراجعه کنید.
کدهای خطا غیر از موارد بالا	دستگاه را خاموش و مجدداً راه‌اندازی کنید. اگر خطا برطرف نشد، دستگاه را به مراکز خدمات مجاز Makita یا کارخانه ببرید.

نگهداری

احتیاط: همیشه قبل از تلاش برای انجام بازرینی و نگهداری، حتماً دستگاه را خاموش کنید، دوشاخه را از پریز بکشید و کارتریج باتری را دربیابید.

احتیاط: هنگام تمیز کردن دستگاه از اسپری کردن یا ریختن آب روی آن خودداری کنید. با شلنگ نشویید؛ از ورود آب به داخل دستگاه خودداری کنید.

خطرات: هرگز از بنزین، تینر، الکل یا مواد مشابه استفاده نکنید. استفاده از این مواد ممکن است موجب تغییر رنگ، تغییر شکل یا ترک خوردگی شود.

برای حفظ «ایمنی» و «قابلیت اطمینان» محصول، تعمیرات، هرگونه تعمیر و نگهداری یا تنظیم دیگر باید توسط مراکز خدماتی مجاز یا کارخانه Makita انجام شود، که همیشه از قطعات یدکی Makita استفاده می‌کنند.

تمیزکاری

به‌طور مرتب لکه روغن را در محفظه تمیز کنید.

- اطراف فضای محفظه را تمیز کنید تا از بو در آن جلوگیری شود.
- گرد و غبار موجود در فیلتر اسفنج را مرتباً تمیز کنید تا کارایی تبردید بهتر شود.
- نوار آب بندی پوشش فوقانی به راحتی کثیف می‌شود، به موقع آن را تمیز کنید.

یخ زدایی

برای یخ زدایی، برق را خاموش کرده و صبر کنید تا ذوب شود. سپس آب را پاک کنید.

تمیز کردن فیلتر اسفنج

احتیاط: پس از تمیز کردن فیلتر اسفنجی، حتماً آن را روی دستگاه نصب کنید. کارکردن دستگاه بدون فیلتر اسفنج ممکن است باعث سو عملکرد شود.

1. درپوش فیلتر را در جهت پیکان نشان داده شده در شکل بلغزانید و سپس درپوش فیلتر را بردارید.
2. فیلتر اسفنج را بردارید، فیلتر اسفنج را تمیز کنید.
3. فیلتر اسفنجی و درپوش فیلتر را به عقب نصب کنید.

◀ Fig.5

◀ Fig.6

این دستگاه مجهز به سیستم محافظتی است. این سیستم برای افزایش عمر دستگاه و عمر باتری به طور خودکار برق را قطع می کند. اگر دستگاه یا باتری در یکی از شرایط زیر قرار گرفته باشد، دستگاه به طور خودکار در حین کار متوقف می شود.

• محافظت در برابر تخلیه بیش از حد باتری

وقتی مقدار باتری کم باشد، دستگاه به صورت خودکار خاموش می شود. نشانگر باتری باعث می شود که باتری باید شارژ شود. باتری ها را از دستگاه خارج کنید و باتری ها را شارژ کنید.

• محافظت از جریان اضافی

وقتی دستگاه / باتری به روشی کار می کند که باعث می شود جریان اضافی غیر طبیعی بکشد، دستگاه به طور خودکار متوقف می شود. در این شرایط، کارکرد هایی را که باعث بارگیری بیش از حد دستگاه می شود متوقف کنید. سپس دستگاه را روشن و دوباره استارت کنید.

• محافظت در برابر ولتاژ پایین

وقتی ولتاژ ورودی ماشین کمتر از ولتاژ نامی است، این سیستم محافظ دستگاه را خاموش می کند و نمایشگر دما "F3" را با صدای بوق نشان می دهد.

• محافظت در مقابل ولتاژ بیش از حد مجاز

وقتی ولتاژ ورودی بالاتر از ولتاژ نامی باشد، این سیستم محافظ دستگاه را خاموش می کند و نمایشگر دما "F4" را با صدای بوق نشان می دهد.

• عملکرد محافظت در برابر ایجاد شیب

عملکرد محافظت در برابر ایجاد شیب زمانی فعال می شود که دستگاه در حالت سرمایش است. هنگامی که شیب دستگاه برابر با زاویه سطح یا 30 درجه از آن بیشتر می شود (به صورتی که با A، B، C یا D در شکل نشان داده شده است)، دستگاه خاموش می شود و برای مدتی نمایشگر دما "F1" را نشان می دهد. وقتی دستگاه دوباره در موقعیت تراز قرار گرفت، پس از حدود 3 دقیقه، راه اندازی مجدد می شود.

◀ Fig.4

محافظت در برابر سایر علل

سیستم حفاظتی همچنین برای دلایل دیگری که می تواند به دستگاه آسیب برساند، طراحی شده است و به دستگاه اجازه می دهد تا به طور خودکار متوقف شود. هنگامی که دستگاه یا عملکرد آن متوقف شد، تمام مراحل زیر را برای از بین بردن دلایل انجام دهید.

1. دستگاه را خاموش کرده و سپس دوباره روشن کنید تا دوباره راه اندازی شود.
 2. باتری (ها) را شارژ کنید یا آنها را با باتری شارژ شده جایگزین کنید.
 3. بگذارید دستگاه و باتری (ها) خنک شوند.
- اگر باز یابی سیستم حفاظتی هیچ پیشرفتی حاصل نشد، با مرکز خدمات محلی Makita خود تماس بگیرید.

نشانگر ظرفیت باقیمانده باتری

نشانگر باتری ظرفیت باتری باقیمانده را نشان می دهد. ظرفیت باتری باقیمانده به صورت جدول زیر نشان داده شده است.

ظرفیت باقیمانده	وضعیت نشانگر باتری	
	خاموش	روشن
50 % تا 100 %		
20 % تا 50 %		
0 % تا 20 %		
باطری را شارژ کنید.	 (در حال چشمک زدن)	

(فقط برای کاربری های باتری دارای نشانگر)

دکمه بررسی روی کاربری های باتری را فشار دهید تا ظرفیت باقیمانده باتری نشان داده شود. چراغ های نشانگر برای چند ثانیه روشن می شوند.

◀ Fig.3 1. چراغ های نشانگر 2. دکمه بررسی

ظرفیت باقیمانده	چراغ های نشانگر		
	در حال چشمک زدن	خاموش	روشن
75 % تا 100 %			
50 % تا 75 %			
25 % تا 50 %			
0 % تا 25 %			
باطری را شارژ کنید.			
باتری ممکن است خراب شده باشد.			

توجه: بسته به شرایط استفاده و دمای محیط، این نشاندهنده ممکن است کمی با ظرفیت واقعی متفاوت باشد.

توجه: چراغ نشانگر اول (سمت چپ) موقع کار کردن سیستم محافظت از باتری، چشمک می زند.

عملیات

احتیاط: هنگامی که دستگاه در حالت گرمایش است، موادی را که سریع فاسد می‌شوند در محفظه قرار ندهید. غذا یا نوشیدنی ممکن است پوسیده شود.

توجه: هنگام کار با دستگاه در محیط مرطوب، ممکن است تراکم شبنم روی دستگاه ایجاد شود. این مورد نباید نقص عملکرد دستگاه تلقی شود. با استفاده از یک پارچه خشک میعان شبنم را از دستگاه پاک کنید.

1. اتصال منبع تغذیه

A) باتری

احتیاط: همیشه قبل از نصب یا خارج کردن کارتريج باتری، دستگاه را خاموش کنید.

احتیاط: هنگام نصب یا خارج کردن کارتريج باتری، دستگاه و کارتريج باتری را محکم نگه‌دارید. محکم نگه‌داشتن دستگاه و کارتريج باتری ممکن است باعث شود که آنها از دستتان لیز بخورند و به آسیب دیدن دستگاه و کارتريج باتری و آسیب‌دیدگی شخصی منجر شوند.

احتیاط: مراقب باشید هنگام باز یا بسته شدن درپوش باتری به انگشتان خود آسیب نرسانید.

احتیاط: مراقب باشید انگشتان خود را بین کارتريج باتری و پایه‌ها قرار ندهید. ممکن است باعث آسیب دیدگی اسلش شود.

برای نصب کارتريج باتری، درپوش باتری را باز کنید. زبانه کارتريج باتری را با شیار داخل محفظه تراز کنید و آن را در جای خود قرار دهید. آن را تا آخر فشار دهید تا اینکه با صدای خفیف تق در محل خود قفل شود.

سپس درپوش باتری را ببندید.

برای خارج کردن کارتريج باتری، همزمان با کشیدن دکمه موجود در جلوی کارتريج، آن را از دستگاه بیرون بکشید.

◀ Fig.2 1. نشانگر قرمز 2. دکمه 3. کارتريج باتری

احتیاط: همیشه کارتريج باتری را به‌طور کامل جا ببندازید به‌طوری‌که نشانگر قرمز مشاهده نشود. در غیر این صورت، ممکن است به‌طور تصادفی از دستگاه بیرون بیفتد، و باعث آسیب رسیدن به شما یا افراد حاضر در اطرافتان شود.

احتیاط: کارتريج باتری را با زور و فشار زیاد نصب نکنید. اگر کارتريج به‌راحتی در جای خود نلغزد، به این معنی است که به درستی جاگذاری نشده است.

توجه: حداکثر دو کارتريج باتری را می‌توان نصب کرد، اگرچه دستگاه با استفاده از یک کارتريج باتری کار می‌کند.

B) آداپتور برق متناوب (فقط برای وسایل نقلیه تفریحی استفاده شود)

لوازم جانبی اختیاری

هنگام استفاده از دستگاه با برق متناوب، از آداپتور برق متناوب ابراهه شده همراه دستگاه استفاده کنید. دوشاخه را به ورودی "DC IN" دستگاه وارد کنید و سپس سر دیگر آن را به یک خروجی بزنید. وقتی دستگاه از آداپتور برق متناوب استفاده می‌کند، لامپ "DC IN" روشن می‌شود.

C) آداپتور فندک سیگار

هنگام استفاده از دستگاه با سوکت فندک، از آداپتور فندک سیگار تهیه شده همراه دستگاه استفاده کنید. دوشاخه را به ورودی "DC IN" دستگاه وارد کنید و سپس سر دیگر آن را به سوکت فندک بزنید. وقتی دستگاه از آداپتور فندکی استفاده می‌کند، لامپ "DC IN" روشن می‌شود.

احتیاط: دوشاخه را تا آخر به ورودی "DC IN" وارد کنید. عدم انجام این کار ممکن است باعث تغییر شکل پلاگین یا آتش سوزی شود.

احتیاط: همیشه وقتی سیم برق وصل نیست، درپوش سوکت "DC IN" را محکم ببندید. در غیر این صورت ممکن است مواد خارجی وارد دستگاه شده و باعث سو عملکرد شوند.

توجه: هنگامی که دستگاه منبع تغذیه را تغییر می‌دهد، کمپرسور برای محافظت از کمپرسور حدود 3 دقیقه متوقف می‌شود.

توجه: پس از خاموش کردن دستگاه، به دلیل محافظت از کمپرسور، راه اندازی مجدد کمپرسور حدود 3 دقیقه طول می‌کشد.

توجه: اگر دستگاه به هر وسیله‌ای غیر از فشار دادن دکمه روشن/خاموش متوقف شود، وقتی منبع تغذیه آداپتور برق متناوب یا آداپتور فندکی دوباره وصل شود، دستگاه به‌طور خودکار روشن می‌شود.

2. روشن کردن دستگاه

دکمه روشن / خاموش را فشار دهید تا دستگاه روشن شود. دکمه روشن / خاموش را فشار دهید تا دستگاه روشن شود.

3. تغییر حالت سرمایش / گرمایش

دکمه سوییچ خنک / گرما را فشار دهید تا حالت کار تغییر کند.

- هنگامی که دستگاه در حالت خنک کننده کار می‌کند، لامپ حالت خنک کننده روشن می‌شود.
 - وقتی دستگاه در حالت گرمایش کار می‌کند، چراغ حالت گرمایش روشن می‌شود.
- نمایشگر دما دمای کنترل را چشمک می‌زند.

4. انتخاب دمای کنترل

برای انتخاب دمای کنترل، تنظیم دما را فشار دهید. به قسمت "مشخصات" برای دمای کنترل قابل انتخاب مراجعه کنید.

دستگاه پس از 5 ثانیه بدون هیچگونه عملیاتی شروع به خنک سازی / گرمایش می‌شود، سپس دمای کنترل متوقف می‌شود و نمایشگر دما دمای فعلی را نشان می‌دهد.

هنگامی که دمای فعلی به دمای کنترل رسیده، دستگاه خنک سازی / گرمایش را متوقف می‌کند.

نکاتی برای سرمایش / گرمایش کارآمد

- باز کردن پوشش فوقانی برای مدت طولانی می‌تواند باعث افزایش / کاهش قابل توجه دما در محفظه شود.
- سطوحی را که می‌توانند با غذا و سیستم های زهکشی قابل دسترس تماس داشته باشند به طور منظم تمیز کنید.
- گوشت و ماهی خام را در ظروف مناسب در محفظه نگهداری کنید، به این ترتیب که با غذای دیگر تماس نداشته باشد یا روی آن چکه نکند. اگر محفظه برای مدت طولانی خالی بماند:
- دستگاه را خاموش کنید.
- محفظه را یخ زدایی کنید.
- محفظه را تمیز و خشک کنید.
- پوشش فوقانی را باز بگذارید تا از ایجاد کپک در محفظه جلوگیری شود.

⚠ احتیاط: فقط از باتری‌های اصلی Makita استفاده کنید. استفاده از باتری‌های غیر اصلی Makita یا باتری‌هایی که تغییر کرده‌اند ممکن است باعث ترک‌بیندن باتری شود و به آتش‌سوزی، آسیب شخصی و خسارت منجر شود. این اتفاق همچنین ضمانت Makita را برای ابزار و شارژر Makita بی‌اعتبار می‌کند.

نکاتی برای حفظ حداکثر عمر باتری

- قبل از تخلیه کامل، کارتریج باتری را شارژ کنید. هر وقت متوجه شدید برق باتری دستگاه کم است، همیشه کنار با دستگاه را متوقف کنید و کارتریج باتری را شارژر نمایید.
- هرگز کارتریج باتری کاملاً شارژ شده را شارژر نکنید. شارژر بیش از حد، طول عمر باتری را کوتاه می‌کند.
- کارتریج باتری را در درجه حرارت اتاق یعنی در دمای 10 تا 40 درجه سانتیگراد (50 تا 104 درجه فارنهایت) شارژ کنید. قبل از شارژ، بگذارید کارتریج باتری داغ خنک شود.
- هنگام استفاده از کارتریج باتری، آن را از دستگاه یا شارژر خارج کنید.
- از شش ماه، آن را شارژر کنید.

شرح قطعات

Fig.1

1	پورت منبع تغذیه USB	2	لامپ LED
3	صفحه کنترل	4	سینی
5	درب بازکن	6	دستگیره
7	تخلیه	8	دستگیره حمل
9	پوشش فوقانی	10	قلاب روکش باتری
11	درپوش باتری	12	قلاب روکش فوقانی
13	پوشش فیلتر	14	تهویه هوا
15	چرخ	16	درپوش سوکت "DC IN"
17	سوکت "DC IN"	18	دکمه روشن/خاموش
19	دکمه تغییر وضعیت بین گرمایش/سرمايش	20	نمایش دما
21	نشانگر باتری	22	دکمه تنظیم دما
23	لامپ "DC IN"	24	واحد دما
25	لامپ حالت گرمایش	26	لامپ حالت خنک کننده

- قبل از استفاده از کارتریج باتری، تمام دستور العمل‌ها و علائم هشداردهنده روی (1) شارژر باتری، (2) باتری و (3) محصولی که از باتری استفاده می‌کند را بخوانید.
- کارتریج باتری را باز یا دستکاری نکنید. این کار ممکن است منجر به آتش‌سوزی، گرمای بیش از حد، یا انفجار شود.
- اگر زمان بهره‌برداری نسبت به قبل بیش از حد کوتاه شده باشد، بلافاصله دستگاه را متوقف کنید. این کار ممکن است به داغ شدن، سوختگی احتمالی و حتی انفجار منجر شود.
- اگر الکترولیت به چشم شما رفت، آن را با آب تمیز بشویید و سریعاً به پزشک مراجعه کنید. این مواد ممکن است باعث از بین رفتن بینایی شما شود.
- از اتصال کوتاه کارتریج باتری پرهیز کنید:
 - از تماس دادن پایه‌ها با هرگونه ماده رسانا خودداری کنید.
 - از نگهداشتن کارتریج باتری در یک ظرف دارای اجزای فلزی دیگر مانند میخ، سکه و غیره خودداری کنید.
 - کارتریج باتری را در معرض آب یا باران قرار ندهید.
- اتصال کوتاه باتری می‌تواند باعث ایجاد جریان زیاد، داغ کردن، سوختگی احتمالی و حتی خرابی شود.
- از نگهداری و استفاده دستگاه و کارتریج باتری در مکان‌هایی که درجه حرارت ممکن است به بیش از 50 درجه سانتیگراد (122 درجه فارنهایت) برسد، خودداری کنید.
- از انداختن کارتریج باتری در آتش حتی در صورت آسیب‌دیدگی شدید یا فرسودگی کامل آن جداً خودداری کنید. کارتریج باتری می‌تواند داخل آتش منفجر شود.
- از ناخن زدن، برش دادن، خرد کردن، پرتاب کردن، رها کردن کارتریج باتری، یا کوبیدن کارتریج باتری به یک جسم سخت اجتناب کنید. چنین رفتاری ممکن است منجر به آتش‌سوزی، گرمای بیش از حد، یا انفجار شود.
- از باتری آسیب‌دیده استفاده نکنید.
- استفاده از باتری‌های لیتیوم یون عرضه شده در محصول تابع الزامات «قانون کالاهای خطرناک» است.

برای حمل و نقل تجاری مثلاً توسط اشخاص ثالث، و نمایندگی‌های حمل و نقل، الزامات ویژه بسته‌بندی و برچسب‌گذاری باید رعایت شود. برای آمادگی‌سازی کالایی که حمل می‌شود، مشورت کردن با متخصص مواد خطرناک الزامی است. لطفاً تا حد امکان مقررات ملی دقیق‌تر را نیز رعایت کنید.

اتصالات رو باز را نوار چسب ببندید یا بپوشانید و باتری را به گونه‌ای به هم ببندید که در بسته‌بندی تکان نخورد.
- هنگام دور انداختن کارتریج باتری، آن را از دستگاه جدا کنید و در جای امن دفع نمایید. مقررات محلی خود را در ارتباط با دفع باتری دنبال کنید.
- باتری‌ها را فقط با محصولاتی که توسط Makita مشخص شده است به کار ببرید. نصب باتری‌ها روی محصولات غیر سازگار ممکن است به آتش‌سوزی، گرمای بیش از حد، انفجار یا نشت الکترولیت منجر شود.
- اگر قرار است از این دستگاه برای مدت طولانی استفاده نشود، باید باتری از دستگاه خارج شود.
- در حین استفاده و پس از آن، کارتریج باتری ممکن است گرم شود که همین موضوع می‌تواند باعث سوختگی یا سوختگی با دمای پایین شود. هنگام دست زدن به کارتریج‌های باتری داغ حواستان را جمع کنید.
- بلافاصله پس از استفاده، پایه‌های دستگاه را لمس نکنید زیرا ممکن است به اندازه‌های داغ شده باشد که باعث ایجاد سوختگی شود.
- اجازه ندهید براده، گرد و غبار یا خاک در داخل پایه‌ها، سوراخ‌ها و شیارهای کارتریج باتری گیر کنند. ممکن است در عملکرد ضعیف یا شکست از دستگاه یا باتری کارتریج شود.
- مگر اینکه دستگاه از استفاده در نزدیکی خطوط برق فشار قوی پشتیبانی کند، از کارتریج باتری در نزدیکی خطوط برق فشار قوی استفاده نکنید. ممکن است در یک سوء عملکرد یا شکست به دستگاه و یا باتری کارتریج شود.
- باتری را از دسترس کودکان دور نگه دارید.

هشدارهای ایمنی برای دستگاه باتری کار می کند

استفاده و مراقبت از دستگاه باتری

1. از راه اندازی غیر عمدی دستگاه جلوگیری کنید. قبل از اتصال دستگاه به مجموعه باتری، برداشتن یا حمل کردن آن، اطمینان حاصل کنید که کلید در حالت خاموش باشد. حمل دستگاه هنگام قرار دادن انگشت روی کلید یا به برق زدن دستگاه موقع روشن بودن کلید آن باعث بروز حادثه می شود.
2. قبل از انجام هرگونه تنظیم، تعویض لوازم جانبی یا نگهداری دستگاه در انبار، مجموعه باتری را از دستگاه جدا کنید. انجام اقدامات ایمنی و پیشگیرانه این چنینی خطر روشن شدن تصادفی دستگاه را کاهش می دهد.
3. دستگاه را فقط با شارژر مخصوص مشخص شده توسط سازنده شارژ کنید. شارژر مناسب برای یک نوع مجموعه باتری ممکن است هنگام استفاده یا مجموعه باتری دیگر منجر به بروز خطر آتش سوزی شود.
4. از دستگاه‌ها فقط با مجموعه‌های باتری مخصوص استفاده کنید. استفاده از مجموعه باتری دیگر ممکن است به آسیب دیدگی و آتش سوزی منجر شود.
5. در صورت عدم استفاده از مجموعه باتری، آن را از دیگر اشیاء فلزی مانند گیره کاغذ، سکه، کلید، میخ، پیچ یا سایر اشیاء فلزی کوچک، که ممکن است باعث اتصال یک پایانه به پایانه دیگر شود دور نگه دارید. اتصال کوتاه پایانه‌های باتری می‌تواند باعث سوختگی یا آتش سوزی شود.
6. در شرایط استفاده نادرست، ممکن است مایعی از باتری خارج شود؛ به آن دست نزنید. اگر به‌طور تصادفی با بدنتان تماس پیدا کرد، با آب فراوان بشویید. در صورت تماس مایع با چشم، علاوه بر این کار به پزشک نیز مراجعه کنید. مایع خارج شده از باتری ممکن است باعث سوزش یا سوختگی شود.
7. از مجموعه باتری یا دستگاه آسیب دیده یا دستکاری شده استفاده نکنید. باتری‌های آسیب دیده یا دستکاری شده ممکن است رفتار غیرقابل پیش بینی داشته باشند و در نتیجه منجر به آتش سوزی، انفجار یا آسیب جسمی شوند.
8. مجموعه باتری یا دستگاه را در معرض آتش یا دمای بیش از حد قرار ندهید. قرار دادن آنها در معرض آتش و دمای بالاتر از 130 درجه سانتی گراد ممکن است باعث انفجار شود.
9. تمام دستورالعمل‌های شارژ کردن را دنبال کنید و یک باتری یا دستگاه را خارج از محدوده دمایی مشخص شده در دستورالعمل‌ها شارژ نکنید. شارژ نادرست یا شارژ کردن در خارج از محدوده دمایی مشخص شده ممکن است به باتری آسیب بزند و خطر آتش سوزی را افزایش دهد.
10. سرویس کردن دستگاه را به یک تعمیرکار واجد شرایط بسپارید که فقط از قطعات بدکی یکسان استفاده می کند. این کار باعث می شود که ایمنی محصول حفظ شود.
11. دستگاه یا مجموعه باتری را دستکاری نکنید یا سعی نکنید که آن را تعمیر نمایید، مگر اینکه دستورالعمل‌های مربوط به استفاده و مراقبت را رعایت کنید.

32. آب و غیره را مستقیماً در دستگاه قرار ندهید. ممکن است آب به داخل دستگاه وارد شود و باعث سو عملکرد شود. اگر آب در محفظه جمع شده است، آن را با یک پارچه نرم پاک کنید.
33. مراقب باشید هنگام بستن و باز کردن درپوش بالایی به انگشت خود آسیب نرسانید.
34. هنگامی که دستگاه در حالت گرمایش است، موادی را که سریع فاسد می شوند در محفظه قرار ندهید. غذا یا نوشیدنی ممکن است پوسیده شود.
35. هنگام کار در حالت گرمایش، مدت طولانی را با دست به داخل دستگاه لمس نکنید. خطر سوختگی در دمای پایین.
36. هنگام قرار دادن غذا یا نوشیدنی در دستگاه، داخل محفظه را تمیز نگه دارید. خطر مسمومیت غذایی و غیره.
37. از این وسیله در وسایل نقلیه یخچال یا در اتاق یخچال استفاده نکنید. چگالش قطرات به راحتی در وسایل نقلیه یخچال و محفظه یخچال اتفاق می افتد و باعث می شود قطرات آب روی دستگاه بیفتد و منجر به سو عملکرد شود.
38. موجوداتی مانند حیوانات خانگی را در دستگاه قرار ندهید. این دستگاه نمی تواند موجودات را نگهدارند دهد.
39. ماده ضد سرما را در کیسه شکسته قرار ندهید. اگر عامل سرد در دستگاه نشد کند، ممکن است قسمت فلزی دستگاه خورده شود. در صورت نشدت عامل سرماخوردگی، آن را با یک پارچه نرم و مرطوب پاک کرده و سپس با یک پارچه نرم خشک کنید.
40. هنگام قرار دادن غذا و نوشیدنی در دستگاه، یک مواد گرم یا سرد را از قبل قرار ندهید. این دستگاه نمی تواند در مدت زمان کوتاهی خنک یا گرم شود.
41. هنگام استفاده از دستگاه در اتومبیل، حتماً دستگاه را در جای ثابتی مانند فضای چمدان یا پای صندلی های عقب نصب کنید و آن را محکم کنید. دستگاه را در حالت غیر ثابت روی صندلی قرار ندهید. اگر در حین رانندگی ماشین ناگهان روشن یا متوقف شود، ممکن است دستگاه سقوط کرده و حرکت کند و باعث آسیب دیدگی شود.
42. هنگام حمل دستگاه را محکم نگه دارید. در غیر این صورت ممکن است دستگاه سقوط کند و باعث نقص عملکرد شود، یا افتادن روی پاها باعث آسیب می شود.
43. هنگام استفاده در محیط گرد و غبار، فیلتر اسفنج را بیشتر تمیز کنید. محیط گرد و غبار به راحتی باعث مسدود شدن فیلتر اسفنج و آتش سوزی می شود.

10. اگر سیم منبع تغذیه آسیب دیده باشد، باید سیم با مونتاژ مخصوصی که از سازنده یا نمایندگی خدمات آن در دسترس است جایگزین شود.
11. هشدار: خطر گرفتار شدن کودک. قبل از دور انداختن این دستگاه: * درها را بردارید.
12. فاصله نصب در اطراف و بالای واحد نباید کمتر از 15 میلی متر باشد
13. هنگام قرار دادن دستگاه، اطمینان حاصل کنید که سیم برق آسیب ندیده است.
14. چندین پریز قابل حمل یا منبع تغذیه قابل حمل را در قسمت پشتی دستگاه قرار ندهید.
15. دور انداختن دستگاه.



این علامت گذاری نشان می دهد که این محصول نباید با سایر زیباله های خانگی در سراسر اتحادیه اروپا دفع شود. برای جلوگیری از صدمه احتمالی به محیط زیست یا سلامت انسان در اثر دفع زیباله های کنترل نشده، برای ترویج استفاده مجدد پایدار از منابع مادی، آن را بازیافت کنید. گاز دمنده عایق قابل اشتعال است. هنگام دفع دستگاه، این کار را فقط در یک مرکز مجاز دفع زیباله انجام دهید. در معرض شعله قرار نگیرید.

اطلاعیه های مهم

1. قبل از استفاده، دستورالعمل را با دقت بخوانید.
2. بررسی کنید که آیا دامنه ولتاژ استفاده شده همان اندازه ای است که روی پلاک مشخص شده است، آیا شاخه سیم برق با سوکت مطابقت دارد یا خیر، اطمینان حاصل کنید که سوکت دارای پایه محکم می باشد.
3. حتی اگر دستگاه استفاده نمی شود، آن را وارونه یا بیش از 15 درجه کج مایل قرار ندهید.
4. در غیر این صورت ممکن است سولکلرکد رخ دهد. هنگام حمل دستگاه، دستگاه را با روکش بالا، رو به بالا نگه دارید. دستگاه را به صورت وارونه همراه نکنید.
5. در غیر این صورت ممکن است سولکلرکد رخ دهد.
6. برای جلوگیری از برق گرفتگی دستگاه را در آب یا مایعات دیگر غوطه ور نکنید. در معرض باران قرار گرفته نشود.
7. هنگام تمیز کردن یا استفاده نکردن، باتری را جدا کرده و دوشاخه برق را از برق جدا کنید.
8. لوازم جانبی که توسط سازنده توصیه نمی شود، استفاده نشود. در غیر این صورت ممکن است سولکلرکد رخ دهد.
9. دستگاه را در مکانهای گرم مانند اتومبیل زیر آفتاب یا نزدیک مواد گرمایشی قرار ندهید. ممکن است عملکرد خنک کاهش یابد یا نشت گاز باعث آتش سوزی شود.
10. دستگاه را نزدیک وسایل گازسوز قرار ندهید. ممکن است عملکرد خنک سازی کاهش یابد یا نشت گاز باعث آتش سوزی شود.
11. دکمه روشن / خاموش را مرتباً (هر بار حداکثر 5 دقیقه) روشن کنید تا از آسیب رسیدن به کمپرسور جلوگیری شود.
12. برای جلوگیری از آتش سوزی یا اتصال کوتاه، فویل فلزی یا سایر مواد رسانا را داخل دستگاه قرار ندهید.
13. برای تمیز کردن محصول از مایعات شستنی شیمیایی و ابزار سخت استفاده نکنید.
14. دوشاخه را تا آخر به ورودی "DC IN" وارد کنید. عدم انجام این کار ممکن است باعث تغییر شکل پلاکین یا آتش سوزی شود.
15. هنگام رانندگی از دستگاه استفاده نکنید. انجام این کار ممکن است باعث تصادف شود.
16. وقتی ظرفیت باتری خودرو باقیمانده کم شد، از دستگاه با موتور روشن استفاده کنید. پس از استفاده از دستگاه، سوکت فنکد را از برق بکنید تا از بارگیری باتری خودرو جلوگیری شود.
17. از آداپتور برق متناوب و آداپتور فنکد سیگار استفاده ی بیش از حد نکنید.
18. شاخه آداپتور برق متناوب و آداپتور فنکد سیگار را تمیز کنید. الودگی مانند چسبیدن آب یا نمک به شاخه ممکن است باعث زنگ زدگی شود و در نتیجه رسانایی ضعیف، تغییر شکل یا آتش سوزی ایجاد کند.
19. شاخه آداپتور برق متناوب و آداپتور فنکد سیگار را بلافاصله پس از کار لمس نکنید. ممکن است بسیار گرم باشند و باعث سوختن پوست شما شوند.
20. دستگاه را مجزا نساژید.
21. هنگام استفاده از دستگاه، باتری خودرو را شارژ نکنید. ممکن است ولتاژ و فرکانس قبولی روی محصول اعمال شود و منجر به خرابی یا آتش سوزی شود.
22. از سپایش قابل اشتعال در نزدیکی دستگاه استفاده نکنید. در غیر این صورت ممکن است باعث آتش سوزی شود.
23. در حین کار، محتویات، به خصوص آنهایی که از فلز ساخته شده اند را با دست خیس داخل دستگاه لمس نکنید. انجام این کار ممکن است باعث سرمازدگی شود.
24. با دست خیس یا چرب به دوشاخه دست نزنید. انجام این کار ممکن است باعث برق گرفتگی شود.
25. از جمله داروها یا مواد آکادمیک در دستگاه قرار ندهید. این دستگاه نمی تواند موادی را که نیاز به کنترل دقیق دما دارند ذخیره کند.
26. از این محصول به عنوان چهار پایه یا صندلی استفاده نکنید. ممکن است باعث سقوط و جراحت شود.
27. به کودکان کوچک و حیوانات خانگی اجازه ندهید با این وسیله بازی کنند. دستگاه را هنگام نگهداری از دسترس کودکان دور نگه دارید. در غیر این صورت ممکن است حادثه ای جدی رخ دهد، مثلاً کودکان با حیوانات خانگی درون دستگاه گیر کنند.
28. غذا و نوشیدنی را بیش از حد در دستگاه پر نکنید. عملکرد خنک کننده ممکن است کاهش یابد و باعث یوسیدگی غذا و نوشیدنی شود.
29. مراقب باشید در هنگام خنک یا گرم نگه داشتن غذا و نوشیدنی، شارژر باتری شما تمام نشود. غذاهای باز شده را به مدت طولانی نگهداری نکنید. غذا و نوشیدنی ممکن است پوسیده شود.
30. برای از بین بردن یخ یا یخ زدگی از دستگاه از چاقو یا پیچ گوشتی استفاده نکنید. با انجام این کار ممکن است به قسمت داخلی دستگاه آسیب برسد و باعث اختلال در عملکرد شود یا گاز یا روغن محصول شده خارج شود.
31. از خروجی DC (DC) ژنراتور موتور به عنوان منبع تغذیه استفاده نکنید. انجام این کار ممکن است باعث خرابی شود.

توجه: زمان کارکرد تقریبی است و ممکن است بسته به نوع باتری، وضعیت شارژ و شرایط استفاده متفاوت باشد.

ولتاژ	کارتریج باتری	زمان کار به ازای هر دمای کنترل (ساعت)									
		دمای محیط 30 درجه سانتیگراد (85 درجه فارنهایت) است					دمای محیط 0 درجه سانتیگراد (30 درجه فارنهایت) است				
		60 °C (140 °F)	50 °C (120 °F)	40 °C (105 °F)	30 °C (85 °F)	10 °C (50 °F)	5 °C (40 °F)	0 °C (30 °F)	-10 °C (15 °F)	-18 °C (0 °F)	
18 ولت جریان مستقیم	BL1815N x2	1.0	1.0	1.5	2.5	5.0	4.0	3.0	2.0	1.0	
	BL1820B x2	1.0	1.5	2.0	3.0	7.0	5.0	4.0	2.5	1.5	
	BL1830B x2	1.5	2.0	2.5	4.5	9.5	7.0	5.5	3.5	2.0	
	BL1840B x2	2.5	3.0	4.0	6.5	14.0	10.5	8.0	5.0	3.0	
	BL1850B x2	3.0	3.5	5.0	8.0	18.0	13.5	10.0	6.5	4.0	
	BL1860B x2	4.0	4.5	6.0	10.0	21.5	16.0	12.5	8.0	5.0	
36 ولت جریان مستقیم	BL4020 x2	2.0	4.0	4.5	6.5	11.5	9.5	6.5	5.0	4.0	
	BL4025 x2	3.0	5.0	6.0	8.0	15.0	12.0	8.5	6.5	5.0	
	BL4040 x2	4.5	8.5	9.5	13.0	24.0	19.5	13.5	10.5	8.0	
	BL4050F x2	6.0	10.5	12.0	16.5	30.0	24.5	17.0	13.0	10.0	
	BL4080F x2	9.5	17.0	19.5	26.5	48.5	39.5	28.0	21.0	16.5	

نمادها

موارد زیر نمادهایی را نشان می دهد که برای تجهیزات می توانند استفاده شوند. حتماً نماد آنها را قبل از استفاده درک کنید.

دفترچه راهنمای دستورالعمل را بخوانید.



- دستگاه مناسب برای:**
 - عملیات در وسایل نقلیه.
 - غذای خشک کننده و منجمد
 - از کمپینگ فقط در صورت استفاده از دستگاه با بسته باتری استفاده کنید.
- این دستگاه از مبرد قابل اشتعال استفاده می کند این دستورالعمل ها را برای کنترل کردن بخوانید و دنبال کنید. خدمات را از مرکز خدمات ما درخواست نمایید. هنگام دور انداختن دستگاه، مقررات محلی خود را در مورد دفع مواد منجمد کننده قابل اشتعال دنبال کنید.**
- هشدار: روزنه های تهویه محافظه دستگاه را از انسداد پاک نگه دارید.**
- هشدار: برای تسریع روند یخ زدایی، از وسایل مکانیکی یا وسایل دیگر به غیر از موارد توصیه شده توسط سازنده استفاده نکنید.**
- هشدار: به مدار مبرد صدمه نزنید.**
- هشدار: از وسایل برقی در داخل محافظه های نگهداری مواد غذایی دستگاه استفاده نکنید، مگر اینکه از نوع پیشنهادی سازنده باشد.**
- این دستگاه حاوی گازهای مندمه عایق قابل اشتعال در داخل است. هنگام دفع دستگاه، مقررات محلی خود را در مورد دفع گازهای مندمه عایق قابل اشتعال دنبال کنید.**
- مواد منفجره مانند قوطی های آئروسول را با یک ماده محرک قابل اشتعال در این دستگاه قرار ندهید.**
- این دستگاه برای استفاده در خانه و مکان مشابه در نظر گرفته شده است، مانند**
 - مناطق آشپزخانه کارکنان در مغازه ها، دفاتر و سایر محیط های کاری؛
 - خانه های مزرعه و هتل ها (توسط مشتری)، مثل ها و دیگر محیط های مسکونی؛
 - محیط های تختخواب و صبحانه ای؛
 - کترینگ و کارکرد های مشابه غیر خرده فروشی.

فقط برای کشورهای اتحادیه اروپا به دلیل وجود اجزای خطرناک در تجهیزات، اتلاف تجهیزات الکتریکی و الکترونیکی، ذخیره کننده ها و باتری ها ممکن است تأثیر منفی بر محیط و سلامت انسان داشته باشد. وسایل الکتریکی و الکترونیکی یا باتری را همراه زباله های خانگی دور نریزید!

مطابق با دستورالعمل اروپا در مورد ضایعات تجهیزات الکتریکی و الکترونیکی، باتری ها و ذخیره کننده ها، ضایعات باتری ها و ذخیره کننده ها، همچنین سازگاری آنها با قوانین ملی، ضایعات تجهیزات الکتریکی، باتری ها و ذخیره کننده ها باید به طور جداگانه ذخیره و به محل جمع آوری جداگانه ی زباله ی شهری (مطابق با مقررات مربوط به حفاظت از محیط زیست) تحویل شود.

این با نماد سطل زباله چرخ دار که روی تجهیزات قرار داده شده، نشان داده می شود.

احتیاط: خطر آتش سوزی.



اب را مستقیماً در محافظه پر نکنید. دستگاه را در آب غوطه ور نکنید. روی دستگاه آب نریزید. در غیر این صورت ممکن است برق گرفتگی یا سوعلکرد رخ دهد.

هشدار

در صورتی که نظارت یا دستورالعمل استفاده از دستگاه به روش ایمن داده شود و خطرات احتمالی درک کرده باشد، کودکان 8 ساله به بالا و افرادی که توانایی جسمی، حسی یا ذهنی کمتری دارند یا فاقد تجربه و دانش هستند نیز می‌توانند از این وسیله استفاده کنند. کودکان نباید این وسیله بازی کنند. تمیز کردن و نگهداری کاربر توسط کودکان بدون نظارت ممنوع می‌باشد.

مشخصات

CW002G		مدل:
L 50		ظرفیت
18 ولت جریان مستقیم / 36 ولت جریان مستقیم	کارتریج باتری	ورودی
به نشانه ی روی آداپتور برق متناوب رجوع کنید. (ولتاژ ورودی بسته به کشور متفاوت است.)	آداپتور برق متناوب (ولتاژ جانبی اختیاری)	
جریان مستقیم 12 ولت / 24 ولت جریان مستقیم	آداپتور فندک سیگار	
III		کلاس ضد ضربه
T / ST / N / SN		نوع آب و هوا
کف پلی اورتان / سیگلوپنتان (C ₈ H ₁₆)		مواد عایق / مواد کف کننده
R-1234yf (37 گرم)		کولر
قدرت خنک‌کنندگی 120 وات، قدرت گرمایش 60 وات		قدرت عملیاتی
867 میلی‌متر × 465 میلی‌متر × 476 میلی‌متر (با دسته‌ها و دستگیره حمل در موقعیت پایین‌آوردشده)	ابعاد بیرونی	ابعاد (طول × عرض × ارتفاع)
500 میلی‌متر × 320 میلی‌متر × 320 میلی‌متر	داخل محفظه	
29.0 کیلوگرم (با 2 عدد باتری BL4080F) / 25.2 کیلوگرم (بدون باتری)		وزن خالص
IPX4 (فقط زمانی که برق از طریق باتری تأمین می‌شود)		درجه حفاظت
10 °C, 5 °C, 0 °C, -5 °C, -10 °C, -15 °C, -18 °C (50 °F, 40 °F, 30 °F, 25 °F, 15 °F, 5 °F, 0 °F)	حالت خنک کننده	دمای کنترل قابل انتخاب
60 °C, 55 °C, 50 °C, 45 °C, 40 °C, 35 °C, 30 °C (140 °F, 130 °F, 120 °F, 115 °F, 105 °F, 95 °F, 85 °F)	حالت گرمایش	
نوع A / ولتاژ خروجی 5 ولت جریان مستقیم / جریان خروجی 2.4 آمپر جریان مستقیم		پورت منبع تغذیه USB

- با توجه به ادامه برنامه تحقیق و توسعه ما، مشخصات موجود در این دفترچه ممکن است بدون اطلاع قبلی تغییر یابد.
- مشخصات ممکن است در کشورهای مختلف متفاوت باشد.

کارتریج باتری و شارژر قابل استفاده

BL1860B / BL1850B / BL1840B / BL1830B / BL1820B / BL1815N	کارتریج باتری	مدل D.C. 18 V
DC18WC / DC18SH / DC18SF / DC18SE / DC18SD / DC18RE / DC18RD / DC18RC	شارژر	
BL4080F / BL4050F / BL4040 / BL4025 / BL4020	کارتریج باتری	مدل D.C. 36 V
DC40RC / DC40RB / DC40RA	شارژر	

- بسته به منطقه سکونت شما، ممکن است برخی از کارتریج‌ها و شارژرهای ذکر شده در فهرست موجود نباشند.

هشدار: فقط از کارتریج‌های باتری و شارژر ذکر شده در فهرست بالا استفاده کنید. استفاده از کارتریج‌های باتری و شارژرهای دیگر ممکن است باعث آسیب‌دیدگی و/یا آتش‌سوزی شود.

الملحقات الاختيارية

⚠ تنبيه: هذه الملحقات أو المرفقات موصى باستخدامها مع أداة Makita المحددة في هذا الدليل. وقد يتسبب استخدام أي ملحقات أو مرفقات أخرى في خطر إصابة الأشخاص. لا تستخدم الملحقات أو المرفقات إلا للغرض المذكور له.

إذا احتجت إلى أي مساعدة للحصول على تفاصيل أكثر تتعلق بهذه الملحقات، يرجى طلب ذلك من مركز خدمة Makita.

- محول التيار المتردد
- بطارية وشاحن Makita الأصليان

ملاحظة: بعض العناصر الواردة في القائمة قد تكون مدرجة في عبوة الأداة كملحقات قياسية. وقد تختلف من بلد لآخر.

يوجد منفذ يو اس بي في مقصورة البطارية. يخرج منفذ يو اس بي جهد 5 فولت بشكل مستمر تحت ظروف العمل.

ملاحظة: قم بتوصيل الأجهزة المتوافقة مع منفذ مصدر طاقة يو اس بي فقط. وإلا فقد يتسبب ذلك في حدوث خلل في الجهاز.

ملاحظة: لا تقم بتوصيل منفذ مصدر طاقة يو اس بي الخاص بهذا الجهاز بطرف يو اس بي بجهاز الكمبيوتر لديك. فقد يتسبب ذلك في حدوث عطل.

ملاحظة: قبل توصيل جهاز يو اس بي بالجهاز، احرص دائماً على الاحتفاظ بنسخة احتياطية من بياناتك على جهاز يو اس بي. وإلا فربما تفقد بياناتك بأى احتمالية.

ملاحظة: عند عدم استخدام الأجهزة أو بعد الشحن، قم بإزالة كابل يو اس بي.

ملاحظة: قد لا يزيد الجهاز بعض أجهزة يو اس بي بالطاقة.

خاصية الذاكرة

بعد ضبط درجة حرارة الضبط، يتم حفظ الإعداد الحالي في غضون 5 ثوان بعد توقف المستخدم عن الضغط. وعند تشغيل الجهاز في المرة القادمة، يبدأ الجهاز بنفس الإعداد.

تبديل وحدة درجة الحرارة

يمكنك تبديل وحدة درجة الحرارة °C (درجة مئوية) أو °F (درجة فهرنهايت) باتباع الخطوات التالية.

1. قم بتشغيل الجهاز.
2. قم بالضغط على زر مفتاح التبريد/ التدفئة حتى تبدأ الوحدة (°C أو °F) بالوميض.
3. اضغط على زر رفع درجة الحرارة أو زر خفض درجة الحرارة لإختيار الوحدة.
4. قم بالضغط على زر مفتاح التبريد / التدفئة، أو اترك الجهاز لمدة 5 ثوان بدون أي عملية ضغط. وبهذا يتم الإنتهاء من اختيار الوحدة.

كود الخطأ

في حالة حدوث خطأ محدد، سيتم عرض الكود التالي على شاشة عرض درجة الحرارة.

كود الخطأ	المشكلة
F1	تم تنشيط حماية الإمالة. قم بمراجعة القسم الخاص بخصوصية الحماية من الإمالة.
F2	البطارية مستنفدة.
F3	جهد الدخل منخفض. يُرجى الرجوع إلى الفقرة الخاصة بالحماية من الجهد المنخفض.
F4	جهد الدخل مرتفع. يُرجى الرجوع إلى الفقرة الخاصة بالحماية من الجهد الزائد.
أكواد الخطأ بخلاف المذكورة أعلاه	أوقف تشغيل الجهاز وأعد تشغيله مرة أخرى. إذا لم يقم الخطأ بعد، اصطحب الجهاز إلى مركز Makita المعتمد أو مراكز خدمة المصنع.

تنبيه: تأكد دائماً من إيقاف تشغيل الجهاز وفصله وإزالة خرطوشة البطارية قبل محاولة الفحص أو الصيانة.

تنبيه: لا تصب الماء على الجهاز، أو ترشه كرزاد، عند التنظيف. لا تستخدم خرطوم الماء عند التسيل؛ وتجنب دخول الماء إلى الجهاز.

ملاحظة: لا تستخدم الغازولين أو البنزين أو مخفف الطلاء أو الكحول أو ما شابه ذلك. فقد يحدث تغير في اللون أو تشوه أو تصدع.

للحفاظ على سلامة المنتج وموثوقيته، يجب أن تجرى الإصلاحات وأى حالات صيانة أو ضبط أخرى على يد وكيل Makita المعتمد أو مراكز خدمة المصنع، استخدم دوماً قطع غيار من إنتاج Makita.

التنظيف

- يجب تنظيف بقع الزيت في حجرة المنتج بانتظام.
- يجب تنظيف المنطقة الداخلية لـحجرة المنتج لمنع الروائح الكريهة.
- يجب تنظيف الغيار الموجود على الفلتر الإسفنجي بانتظام لتحسين كفاءة التبريد.
- من السهل أن يتسخ شريط منع التسرب للغطاء العلوي، يرجى تنظيفه في الوقت المناسب.

إدابة الجليد

لإدابة الجليد، قم بإيقاف التشغيل بقطع مصدر الطاقة وانتظر حتى ينوب الجليد. ثم قم بمسح المياه وتجفيفها.

تنظيف الفلتر الإسفنجي

تنبيه: بعد الانتهاء من تنظيف الفلتر الإسفنجي، تأكد من تثبيته على الجهاز. حيث أن تشغيل الجهاز بدون الفلتر الإسفنجي قد يؤدي إلى حدوث عطل.

1. قم بتحريك غطاء الفلتر في اتجاه السهم كما هو موضح في الشكل، ثم قم بإزالة الغطاء.
2. قم بإخراج الفلتر الإسفنجي ومن ثم قم بتنظيفه.
3. بعد ذلك قم بتثبيت الفلتر الإسفنجي في مكانه وركب الغطاء مرة أخرى.

◀ Fig.5

◀ Fig.6

هذا الجهاز مزود بنظام حماية. هذا النظام يعمل على قطع مصدر الطاقة تلقائيًا لإطالة عمر الجهاز والبطارية. إذا تم وضع الجهاز أو البطارية تحت أي من الظروف التالية، فسيُتوقف الجهاز تلقائيًا أثناء التشغيل.

• **الحماية من التفريغ الزائد للبطارية**

عندما تنخفض سعة البطارية، سيتوقف الجهاز عن العمل تلقائيًا. وسيبدأ مؤشر البطارية بالتأثير لوجوب شحن البطارية. وبالتالي يجب القيام بازالة البطاريات من الجهاز وإعادة شحنها.

• **الحماية من التيار الزائد**

عندما يتسبب أسلوب تشغيل الجهاز / البطارية في سحب تيار كبير بشكل غير طبيعي، سوف يتوقف الجهاز تلقائيًا عن العمل. وفي هذه الحالة، يجب إيقاف ذلك التطبيق الذي تسبب في زيادة الحمل على الجهاز. ومن ثم القيام بإعادة تشغيل الجهاز.

• **الحماية من الجهد المنخفض**

عندما يكون جهد الدخل للسبارة أقل من الفولتية المقدره، يقوم نظام الحماية بإيقاف تشغيل الجهاز ويتم عرض "F3" على شاشة عرض درجة الحرارة مع صوت صفارة.

• **الحماية من الجهد الزائد**

عندما يكون جهد الدخل للسبارة أقل من الفولتية المقدره، يقوم نظام الحماية بإيقاف تشغيل الجهاز ويتم عرض "F4" على شاشة عرض درجة الحرارة مع صوت صفارة.

• **خاصية الحماية من الإمالة**

تعمل خاصية الحماية من الإمالة عند تشغيل الجهاز في وضع التبريد. عندما تكون زاوية ميل الجهاز مع المستوى الأفقي مساوية أو أكبر من 30 درجة كما هي موضحة بالشكل "أ" أو "ب" أو "ج" أو "د"، يتوقف الجهاز عن التبريد ويتم عرض "F1" على شاشة عرض درجة الحرارة لفترة من الوقت. بعد عودة الجهاز إلى الوضع الأفقي، يستغرق إعادة تشغيل الجهاز حوالي 3 دقائق.

◀ Fig.4

الحماية لأسباب أخرى

تم تصميم نظام الحماية أيضًا لأسباب أخرى قد تتسبب في تلف الجهاز وتوقفه تلقائيًا. عند تعليق الجهاز أو توقفه عن العمل، اتبع الخطوات التالية لإزالة الخطأ.

1. القيام بإيقاف تشغيل الجهاز، ومن ثم القيام بتشغيله مجددًا لإعادة التشغيل.
 2. القيام بشحن البطارية (البطاريات) أو استبدالها ببطارية (بطاريات) تم إعادة شحنها.
 3. اترك الجهاز والبطارية حتى يبردان.
- إذا لم هناك تحسن بعد استعادة نظام الحماية، يرجى الاتصال بمركز خدمة ماكيتا المحلي.

الإشارة إلى طاقة البطارية المتبقية

يمكن لمؤشر البطارية إظهار سعة البطارية المتبقية. حيث يتم عرض سعة البطارية المتبقية كما هو موضح في الجدول التالي.

الطاقة المتبقية	حالة مؤشر البطارية	
	مطفأ	مضيء
50 % إلى 100 %		
20 % إلى 50 %		
0 % إلى 20 %		
اشحن البطارية.		

(إخراطيش البطاريات المزودة بمؤشر فقط)

اضغط على زر التحقق الموجود في خرطوشة البطارية للإشارة إلى طاقة البطارية المتبقية. تضيء مصابيح المؤشر لوضع ثوان.

◀ Fig.3 1. مصابيح المؤشر 2. زر التحقق

الطاقة المتبقية	مصابيح المؤشر		
	يومض	مطفأ	مضيء
75 % إلى 100 %			
50 % إلى 75 %			
25 % إلى 50 %			
0 % إلى 25 %			
اشحن البطارية.			
قد تكون البطارية معطلة.			

ملاحظة: بناءً على ظروف الاستخدام ودرجة الحرارة المحيطة، قد تختلف الإشارة قليلاً عن السعة الفعلية.

ملاحظة: سيومض مصباح المؤشر الأول (في أقصى الجانب الأيسر) عندما يعمل نظام حماية البطارية.

C محول ولاة السجانر

عند تشغيل الجهاز باستخدام مقيس ولاة السجانر، قم باستخدام محول ولاة السجانر المرفق بالجهاز. أدخل أحد طرفي القابس في مدخل "DC IN" للجهاز، ثم أدخل الطرف الأخر في مقيس ولاة السجانر. وعندما يعمل الجهاز بمصدر الطاقة من محول ولاة السجانر، سوف يضيء مؤشر "DC IN".

⚠ تنبيه: يرجى إدخال القابس بالكامل في مقيس "DC IN" (مدخل التيار المستمر)؛ حيث أن عدم القيام بذلك قد يؤدي إلى تشويه القابس أو نشوب حريق.

⚠ تنبيه: أغلق غطاء المقيس "DC IN" دائما عند عدم توصيل سلك الكهرباء، وإلا فقد يتسبب في دخول مواد غريبة إلى الجهاز مما يؤدي إلى تعطله.

ملاحظة: عند تبديل مصدر الطاقة للجهاز، سيتوقف الضاغط عن العمل لمدة 3 دقائق تقريبا لحماية الضاغط.

ملاحظة: بعد إيقاف تشغيل الجهاز، من أجل حماية الضاغط، يستغرق الأمر حوالي 3 دقائق لإعادة تشغيل الضاغط.

ملاحظة: إذا توقف الجهاز بأي وسيلة أخرى بخلاف الضغط على زر الطاقة، يتم تشغيل الجهاز تلقائيا عند استعادة مصدر الطاقة لمحول التيار المتردد أو محول ولاة السجانر.

2. تشغيل الجهاز

اضغط على زر الطاقة لتشغيل الجهاز. اضغط على زر الطاقة مرة أخرى لإيقاف تشغيل الجهاز.

3. تبديل وضع التبريد / التدفئة

اضغط على زر مفتاح التبريد/ التدفئة لتبديل وضع العمل.

- عندما يعمل الجهاز في وضع التبريد، يضيء مؤشر وضع التبريد.
 - عندما يعمل الجهاز في وضع التدفئة، يضيء مؤشر وضع التدفئة.
- تومض شاشة عرض درجة الحرارة لإظهار درجة حرارة الضبط.

4. اختيار درجة حرارة الضبط

اضغط على زر ضبط درجة الحرارة لتحديد درجة حرارة الضبط. يمكنك مراجعة فصل "المواصفات" لمعرفة درجة حرارة الضبط التي يمكن اختيارها. يبدأ الجهاز في التبريد / التدفئة بعد 5 ثوانٍ من التوقف عن ضبط أي عملية، ومن ثم تتوقف درجة حرارة الضبط عن الوميض وتظهر درجة الحرارة الحالية على شاشة عرض درجة الحرارة. عندما تصل درجة الحرارة الحالية إلى درجة حرارة الضبط، يتوقف الجهاز عن التبريد/ التسخين.

إرشادات للتبريد / التسخين الفعال

- إذا تم فتح الغطاء العلوي لممدد طويلة سيؤدي ذلك إلى زيادة / خفض ملحوظ في درجة حرارة حجرة المنتج.
- قم بتنظيف الأسطح بانتظام عند لامستها للطعام وأنظمة الصرف الصحي التي يمكن الوصول إليها.
- عند تخزين اللحوم والأسماك النيئة، قم بتخزينها في أوعية مناسبة في حجرة المنتج، بحيث لا تتلامس مع الأطعمة الأخرى أو تتسرب منها.
- إذا كانت الحجرة فارغة لفترات طويلة:
 - قم بإيقاف تشغيل الجهاز.
 - قم بإزالة الجليد من حجرة المنتج.
 - قم بتنظيف حجرة المنتج وتجفيفها.
 - دع الغطاء العلوي مفتوحا لمنع نمو العفن داخل حجرة المنتج.

⚠ تنبيه: لا تضع الأشياء القابلة للتلف بسهولة في حجرة المنتج عندما يكون الجهاز في وضع التدفئة. حيث أن ذلك قد يؤدي إلى تعفن الطعام أو الشراب.

ملاحظة: عند تشغيل الجهاز في بيئة عالية الرطوبة، قد يتكثف الندى على الجهاز. وهذا ليس عطلاً بالجهاز. يرجى استخدام قطعة قماش جافة لمسح الندى المتكثف عن الجهاز.

1. توصيل مصدر الطاقة

A البطارية

⚠ تنبيه: قم بإيقاف تشغيل الأداة دائما قبل تثبيت أو إزالة خرطوشة البطارية.

⚠ تنبيه: امسك الجهاز وخرطوشة البطارية بإحكام عند تركيب أو إزالة خرطوشة البطارية. قد يتسبب الإخفاق في الإمساك بالجهاز وخرطوشة البطارية في انزلاقها من يديك مما يؤدي إلى تلف الجهاز وخرطوشة البطارية والإصابة الشخصية.

⚠ تنبيه: احرص على ألا يتم قرص أصابعك عند فتح أو إغلاق غطاء البطارية.

⚠ تنبيه: احرص على ألا يتم قرص أصابعك بين خرطوشة البطارية. فقد يتسبب ذلك في الإصابة بجرح شق.

لتركيب خرطوشة البطارية، افتح غطاء البطارية. قم بمحاذاة اللسان الموجود على خرطوشة البطارية مع التجويف الموجود في الهيكل ثم أدخله في مكانه. أدخل البطارية تماما إلى أن يثبت في مكانه بنقرة صغيرة.

ثم أغلق غطاء البطارية.

لازالة خرطوشة البطارية، أخرجها من الجهاز أثناء تحريك الزر الموجود في مقدمة الخرطوشة.

◀ Fig.2 1. المؤشر الأحمر 2. زر 3. خرطوشة البطارية

⚠ تنبيه: قم دائما بتركيب خرطوشة البطارية تركيبا تاما إلى أن تتعزز مشاهدة المؤشر الأحمر. في حال عدم القيام بذلك، قد تسقط خرطوشة البطارية من الجهاز دون قصد، مما يؤدي إلى إصابتك أو إصابة شخص ممن حولك.

⚠ تنبيه: لا تقم بتركيب خرطوشة البطارية بالقوة. إذا لم تدخل البطارية بسهولة، فإنك لم تدخلها بالطريقة الصحيحة.

ملاحظة: يمكن تركيب حتى بطاريتين، بالرغم من أن الجهاز يستخدم خرطوشة بطارية واحدة للعمل.

B محول التيار المتردد (يتم استخدامه فقط للمركبة الترفيهية)

الملحقات الاختيارية

عند تشغيل الجهاز باستخدام طاقة تيار متردد، قم باستخدام محول التيار المتردد المرفق مع الجهاز. أدخل أحد طرفي القابس في مدخل "DC IN" للجهاز، ثم أدخل الطرف الأخر في أي مقيس تيار متردد.

وعندما يعمل الجهاز بمصدر الطاقة من محول التيار المتردد، سوف يضيء مؤشر "DC IN".

تعليمات مهمة خاصة بالسلامة بالنسبة لمجموعة البطارية

احتفظ بهذه التعليمات.

⚠ تنبيه: لا تستخدم سوى بطاريات Makita الأصلية فقط. قد يتسبب استخدام بطاريات Makita غير أصلية، أو بطاريات تم تعديلها، في انفجار البطارية مما يسبب الحرائق والإصابات الشخصية والتلفيات. فإنه سيتم أيضا بإطالة الضمان ماكيتا لجهاز ماكيتا والشاحن.

نصائح للحفاظ على أقصى عمر افتراضي للبطارية

1. اشحن خرطوشة البطارية قبل أن يفرغ شحنها تمامًا. أوقف تشغيل الجهاز دائما واشحن خرطوشة البطارية عندما تلاحظ انخفاض طاقة الجهاز.
2. لا تكرر شحن خرطوشة بطارية مشحونة تمامًا. الإفراط في الشحن يقلل العمر الافتراضي لخدمة البطارية.
3. اشحن خرطوشة البطارية في درجة حرارة غرفة تتراوح من 10 درجات مئوية إلى 40 درجة مئوية (50 - 104 درجة فهرنهايت). اترك خرطوشة البطارية الساخنة تبرد قبل شحنها.
4. إذا لم يتم استخدام خرطوشة البطارية، قم بإزالتها من الجهاز أو الشاحن.
5. اشحن خرطوشة البطارية في حال عدم استخدامها لفترة طويلة (أكثر من ستة أشهر).

أجزاء وصف الجهاز

Fig.1 ◀

1	منفذ يو إس بي لإمداد الطاقة	2	مصباح ثنائي باعث للضوء (LED)
3	لوحة التحكم	4	صينية
5	مفك	6	مقيض
7	تفريغ	8	مقيض للحمل
9	الغطاء الخارجي	10	خطاف تثبيت غطاء البطارية
11	غطاء البطارية	12	خطاف تثبيت الغطاء العلوي
13	غطاء الفلتر	14	فتحات تهوية
15	عجلة	16	غطاء مقيس "DC IN" (مدخل التيار المستمر)
17	مقيس تيار مستمر	18	زر الطاقة
19	زر تبديل التبريد/ التدفئة	20	عرض درجة الحرارة
21	مؤشر البطارية	22	زر ضبط درجة الحرارة
23	مؤشر "DC IN" (مدخل التيار المستمر)	24	وحدة درجة الحرارة
25	مؤشر وضع التدفئة	26	مؤشر وضع التبريد

1. قبل استخدام خرطوشة البطارية، اقرأ كل التعليمات والعلامات التحذيرية الموجودة على (1) شاحن البطارية و(2) البطارية و(3) المنتج الذي يستخدم البطارية.
2. لا تفك خرطوشة البطارية أو تعبت بها. قد يؤدي ذلك إلى نشوب حريق أو توليد حرارة زائدة أو حدوث انفجار.
3. إذا أصبح وقت التشغيل أقصر بشكل كبير، فأوقف التشغيل على الفور. قد يؤدي ذلك إلى خطر ارتفاع درجة الحرارة والحروق المحتملة والانفجار.
4. إذا دخل الإلكتروليت في عينيك، فاغسلها بماء نقي واطلب الرعاية الطبية على الفور. وإلا، فقد يتسبب ذلك في فقد بصرك.
5. لا تحدث قصراً في خرطوشة البطارية:
 - (1) لا تلمس الأطراف بأي مادة موصلة.
 - (2) تجنب تخزين البطارية في حاوية مع أجسام معدنية أخرى مثل المسامير والعملات وما إلى ذلك.
 - (3) لا تعرض خرطوشة البطارية للماء أو المطر.
6. قد يتسبب قصر البطارية في تدفق مقدار كبير من التيار وارتفاع درجة الحرارة واحتمال الإصابة بالحروق والتعطل.
7. لا تقم بتخزين واستخدام الجهاز وخرطوشة البطارية في الأماكن التي قد تصل فيها درجة الحرارة إلى 50 درجة مئوية (122 درجة فهرنهايت) أو تتجاوزها.
8. لا تحرق مجموعة البطارية حتى إذا كانت تالفة بدرجة بالغة أو بالية تماماً. قد تنفجر خرطوشة البطارية في النار.
9. لا تطرق على خرطوشة البطارية أو تقطعها أو تحطمها أو تقذفها أو تسقطها أو تصدمها بشيء صلب. قد يؤدي مثل هذا الإجراء إلى نشوب حريق أو توليد حرارة زائدة أو حدوث انفجار.
10. لا تستخدم بطارية تالفة.
11. تخضع بطاريات الليثيوم أيون المضمنة لمتطلبات قوانين البضائع الخطرة.
12. بالنسبة لعمليات النقل التجارية عبر جهات خارجية أو وكلاء الشحن على سبيل المثال، يجب الالتزام بالمتطلبات الخاصة على مواد التعبئة والملصقات.
13. لإعداد الملصقة الجارية شحنها، يلزم الرجوع إلى خبير في المواد الخطرة. يُرجى أيضاً مراعاة اللوائح الوطنية التي قد تكون أكثر تفصيلاً.
14. قم بربط أو تغطية اللامسات المكشوفة وتعبئة البطارية بطريقة تمنع حركتها داخل مواد التعبئة.
15. عندما تتخلص من خرطوشة البطارية، قم بإزالتها من الجهاز وتخلص منها في مكان آمن. اتبع اللوائح المحلية الخاصة بك ذات الصلة بالتخلص من البطارية.
16. لا تستخدم البطاريات إلا مع المنتجات المحددة من Makita.
17. قد يتسبب تركيب البطاريات في منتجات غير متوافقة في حريق أو حرارة مفرطة أو انفجار أو تسرب الإلكتروليت.
18. عند عدم استخدام الجهاز لفترة طويلة، فيجب إزالة البطارية من الجهاز.
19. يمكن أن تسخن خرطوشة البطارية أثناء وبعد الانتهاء من استخدامها وتتسبب في حدوث حروق أو حروق درجات الحرارة المنخفضة. يجب الانتباه أثناء محاولة خراطيش البطاريات الساخنة.
20. لا تقم بلمس أطراف الجهاز مباشرة بعد الاستخدام حيث أنه قد يسخن بدرجة كافية للتسبب في الإصابة بحروق.
21. لا تسمح بترامك الشظايا أو الغبار أو الملوثات على أطراف وداخل فتحات وحزوز خرطوشة البطارية. وإلا، فقد يتسبب ذلك في ضعف الأداء أو تعطل الجهاز أو خرطوشة البطارية.
22. ما لم يكن الجهاز يدعم الاستخدام بالقرب من خطوط نقل الطاقة الكهربائية ذات الجهد العالي، فلا تستخدم خرطوشة البطارية بالقرب من خطوط نقل الطاقة الكهربائية ذات الجهد العالي. وإلا، فقد يتسبب ذلك في ضعف الأداء أو تعطل الجهاز أو خرطوشة البطارية.
23. احفظ البطارية بعيداً عن الأطفال.

تحذيرات السلامة بشأن الأجهزة التي تعمل بالبطارية

استخدام واحتياطات الأجهزة التي تعمل بالبطارية

1. امنع بدء التشغيل غير المقصود. تأكد من وجود المفتاح في موضع إيقاف التشغيل قبل التوصيل بمجموعة البطارية أو نقل أو حمل الجهاز. حمل الجهاز وأصبعك فوق المفتاح أو تزويد الجهاز بالطاقة والمفتاح في موضع التشغيل يتسبب في وقوع الحوادث.
2. أفضل مجموعة البطارية عن الجهاز قبل إجراء أي تعديلات أو تغيير الملحقات أو تخزين الجهاز. تقلل إجراءات السلامة الوقائية هذه من خطر بدء تشغيل الجهاز بشكل عرضي.
3. لا تقم بإعادة الشحن إلا باستخدام الشاحن المحدد من جهة التصنيع. قد يؤدي الشاحن المناسب لنوع واحد من مجموعات البطاريات إلى خطر الحريق عند استخدامه مع مجموعة بطارية أخرى.
4. لا تستخدم الأجهزة إلا مع مجموعات البطاريات المخصصة لها تحديداً. قد يتسبب استخدام أي مجموعات بطاريات أخرى في خطر الإصابة بالحريق.
5. عند عدم استخدام مجموعة البطارية، أبعدها عن الأجسام المعدنية الأخرى، مثل مشابك الورق أو العملات أو المفاتيح أو المسامير أو البراغي أو غيرها من الأجسام المعدنية، لأن ذلك قد يؤدي إلى التوصيل من طرف لآخر. إحداث قصر في طرفي البطارية معاً قد يتسبب في حدوث حروق أو إشعال حريق.
6. في ظل ظروف سوء الاستخدام، قد يخرج سائل من البطارية؛ تجنب ملامسته. وفي حال ملامسته دون قصد، فأغسله بالماء. وإذا لامس السائل العينين، يجب طلب المساعدة الطبية أيضاً. السائل الخارج من البطارية قد يسبب التهيج أو الحروق.
7. لا تستخدم مجموعة البطارية أو الأجهزة التالفة أو المعدلة. البطاريات التالفة أو المعدلة قد تظهر سلوكاً غير متوقع مما يتسبب في نشوب حريق أو حدوث انفجار أو التعرض لخطر الإصابة.
8. لا تعرض مجموعة البطارية أو الجهاز للنار أو درجة الحرارة المفرطة. فقد يؤدي التعرض للنار أو درجة الحرارة الزائدة عن 130 درجة مئوية إلى الانفجار.
9. اتبع كل تعليمات الشحن ولا تشحن مجموعة البطارية أو الجهاز خارج نطاق درجة الحرارة المحدد في التعليمات. قد يتسبب الشحن بشكل غير صحيح أو في درجات حرارة خارج النطاق المحدد في تلف البطارية وزيادة خطر الحريق.
10. اطلب تنفيذ الخدمة بواسطة فني الإصلاح المؤهل وباستخدام قطع غيار بديلة مطابقة فقط. يضمن ذلك الحفاظ على سلامة المنتج.
11. لا تقم بتعديل أو محاولة إصلاح الجهاز أو مجموعة البطارية إلا على النحو المشار إليه في تعليمات الاستخدام والعناية.

31. لا تستخدم مخرج التيار المستمر (DC) لمولد المحرك كمصدر للطاقة. وإلا فقد يتسبب ذلك في حدوث عطل.
32. لا تصب المياه وغيرها من السوائل مباشرة على هذا الجهاز. والإفقد تدخل المياه إلى داخل الجهاز وتتسبب في حدوث عطل. في حالة تراكم المياه في حجرة المنتج، قم بمسحها بقطعة قماش ناعمة.
33. احرص على عدم قرص أصبعك عند فتح أو إغلاق الغطاء العلوي.
34. لا تضع الأشياء القابلة للتلف بسهولة في حجرة المنتج عندما يكون الجهاز في وضع التوقف. حيث أن ذلك قد يؤدي إلى تعفن الطعام أو الشراب.
35. عند استخدام وضع التسخين، لا تلمس الجزء الداخلي من الجهاز بيدك لفترة طويلة. حيث أن درجات الحرارة المنخفضة قد تتسبب في خطر الإصابة بحروق.
36. عندما تضع الأطعمة والمشروبات في الجهاز، حافظ على نظافة حجرة المنتج من الداخل. حيث أن ذلك قد يتسبب في خطر الإصابة بالتسمم الغذائي وما إلى ذلك.
37. لا تستخدم هذا الجهاز في شاحنة مبردة أو غرفة مبردة. إن الشاحنات المبردة وغرف التخزين المبردة معرضة للكثف الندي، مما يتسبب في تساقط قطرات الماء على الجهاز مما يؤدي إلى حدوث أعطال.
38. لا تضع الحيوانات الأليفة أو مخلوقات أخرى في هذا الجهاز. حيث أن هذا الجهاز لا يمكنه إنقاذ الكائنات الحية.
39. لا تضع المادة المبردة في كيس تالف. وإذا تسربت المادة المبردة في الجهاز، فقد يؤدي إلى تآكل الأجزاء المعدنية لهذا الجهاز. وفي حالة تسربت المادة المبردة، قم بمسحها بقطعة قماش ناعمة ومبللة ومن ثم جففها بقطعة قماش ناعمة.
40. عند وضع الأطعمة والمشروبات في الجهاز، يرجى وضع الأشياء الباردة أو الساخنة مسبقاً. حيث أنه لا يمكن لهذا الجهاز أن يدرك وطيفة التبريد أو التسخين في وقت قصير.
41. عند استخدامك لهذا الجهاز في السيارة، تأكد من تثبيت الجهاز في مكان ثابت مثل مساحة الأمتعة أو أرجل المقاعد الخلفية وقم بتثبيتها. لا تقم بوضع الجهاز على المقعد بدون تثبيت. حيث أنه عند إنطلاق السيارة أو توقفها بشكل مفاجئ أثناء القيادة، فقد يسقط الجهاز ويترك، مما يتسبب في إصابة.
42. عند نقل أو حمل هذا الجهاز، يرجى الإمساك به جيداً وبإحكام. خلاف ذلك، قد يسقط الجهاز ويتسبب في حدوث عطل، أو قد يسقط على قدميك ويتسبب في حدوث إصابة.
43. عند استخدام هذا الجهاز في بيئة متربة، يجب القيام بتنظيف الفلتر الإسفنجي في أغلب الأوقات. حيث أن البيئة المتربة تسبب انسداد مرشح الإسفنج بسهولة مما يؤدي إلى نشوب حريق.

10. يجب استبدال سلك الطاقة، في حالة تلفه، بسلك خاص أو مجموعة خاصة يتم توفيرها من قبل الشركة المصنعة أو وكيل خدمتها.
11. تحذير: خطر انحباس الأطفال. قبل أن تتخلص من هذا الجهاز:
 - * قم بإزالة باب التلاجة أو الفرزير.
 12. يجب ألا تقل مساحة التركيب حول المنتج وبقوه على 15 سم.
 13. عند وضع هذا الجهاز، تأكد من أن سلك الطاقة غير مقطوع أو تالف.
 14. لا تضع عدة مأخذ محمولة أو مصادر طاقة محمولة خلف الجهاز.
 15. التصلص من هذا الجهاز.



تشير هذه العلامة في جميع دول الاتحاد الأوروبي على أنه لا ينبغي التخلص من هذا المنتج مع النفايات المنزلية الأخرى. ولتفادي الضرر المحتمل على البيئة أو صحة الإنسان الناتج من التخلص غير المنضبط من النفايات، قم بإعادة تدويرها بشكل مسؤول لتعزيز إعادة الاستخدام المستدام للموارد المادية. يُعد غاز النفخ العازل قابل للاشتعال. وعند التخلص من الجهاز، لا تفعل ذلك إلا في مركز معتمد للتخلص من النفايات. لا تقم بتعرض الجهاز للهب.

ملاحظات هامة

1. قم بقراءة كتيب التعليمات بعناية قبل الاستخدام.
 2. تحقق مما إذا كان نطاق الجهد المستخدم متوافقاً مع نطاق الجهد المحدد على لوحة البيانات الاسمية، وما إذا كان قابس سلك الطاقة مطبق على المقبس بإحكام. وفي نفس الوقت، تأكد من أن المقبس موزع جيداً.
 3. حتى وإن لم يكن الجهاز قيد الاستخدام، فلا تضعه في وضع مقلوب أو تقم بإمالة أكثر من 15 درجة. خلاف ذلك، قد يحدث خلل في هذا الجهاز.
 4. عند نقل الجهاز، حافظ على أن يكون الغطاء العلوي للجهاز متجهاً للأعلى. لا تقم بنقل الجهاز بشكل مقلوب. خلاف ذلك، قد يحدث خلل في هذا الجهاز.
 5. لا تقم بغمس الجهاز في الماء أو أي سائل آخر لمنع حدوث صدمة كهربائية. لا تقم بتعرض هذا الجهاز للمطر.
 6. عند تنظيف هذا الجهاز أو عدم استخدامه، قم بإزالة البطارية وإفصل قابس الطاقة.
 7. لا يجوز استخدام أي ملحقات غير موصى بها من قبل الشركة المصنعة. خلاف ذلك، قد يحدث خلل في هذا الجهاز.
 8. لا تقم بوضع الجهاز في أماكن ساخنة مثل داخل السيارة تحت أشعة الشمس أو بالقرب من أنظمة التدفئة. قد ينخفض أداء التبريد للجهاز، أو قد يؤدي تسرب الغاز إلى نشوب حريق.
 9. لا تقم بوضع الجهاز بالقرب من أجهزة الغاز. قد ينخفض أداء التبريد للجهاز، أو قد يؤدي تسرب الغاز إلى نشوب حريق.
 10. لا تقم بالضغظ على زر بدء التشغيل بشكل متكرر (على الأقل 5 دقائق لكل مرة) لتجنب تلف الضاغظ.
11. لا تقم بإدخال رقائق معدنية أو مواد موصلة أخرى إلى داخل الجهاز لمنع نشوب حريق أو تماس كهربائي.
 12. لا تستخدم سوائل الغسيل الكيميائية والأدوات الصلبة لتنظيف المنتج.
 13. يرجى إدخال القابص بالكامل في مقبس "DC IN" (مدخل التيار المستمر)؛ حيث أن عدم القيام بذلك قد يؤدي إلى تشويه القابص أو نشوب حريق.
 14. لا تقم بتشغيل الجهاز أثناء القيادة؛ حيث أن القيام بذلك قد يتسبب في وقوع حادث.
 15. عند انخفاض السعة المتبقية لبطارية السيارة، استخدم الجهاز أثناء تشغيل محرك السيارة. بعد الانتهاء من استخدام الجهاز، أفضل مقبس ولاعة السجانر لتجنب الحمل على بطارية السيارة.
 16. لا تستخدم محول التيار المتردد بالخارج، وإذا خالفت ذلك فقد تحدث صدمة كهربائية.
 17. لا تسمم استخدام محول التيار المتردد ومحول ولاعة السجانر.
 18. قم بتنظيف قابس محول التيار المتردد ومحول ولاعة السجانر. أوساخ الماء أو الملح وغيرها الملتصقة بالقابص قد تتسبب في حدوث صدا ويؤدي إلى ضعف التوصيل أو التشوه أو نشوب حريق.
 19. لا تقم بلمس قابس محول التيار المتردد ومحول ولاعة السجانر مباشرة بعد التشغيل. حيث أنها قد تكون شديدة السخونة ويمكن أن تحرق بشرتك.
 20. لا تقم بفك هذا الجهاز.
 21. لا تقم بشحن بطارية السيارة أثناء استخدام هذا الجهاز. حيث أنه قد يتم تطبيق جهد غير مقبول على المنتج، مما يؤدي إلى حدوث عطل أو نشوب حريق.
 22. لا تقم باستخدام البخاخ القابل للاشتعال بالقرب من الجهاز؛ وإلا فإن ذلك قد يتسبب في نشوب حريق.
 23. خلال التشغيل، لا تقم بلمس محتويات الجهاز التي بداخله، ويعد مبتلة، خاصة تلك المصنوعة من المعدن. حيث أن القيام بذلك قد يسبب قضمة الصقيع.
 24. لا تتعامل مع المقبس بيد مبتلة أو بها شحم. حيث أن القيام بذلك قد يؤدي إلى حدوث صدمة كهربائية.
 25. لا تقم أبداً بوضع الأدوية أو المواد التعليمية في هذا الجهاز. هذا الجهاز لا يمكنه تخزين المواد التي تتطلب إلى تحكماً صارماً في درجة الحرارة.
 26. لا تقم باستخدام هذا المنتج كمقعد أو كرسي. حيث أن القيام بذلك قد يتسبب في السقوط وحوادث الإصابات.
 27. لا تدع الأطفال الصغار والحيوانات الأليفة يلعبون بهذا الجهاز. يرجى الاحتفاظ بهذا الجهاز بعيداً عن متناول الأطفال عند تخزينه. وإذا خالفت ذلك فقد تقع حادثة خطيرة مثل الانحباس.
 28. لا تفرط في تعبئة الجهاز بالأطعمة والمشروبات بشكل زائد. حيث أن ذلك قد يؤدي إلى انخفاض أداء التبريد، مما يتسبب في تعفن الطعام والشراب.
 29. احرص ألا تتدفق طاقة البطارية مع الاحتفاظ بالطعام والشراب بارداً أو دافئاً. لا تقم بتخزين الأطعمة المفتوحة لفترة طويلة، وإلا فسوف تتعفن الأطعمة والمشروبات.
 30. لا تقم باستخدام السكين أو مفك البراغي لإزالة الجليد من هذا الجهاز. حيث أن القيام بذلك قد يؤدي إلى إتلاف الجزء الداخلي من الجهاز والتسبب في حدوث عطل، أو قد يتدفق الغاز أو الزيت في الدوائر المغلقة للجهاز.

ملاحظة: تعتبر أوقات التشغيل تقريبية وقد تختلف حسب نوع البطارية وحالة الشحن وظروف الاستخدام.

وقت التشغيل لكل درجة حرارة ضبط (ساعات)										خرطوشة البطارية	الجهد
درجة الحرارة المحيطة 0 درجة مئوية (30 درجة فهرنهايت)					درجة الحرارة المحيطة 30 درجة مئوية (85 درجة فهرنهايت)						
60 °C (140 °F)	50 °C (120 °F)	40 °C (105 °F)	30 °C (85 °F)	10 °C (50 °F)	5 °C (40 °F)	0 °C (30 °F)	-10 °C (15 °F)	-18 °C (0 °F)			
1.0	1.0	1.5	2.5	5.0	4.0	3.0	2.0	1.0	BL1815N ×2	18 فولت تيار مستمر	
1.0	1.5	2.0	3.0	7.0	5.0	4.0	2.5	1.5	BL1820B ×2		
1.5	2.0	2.5	4.5	9.5	7.0	5.5	3.5	2.0	BL1830B ×2		
2.5	3.0	4.0	6.5	14.0	10.5	8.0	5.0	3.0	BL1840B ×2		
3.0	3.5	5.0	8.0	18.0	13.5	10.0	6.5	4.0	BL1850B ×2		
4.0	4.5	6.0	10.0	21.5	16.0	12.5	8.0	5.0	BL1860B ×2		
2.0	4.0	4.5	6.5	11.5	9.5	6.5	5.0	4.0	BL4020 ×2	36 فولت تيار مستمر	
3.0	5.0	6.0	8.0	15.0	12.0	8.5	6.5	5.0	BL4025 ×2		
4.5	8.5	9.5	13.0	24.0	19.5	13.5	10.5	8.0	BL4040 ×2		
6.0	10.5	12.0	16.5	30.0	24.5	17.0	13.0	10.0	BL4050F ×2		
9.5	17.0	19.5	26.5	48.5	39.5	28.0	21.0	16.5	BL4080F ×2		

تحذيرات السلامة

1. الجهاز مناسب للإستخدام في:

- التشغيل في المركبات.
 - التبريد وتجميد الطعام.
 - التخبيم حيث يستخدم فقط عندما يكون الجهاز مدعوماً ببطارية.
2. يستخدم هذا الجهاز مواد تبريد قابلة للاشتعال، قم بقراءة واتباع هذه التعليمات للتعامل معها. قم بطلب الخدمة من مركز الخدمة الخاص بنا. وفي حالة التخلص من الجهاز، اتبع اللوائح المحلية الخاصة بمنطقتك التي تتعلق بالتخلص من مواد التبريد القابلة للاشتعال.
3. تحذير: يجب أن تكون فتحات التهوية في حاوية الجهاز خالية من العوائق.
4. تحذير: لا تستخدم الأجهزة الميكانيكية، أو غيرها من الوسائل لتسريع عملية إذابة الجليد، بخلاف تلك الموصى بها من قبل الشركة المُصنعة.
5. تحذير: لا تُثَلَّف دائرة التبريد.
6. تحذير: لا تستخدم أجهزة كهربائية داخل حجيرات تخزين الطعام بالجهاز إلا إذا كانت من النوع الموصى به من قبل الشركة المُصنعة.
7. هذا الجهاز يحتوي على غازات نَفخ عازلة قابلة للاشتعال بالداخل. وفي حالة التخلص من الجهاز، اتبع اللوائح المحلية الخاصة بمنطقتك التي تتعلق بالتخلص من غازات النَفخ العازلة القابلة للاشتعال.
8. لا تقم بتخزين المواد المتفجرة مثل غلب الأيروسول التي تحتوي على وفود قابلة للاشتعال في هذا الجهاز.
9. هذا الجهاز مصمم للاستخدام المنزلي وكذلك للاستخدامات المشابهة مثل
- مطابخ العاملين في المتاجر والمكاتب وبيئات العمل الأخرى؛
 - منازل المزارع وبواسطة العملاء في الفنادق والنزل والأماكن السكنية الأخرى؛
 - أماكن النوم والإفطار؛
 - توريد الأطعمة وما شابه من الاستخدامات غير البيع بالتجزئة.

الرموز

يُبين ما يلي الرموز التي يمكن أن تُستخدم للجهاز. تأكد من فهم معانيها قبل الاستخدام.

اقرأ دليل التعليمات.



ليُبدان الاتحاد الأوروبي فقط بسبب وجود مكونات ضارة في الجهاز، فإن نفايات المعدات الكهربائية والإلكترونية والمجمعات الكهربائية والبطاريات قد يكون لها أثر سلبي على البيئة وصحة الإنسان. لا تقم بالتخلص من الأجهزة الكهربائية والإلكترونية أو البطاريات مع النفايات المنزلية! وفقاً للإرشادات الأوروبية فيما يتعلق بنفايات الأجهزة الكهربائية والإلكترونية وفيما يتعلق بالمجمعات الكهربائية والبطاريات ونفايات المجمعات الكهربائية والبطاريات، وبالإضافة إلى تكيفها مع القانون الوطني، فإنه يجب تخزين نفايات الأجهزة الكهربائية، والبطاريات والمجمعات الكهربائية بشكل منفصل ونقلها إلى نقطة تجميع نفايات بلدية منفصلة، والتي تعمل وفق لوائح حماية البيئة. هذا مشار إليه من خلال رمز سلة المهملات المشطوب عليها الذي يوضع على الجهاز.

تنبيه: خطر حدوث حريق.



لا تقم بملئ الماء مباشرة في حجرة المنتج. لا تقم بغمر الجهاز في الماء. لا تقم بسكب الماء على الجهاز. وإذا خالفت ذلك فقد تحدث صدمة كهربائية أو عطل.



تحذير

هذا الجهاز يمكن استخدامه من قبل الأطفال الذين تبلغ أعمارهم ثمان سنوات فما فوق والأشخاص الذين يعانون من ضعف في القدرات الجسدية أو الحسية أو العقلية أو نقص في الخبرة والمعرفة وذلك في حال تم الإشراف عليهم أو تم إعطائهم التعليمات المتعلقة باستخدام الجهاز بطريقة آمنة وكذلك فهم المخاطر المتضمنة لا ينبغي للأطفال اللعب بالجهاز. لا يجوز للأطفال القيام بإجراء التنظيف وصيانة المستخدم بدون إشراف عليهم.

المواصفات

الطراز: CW002G		السعة: 50 لتر
جهد الدخل	خرطوشة البطارية	18 فولت تيار مستمر / 36 فولت تيار مستمر
	محول تيار متردد (ملحق اختياري)	راجع لوحة البيانات الموجودة على محول التيار المتردد. (حيث أن جهد الدخل قد يختلف حسب البلد)
	محول ولاعة المجائر	12 فولت تيار مستمر / 24 فولت تيار مستمر
فئة الحماية ضد الصدمات الكهربائية		III
الدرجة المناخية		تحت الطبيعي / طبيعي / شبه استوائي / استوائي
المادة العازلة / المادة الرغوية		رغوة البولي يوريثان / مادة السيكولوبنتين (C ₉ H ₁₀)
مادة التبريد		رباعي الفلوروبروبين (37) (R-1234yf) جرام
قدرة التشغيل		قدرة التبريد 120 وات، وقدرة التدفئة 60 وات
الأبعاد (طول × عرض × ارتفاع)	الأبعاد الخارجية	867 مم × 465 مم × 476 مم (مع وضع المقابض ومقبض الحمل المنخفض)
	من الداخل لحجرة المنتج	500 مم × 320 مم × 320 مم
الوزن الصافي		29.0 كجم (مع بطريقتين نوع 2 / BL4080F) / 25.2 كجم (بدون بطارية)
درجة الحماية		حماية ضد رذاذ الماء (IPX4) (مدعوم فقط عند استخدام حزمة البطارية)
درجة حرارة الضبط التي يمكن اختيارها	وضع التبريد	10 °C, 5 °C, 0 °C, -5 °C, -10 °C, -15 °C, -18 °C (50 °F, 40 °F, 30 °F, 25 °F, 15 °F, 5 °F, 0 °F)
	وضع التدفئة	60 °C, 55 °C, 50 °C, 45 °C, 40 °C, 35 °C, 30 °C (140 °F, 130 °F, 120 °F, 115 °F, 105 °F, 95 °F, 85 °F)
منفذ يو إس بي لإمداد الطاقة		النوع A / جهد الخرج 5 فولت تيار مستمر / تيار الخرج 2.4 أمبير تيار مستمر

- بسبب برنامج البحث والتطوير المستمر الخاص بنا، تخضع المواصفات الواردة هنا للتغيير دون إخطار.
- قد تختلف المواصفات من بلد لآخر.

خرطوشة البطارية والشاحن المستخدمان

طراز 18 فولت	خرطوشة البطارية	BL1815N / BL1820B / BL1830B / BL1840B / BL1850B / BL1860B
	الشاحن	DC18RC / DC18RD / DC18RE / DC18SD / DC18SE / DC18SF / DC18SH / DC18WC
طراز 36 فولت	خرطوشة البطارية	BL4020 / BL4025 / BL4040 / BL4050F / BL4080F
	الشاحن	DC40RA / DC40RB / DC40RC

- قد لا تتوفر بعض خراطيش البطاريات والشواحن المذكورة أعلاه تبعاً لمنطقة إقامتك.

تحذير: استخدم خراطيش البطاريات والشواحن المذكورة أعلاه فقط. قد يتسبب استخدام أي خراطيش بطاريات وشواحن أخرى في حدوث إصابة و/أو حريق.

Makita Europe N.V. Jan-Baptist Vinkstraat 2,
3070 Kortenberg, Belgium

Makita Corporation 3-11-8, Sumiyoshi-cho,
Anjo, Aichi 446-8502 Japan