

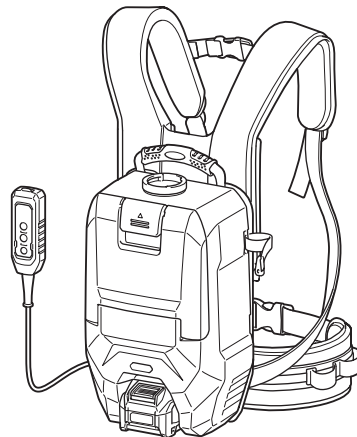

EN	Cordless Backpack Vacuum Cleaner	INSTRUCTION MANUAL	9
ZHCN	充电背负式工业吸尘器	使用说明书	19
ID	Penyedot Debu Ransel Nirkabel	PETUNJUK PENGGUNAAN	29
MS	Pembersih Vakum Beg Galas Tanpa Kord	MANUAL ARAHAN	40
VI	Máy Hút Bụi Đeo Vai Hoạt Động Bằng Pin	TÀI LIỆU HƯỚNG DẪN	51
TH	เครื่องดูดฝุ่นสะพายหลังไร้สาย	คู่มือการใช้งาน	61

VC008G



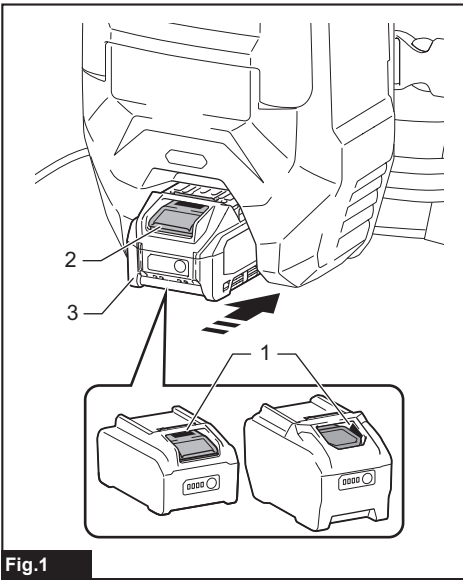

Fig.1

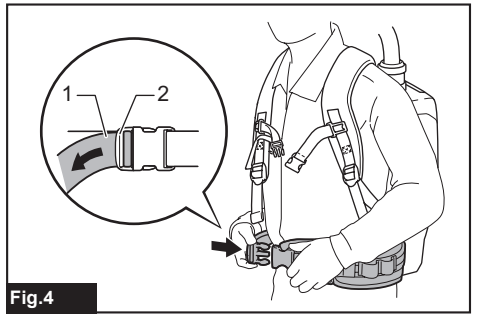

Fig.4

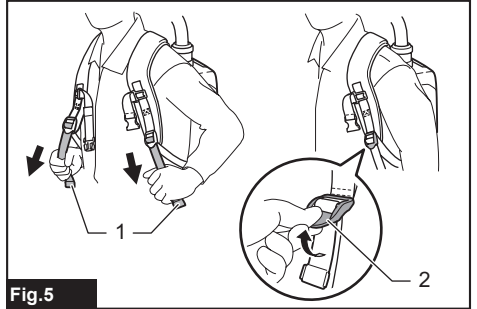

Fig.5

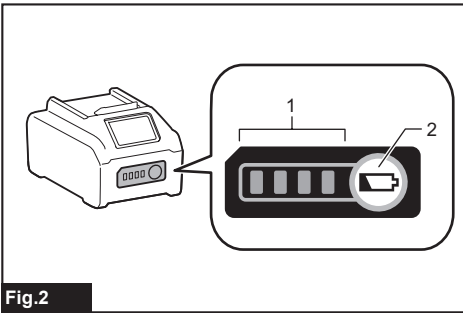

Fig.2

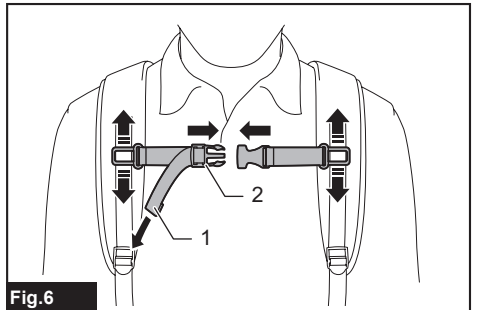

Fig.6

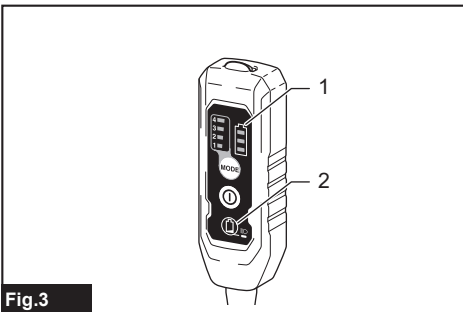

Fig.3

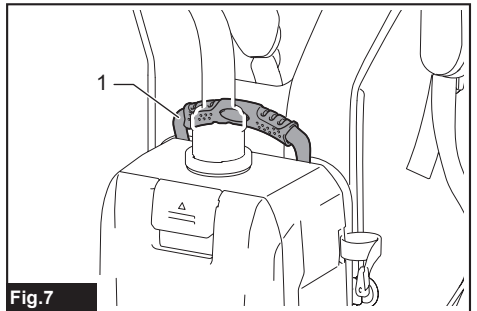

Fig.7

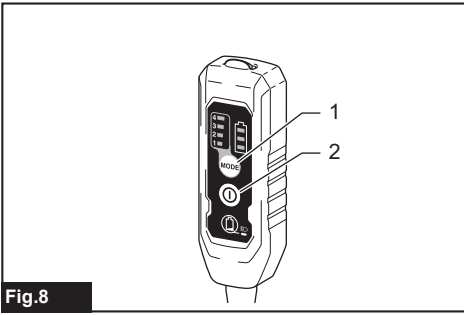

Fig.8

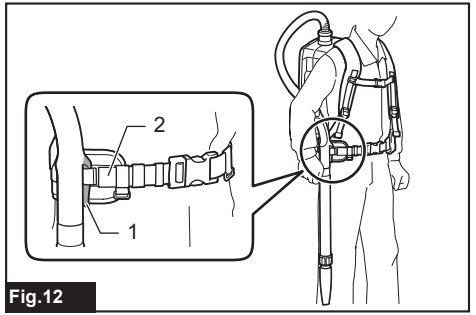

Fig.12

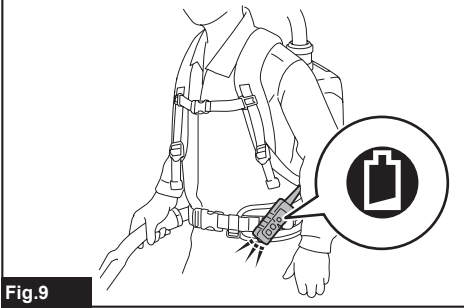

Fig.9

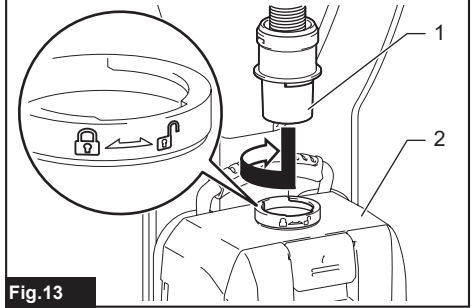

Fig.13

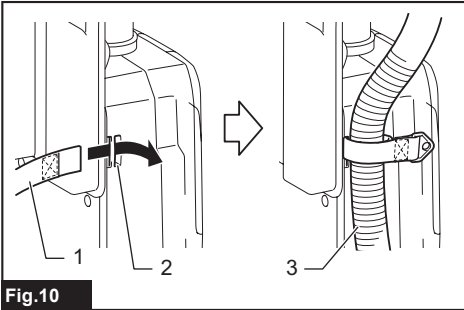

Fig.10

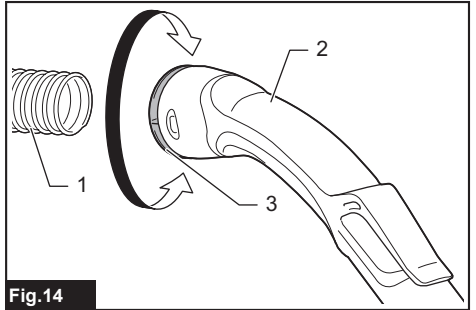

Fig.14

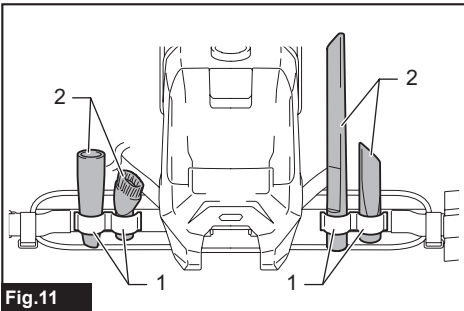

Fig.11

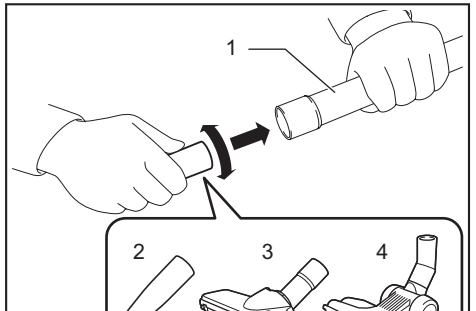

Fig.15

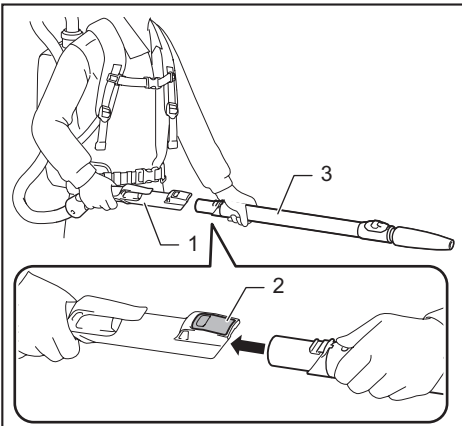

Fig.16

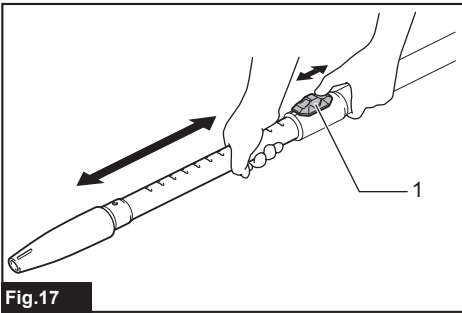

Fig.17

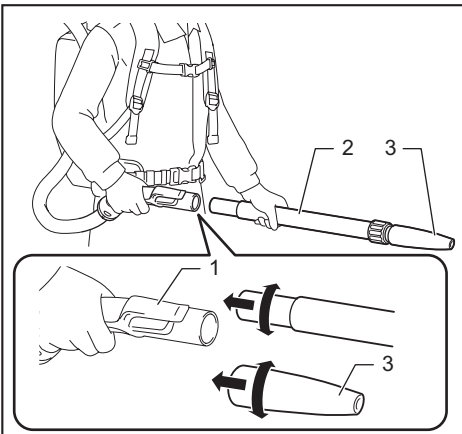

Fig.18

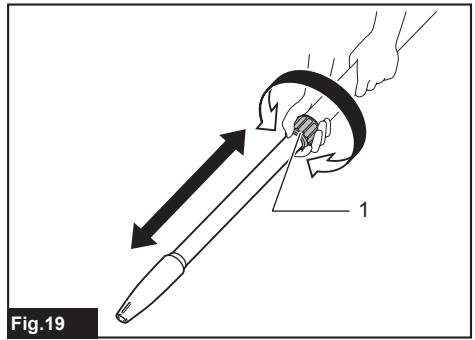

Fig.19

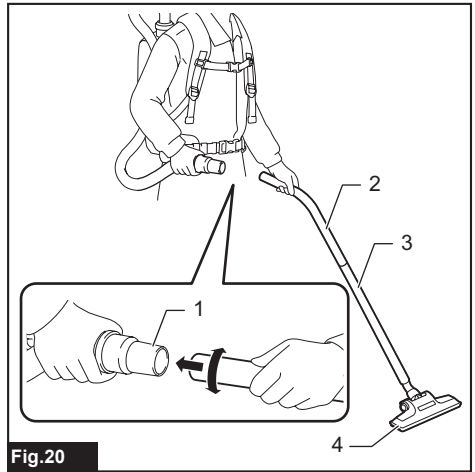

Fig.20

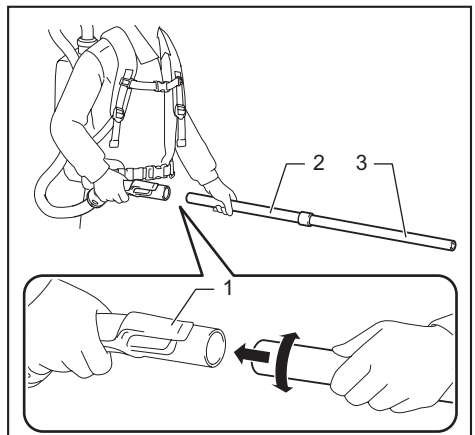

Fig.21

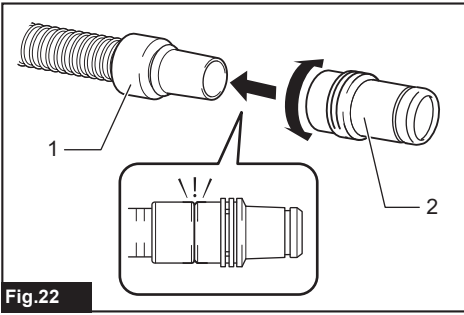

Fig.22

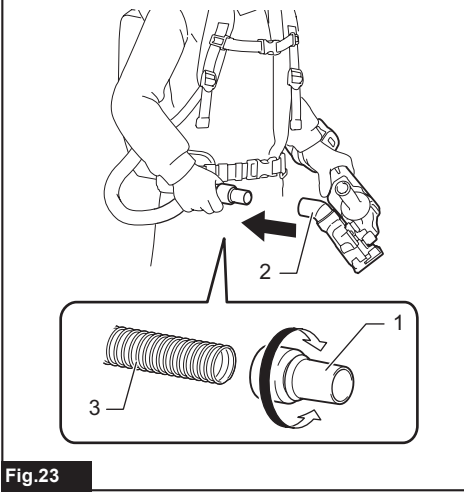

Fig.23

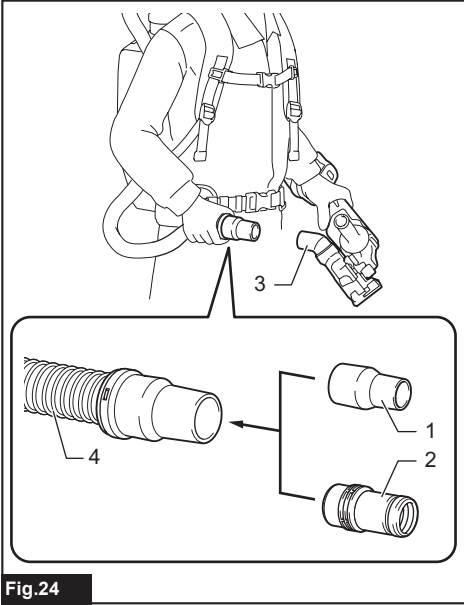

Fig.24

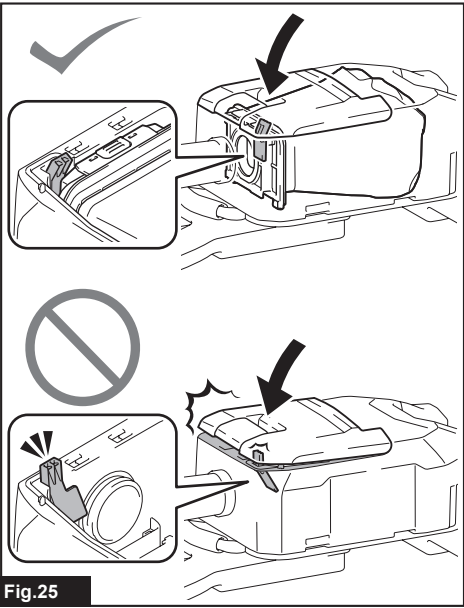

Fig.25

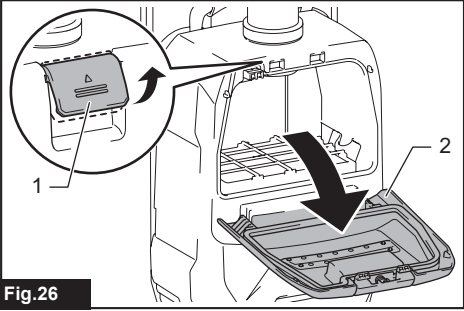
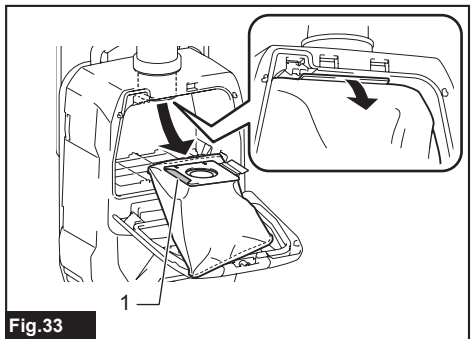
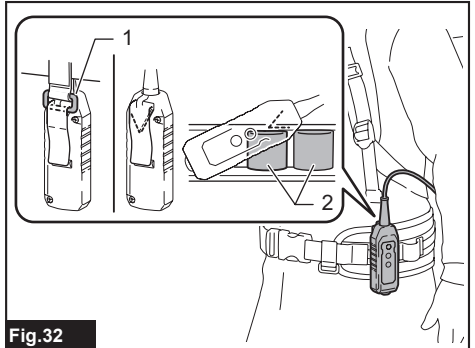
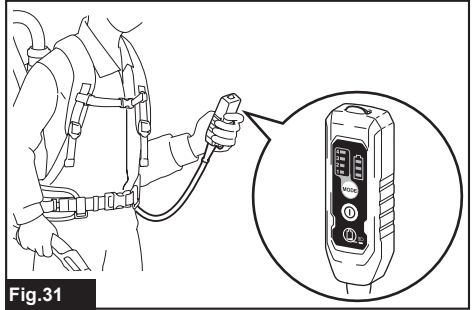
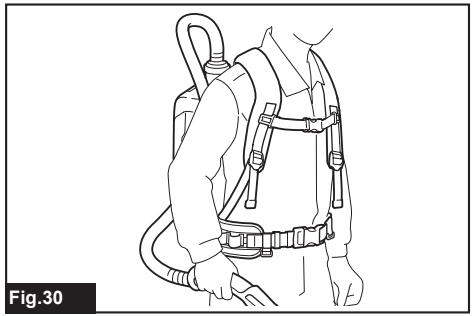
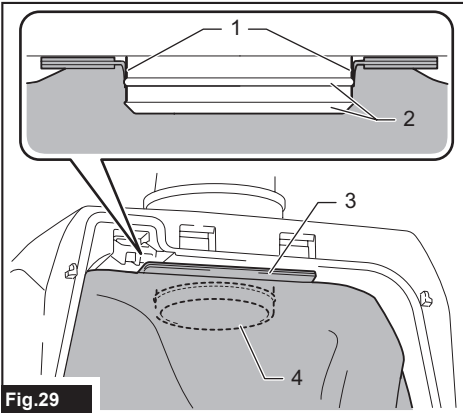
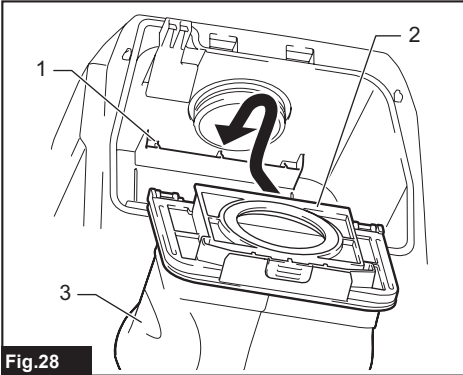
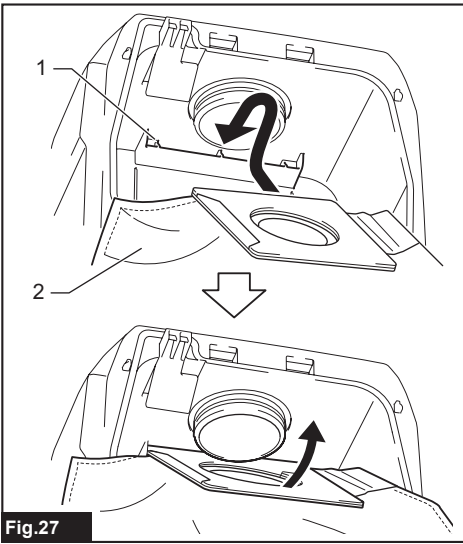

Fig.26



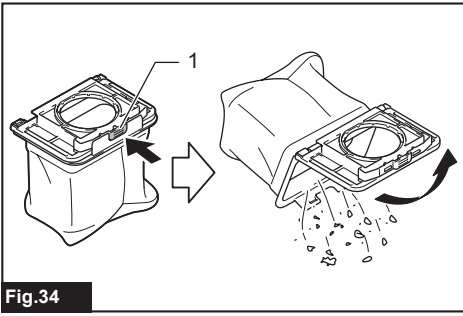

Fig.34

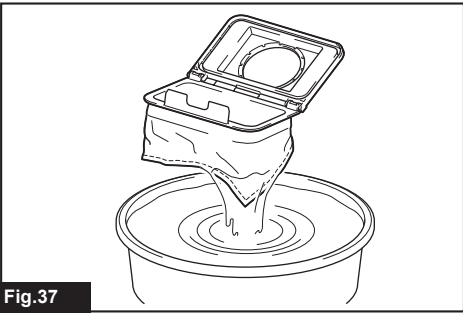

Fig.37

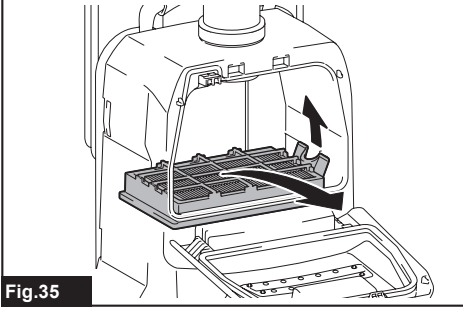

Fig.35

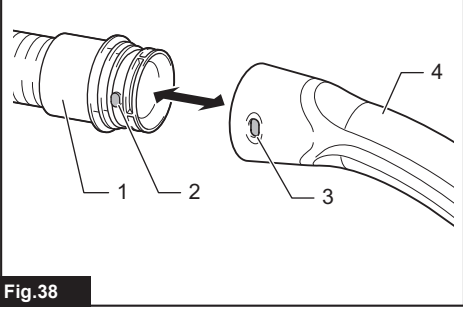

Fig.38

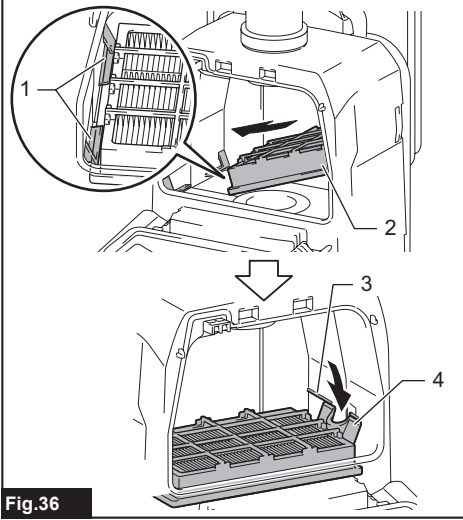

Fig.36

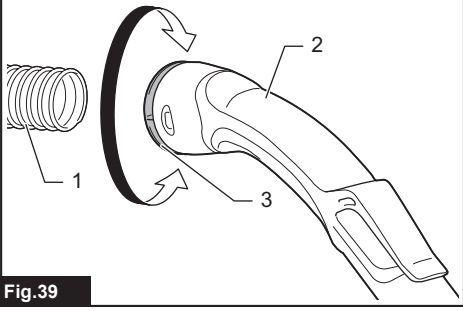

Fig.39

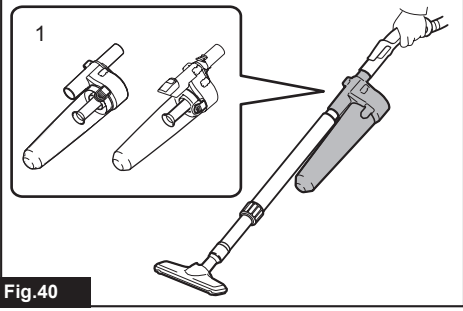
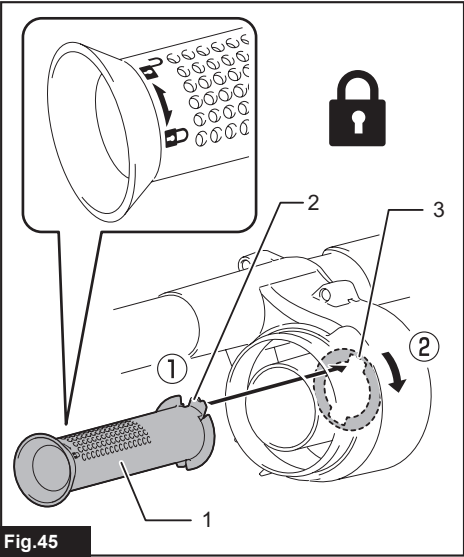
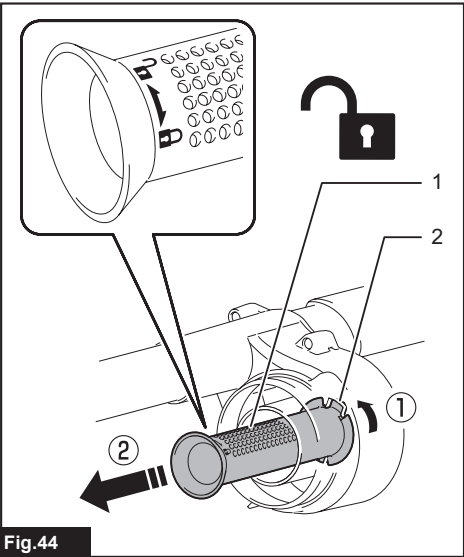
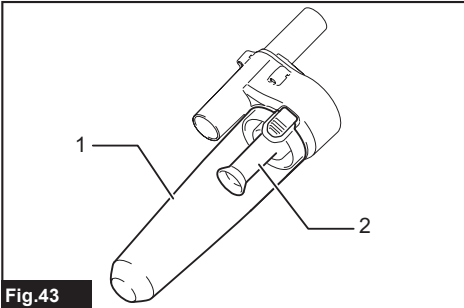
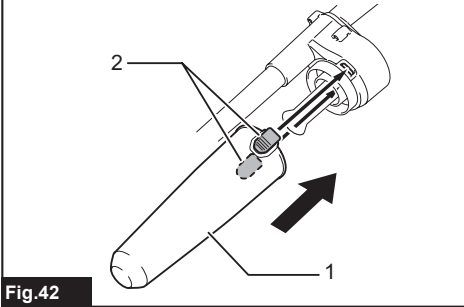
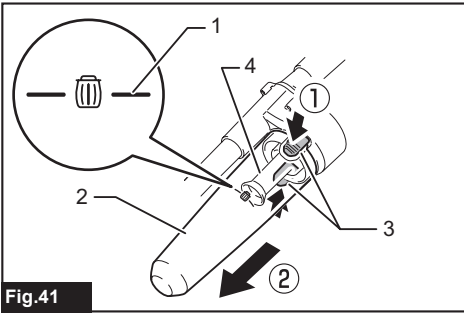

Fig.40



WARNING

- This machine is not intended for use by persons including children with reduced physical, sensory or mental capabilities, or lack of experience and knowledge.
- Children should be supervised to ensure that they do not play with the cleaner.
- See the chapter "SPECIFICATIONS" for the type reference of the battery.
- See the section "Installing or removing battery cartridge" for how to remove or install the battery.
- When disposing the battery cartridge, remove it from the tool and dispose of it in a safe place. Follow your local regulations relating to disposal of battery.
- If the tool is not used for a long period of time, the battery must be removed from the tool.
- Do not short the battery cartridge.
- See the chapter "MAINTENANCE" for the appropriate details of precautions during user maintenance.

SPECIFICATIONS

Model:		VC008G
Capacity	Filter bag	2.0 L
	Dust bag	1.5 L
Maximum air volume	With hose ø28 mm x 1.0 m	1.9 m ³ /min
	With hose ø32 mm x 1.0 m	2.4 m ³ /min
Vacuum		18 kPa
Dimensions (L x W x H) (excluding the harness, with BL4040)		233 mm x 150 mm x 375 mm
Rated voltage		D.C. 36 V - 40 V max
Net weight		4.1 - 5.3 kg

- Due to our continuing program of research and development, the specifications herein are subject to change without notice.
- Specifications may differ from country to country.
- The weight does not include accessories but battery cartridge(s). The lightest and heaviest combination weight of the appliance and battery cartridge(s) are shown in the table.
- The length of supplied hose varies depending on the countries.

Applicable battery cartridge and charger

Battery cartridge	BL4020 / BL4025 / BL4040 / BL4050F / BL4080F
Charger	DC40RA / DC40RB / DC40RC

- Some of the battery cartridges and chargers listed above may not be available depending on your region of residence.

⚠ WARNING: Only use the battery cartridges and chargers listed above. Use of any other battery cartridges and chargers may cause injury and/or fire.

⚠ WARNING: Do not use a corded power supply such as battery adapter or portable power pack with this appliance. The cable of such power supply may hinder the operation and result in personal injury.

Symbols

The followings show the symbols which may be used for the equipment. Be sure that you understand their meaning before use.



Read instruction manual.



Take particular care and attention.



A representative battery applicable to this product.



Only for EU countries
Due to the presence of hazardous components in the equipment, waste electrical and electronic equipment, accumulators and batteries may have a negative impact on the environment and human health. Do not dispose of electrical and electronic appliances or batteries with household waste!

In accordance with the European Directive on waste electrical and electronic equipment and on accumulators and batteries and waste accumulators and batteries, as well as their adaptation to national law, waste electrical equipment, batteries and accumulators should be stored separately and delivered to a separate collection point for municipal waste, operating in accordance with the regulations on environmental protection.

This is indicated by the symbol of the crossed-out wheeled bin placed on the equipment.

Intended use

The tool is intended for collecting dry dust. The tool is suitable for commercial use, for example in hotels, schools, hospitals, factories, shops, offices and rental businesses.

SAFETY WARNINGS

Cordless vacuum cleaner safety warnings

⚠ WARNING: IMPORTANT! READ CAREFULLY all safety warnings and all instructions BEFORE USE. Failure to follow the warnings and instructions may result in electric shock, fire and/or serious injury.

1. **Before use, make sure that this cleaner must be used by people who have been adequately instructed on the use of this cleaner.**
2. **Do not use the cleaner without the filter. Replace a damaged filter immediately.**
3. **Do not attempt to pick up flammable materials, fire works, lighted cigarettes, hot ashes, hot metal chips, sharp materials such as razors, needles, broken glass or the like.**
4. **NEVER USE THE CLEANER IN THE VICINITY OF GASOLINE, GAS, PAINT, ADHESIVES OR OTHER HIGHLY EXPLOSIVE SUBSTANCES.** The switch emits sparks when turned ON and OFF. And so does the motor commutator during operation. A dangerous explosion may result.
5. **This cleaner is not suitable for picking up hazardous dust.**
6. **Never vacuum up toxic, carcinogenic, combustible or other hazardous materials such as asbestos, arsenic, barium, beryllium, lead, pesticides, or other health endangering materials.**
7. **Never use the cleaner outdoors in the rain.**
8. **For Finland, this machine is not to be used outdoors at low temperature.**
9. **Do not use close to heat sources (stoves, etc.).**
10. **Do not block cooling vents. These vents permit cooling of the motor. Blockage should be carefully avoided otherwise the motor will burn out from lack of ventilation.**
11. **Keep proper footing and balance at all times.**
12. **Do not fold, tug or step on the hose.**
13. **Stop the cleaner immediately if you notice poor performance or anything abnormal during operation.**
14. **DISCONNECT THE BATTERIES.** When not in use, before servicing, and when changing accessories.
15. **Clean and service the cleaner immediately after each use to keep it in tiptop operating condition.**
16. **MAINTAIN THE CLEANER WITH CARE.** Keep the cleaner clean for better and safer performance. Follow instructions for changing accessories. Keep handles dry, clean, and free from oil and grease.
17. **CHECK DAMAGED PARTS.** Before further use of the cleaner, a guard or other part that is damaged should be carefully checked to determine that it will operate properly and perform its intended function. Check for alignment of moving parts, binding of moving parts, breakage of parts, mounting, and any other conditions that may affect its operation. A guard or other part that is damaged should be properly repaired or replaced by an authorized service center unless otherwise indicated elsewhere in this instruction manual. Have defective switches replaced by authorized service center. Don't use the cleaner if switch does not turn it on and off.
18. **REPLACEMENT PARTS.** When servicing, use only identical replacement parts.
19. **When not in use, always store the cleaner indoors.**
20. **Be kind to your cleaner. Rough handling can cause breakage of even the most sturdily built cleaner.**
21. **Do not attempt to clean the exterior or interior with benzine, thinner or cleaning chemicals. Cracks and discoloration may be caused.**
22. **Do not use cleaner in an enclosed space where flammable, explosive or toxic vapors are given off by oil-base paint, paint-thinner, gasoline, some mothproofing substances, etc., or in areas where flammable dust is present.**
23. **Do not operate the cleaner while under the influence of drugs or alcohol.**
24. **As a basic rule of safety, use safety goggles or safety glasses with side shields.**
25. **Use a dust mask in dusty work conditions.**
26. **This machine is not intended for use by persons including children with reduced physical, sensory or mental capabilities, or lack of experience and knowledge.**
27. **Children should be supervised to ensure that they do not play with the cleaner.**

28. Never handle battery(ies) and cleaner with wet hands.
29. Use extreme caution when cleaning on stairs.
30. Do not use the cleaner as a stool or work bench. The machine may fall down and may result in personal injury.

Battery tool use and care

1. **Recharge only with the charger specified by the manufacturer.** A charger that is suitable for one type of battery pack may create a risk of fire when used with another battery pack.
2. **Use power tools only with specifically designated battery packs.** Use of any other battery packs may create a risk of injury and fire.
3. **When battery pack is not in use, keep it away from other metal objects, like paper clips, coins, keys, nails, screws or other small metal objects, that can make a connection from one terminal to another.** Shorting the battery terminals together may cause burns or a fire.
4. **Under abusive conditions, liquid may be ejected from the battery; avoid contact. If contact accidentally occurs, flush with water. If liquid contacts eyes, additionally seek medical help.** Liquid ejected from the battery may cause irritation or burns.
5. **Do not use a battery pack or tool that is damaged or modified.** Damaged or modified batteries may exhibit unpredictable behaviour resulting in fire, explosion or risk of injury.
6. **Do not expose a battery pack or tool to fire or excessive temperature.** Exposure to fire or temperature above 130 °C may cause explosion.
7. **Follow all charging instructions and do not charge the battery pack or tool outside the temperature range specified in the instructions.** Charging improperly or at temperatures outside the specified range may damage the battery and increase the risk of fire.
8. **Do not use a corded power supply such as battery adapter or portable power pack with this tool.** The cable of such power supply may hinder the operation and result in personal injury.

Service

1. **Have your power tool serviced by a qualified repair person using only identical replacement parts.** This will ensure that the safety of the power tool is maintained.
2. **Follow instruction for lubricating and changing accessories.**
3. **Keep handles dry, clean and free from oil and grease.**

Important safety instructions for battery cartridge

1. **Before using battery cartridge, read all instructions and cautionary markings on (1) battery charger, (2) battery, and (3) product using battery.**
2. **Do not disassemble or tamper with the battery cartridge.** It may result in a fire, excessive heat, or explosion.

3. **If operating time has become excessively shorter, stop operating immediately. It may result in a risk of overheating, possible burns and even an explosion.**
4. **If electrolyte gets into your eyes, rinse them out with clear water and seek medical attention right away. It may result in loss of your eyesight.**

5. **Do not short the battery cartridge:**
 - (1) **Do not touch the terminals with any conductive material.**
 - (2) **Avoid storing battery cartridge in a container with other metal objects such as nails, coins, etc.**
 - (3) **Do not expose battery cartridge to water or rain.**

A battery short can cause a large current flow, overheating, possible burns and even a breakdown.

6. **Do not store and use the tool and battery cartridge in locations where the temperature may reach or exceed 50 °C (122 °F).**
7. **Do not incinerate the battery cartridge even if it is severely damaged or is completely worn out. The battery cartridge can explode in a fire.**
8. **Do not nail, cut, crush, throw, drop the battery cartridge, or hit against a hard object to the battery cartridge.** Such conduct may result in a fire, excessive heat, or explosion.
9. **Do not use a damaged battery.**
10. **The contained lithium-ion batteries are subject to the Dangerous Goods Legislation requirements.**

For commercial transports e.g. by third parties, forwarding agents, special requirement on packaging and labeling must be observed.

For preparation of the item being shipped, consulting an expert for hazardous material is required.

Please also observe possibly more detailed national regulations.

Tape or mask off open contacts and pack up the battery in such a manner that it cannot move around in the packaging.

11. **When disposing the battery cartridge, remove it from the tool and dispose of it in a safe place. Follow your local regulations relating to disposal of battery.**
12. **Use the batteries only with the products specified by Makita.** Installing the batteries to non-compliant products may result in a fire, excessive heat, explosion, or leak of electrolyte.
13. **If the tool is not used for a long period of time, the battery must be removed from the tool.**
14. **During and after use, the battery cartridge may take on heat which can cause burns or low temperature burns. Pay attention to the handling of hot battery cartridges.**
15. **Do not touch the terminal of the tool immediately after use as it may get hot enough to cause burns.**

16. **Do not allow chips, dust, or soil stuck into the terminals, holes, and grooves of the battery cartridge.** It may cause heating, catching fire, burst and malfunction of the tool or battery cartridge, resulting in burns or personal injury.
17. **Unless the tool supports the use near high-voltage electrical power lines, do not use the battery cartridge near a high-voltage electrical power lines.** It may result in a malfunction or breakdown of the tool or battery cartridge.
18. **Keep the battery away from children.**

SAVE THESE INSTRUCTIONS.

⚠ CAUTION: Only use genuine Makita batteries. Use of non-genuine Makita batteries, or batteries that have been altered, may result in the battery bursting causing fires, personal injury and damage. It will also void the Makita warranty for the Makita tool and charger.

Tips for maintaining maximum battery life

1. **Charge the battery cartridge before completely discharged.** Always stop tool operation and charge the battery cartridge when you notice less tool power.
2. **Never recharge a fully charged battery cartridge.** Overcharging shortens the battery service life.
3. **Charge the battery cartridge with room temperature at 10 °C - 40 °C (50 °F - 104 °F).** Let a hot battery cartridge cool down before charging it.
4. **When not using the battery cartridge, remove it from the tool or the charger.**
5. **Charge the battery cartridge if you do not use it for a long period (more than six months).**

FUNCTIONAL DESCRIPTION

⚠ CAUTION: Always be sure that the appliance is switched off and the battery cartridge is removed before adjusting or checking function on the appliance.

Installing or removing battery cartridge

⚠ CAUTION: Always switch off the tool before installing or removing of the battery cartridge.

⚠ CAUTION: Hold the tool and the battery cartridge firmly when installing or removing battery cartridge. Failure to hold the tool and the battery cartridge firmly may cause them to slip off your hands and result in damage to the tool and battery cartridge and a personal injury.

► Fig.1: 1. Red indicator 2. Button 3. Battery cartridge

To remove the battery cartridge, slide it from the tool while sliding the button on the front of the cartridge.

To install the battery cartridge, align the tongue on the battery cartridge with the groove in the housing and slip it into place. Insert it all the way until it locks in place with a little click. If you can see the red indicator as shown in the figure, it is not locked completely.

























⚠ CAUTION: Always install the battery cartridge fully until the red indicator cannot be seen. If not, it may accidentally fall out of the tool, causing injury to you or someone around you.

⚠ CAUTION: Do not install the battery cartridge forcibly. If the cartridge does not slide in easily, it is not being inserted correctly.

Indicating the remaining battery capacity

Press the check button on the battery cartridge to indicate the remaining battery capacity. The indicator lamps light up for a few seconds.

► Fig.2: 1. Indicator lamps 2. Check button

Indicator lamps			Remaining capacity
 Lighted	 Off	 Blinking	
			75% to 100%
			50% to 75%
			25% to 50%
			0% to 25%
			Charge the battery.
			The battery may have malfunctioned.
			







NOTE: Depending on the conditions of use and the ambient temperature, the indication may differ slightly from the actual capacity.

NOTE: The first (far left) indicator lamp will blink when the battery protection system works.

Indicating the remaining battery capacity





► Fig.3: 1. Battery indicator 2.  button

Press the  button to indicate the remaining battery capacities.

Battery indicator status			Remaining battery capacity
 On	 Off	 Blinking	
			50% to 100%
			20% to 50%
			0% to 20%
			Charge the battery

Appliance / battery protection system

The appliance is equipped with appliance / battery protection system. This system automatically cuts off power to the motor to extend appliance and battery life. In this situation, the battery indicator lights up as following table.

Battery indicator status			Status
 On	 Off	 Blinking	
			Overload protection (battery) / Overheat protection (battery) / Overdischarge protection
			Overheat protection (appliance)

The appliance and the LED light will automatically stop during operation if the appliance or battery is placed under one of the following conditions:

Overload protection

When the appliance / battery is operated in a manner that causes it to draw an abnormally high current, the appliance automatically stops. In this situation, turn the appliance off and stop the application that caused the appliance to become overloaded. Then turn the appliance on to restart.

Overheat protection

When the appliance / battery is overheated, the appliance stops automatically. In this situation, let the appliance / battery cool down before turning the appliance on again.

Overdischarge protection

When the battery capacity becomes low, the appliance stops automatically. If the product does not operate even when the switches are operated, remove the batteries from the appliance and charge the batteries.

Protections against other causes

Protection system is also designed for other causes that could damage the appliance and allows the appliance to stop automatically. Take all the following steps to clear the causes, when the appliance has been brought to a temporary halt or stop in operation.

1. Turn the appliance off, and then turn it on again to restart.
2. Charge the battery(ies) or replace it/them with recharged battery(ies).
3. Let the appliance and battery(ies) cool down.

If no improvement can be found by restoring protection system, then contact your local Makita Service Center.

Adjusting belts

The tightness of the shoulder belts, upper and lower belts can be adjusted. Put your arms through the shoulder belts first then fasten the lower and upper belts. To tighten, pull the end of the strap as illustrated. To loosen, pull up the end of the fastener.

Lower belt

► Fig.4: 1. Strap 2. Fastener

Shoulder belts

► Fig.5: 1. Strap 2. Fastener

Upper belt

► Fig.6: 1. Strap 2. Fastener

Carrying hook

CAUTION: Use the hanging/mounting parts for their intended purposes only. Using for unintended purpose may cause accident or personal injury.





Always grab the carrying hook when handling the vacuum cleaner body.

► Fig.7: 1. Carrying hook

Switch action

► Fig.8: 1. Suction power change button 2. ON/OFF button

To start the cleaner, simply push the ON/OFF button. To switch off, push the ON/OFF button again. You can change the suction power of the cleaner in four steps by pushing the suction power change button. Each push on this button repeats the 1 to 4 mode in a cycle.



Level	Indication	Mode
1		Quiet mode
2		Normal speed mode
3		High speed mode
4		Max speed mode

NOTE: You can change the suction power before turning on the cleaner.

NOTE: The cleaner starts the operation with the same suction power as the last operation.

NOTE: If you remove the battery immediately after turning off the appliance, while the motor is rotating, the cleaner may not start the operation with the same suction power as the last operation.

LED light

LED light is installed in the head of the switch box to ease the operations in dark places. Press and hold  button to turn the light on. To turn off, press and hold  button again.

► Fig.9

CAUTION: Do not look in the light or see the source of light directly. Never aim the light to other people's eyes.

NOTE: The LED light is automatically turned off when the vacuum cleaner is not operated for more than 10 minutes.

Hose band

Hose band can be used for holding the hose or free nozzle.

To secure the hose to the vacuum cleaner body, pass the hose band through the slot on the body. You can attach the hose band on either side.

► Fig.10: 1. Hose band 2. Slot 3. Hose

The loop on the lower belt can be used for carrying nozzles as illustrated.

► Fig.11: 1. Loop 2. Nozzles

Hose hook

When you suspend the operation, the hook on the bent pipe assembly can be used for hanging the wand on the lower belt.

► Fig.12: 1. Hook 2. Lower belt

ASSEMBLY

CAUTION: Always be sure that the appliance is switched off and the battery cartridge is removed before carrying out any work on the appliance.

Assembling hose

Insert the hose cuff into the vacuum cleaner body and turn it clockwise.

► Fig.13: 1. Hose cuff 2. Vacuum cleaner body

Using as a cleaner

Attaching bent pipe assembly

Optional accessory

NOTE: You don't need to perform this procedure if your model comes with the bent pipe assembly attached to the hose.

NOTE: There are two types of bent pipe assembly; the one for slide-type extension wand and the one for ring-type extension wand. If you prepare the bent pipe assembly, choose the one for your desired extension wand type.

The bent pipe assembly is used for connecting the extension wand or nozzle for vacuum cleaning to this product.

If you want to use this product as the vacuum cleaner, attach the bent pipe assembly to the hose.

To attach, unscrew the front cuff from the hose and fasten the sleeve of bent pipe assembly onto the hose.

To remove, loosen the sleeve of bent pipe assembly from the hose.

► Fig.14: 1. Hose 2. Bent pipe assembly 3. Sleeve

Assembling nozzle and wand

Optional accessory

NOTE: The type of the nozzle and wand included in the product varies depending on countries. In some countries, the nozzle and wand are not included.

1. Twist and insert the nozzle to the extension wand.

► Fig.15: 1. Extension wand 2. Free nozzle
3. T-shape nozzle 4. T-shape nozzle (slim)

NOTE: By twisting the nozzle while inserting, the nozzle can be attached to the extension wand securely.

NOTE: For the model with $\varnothing 38$ mm hose and front cuff 38, attach the supplied nozzle to the aluminum bending pipe / aluminum straight pipe.

2. Follow the procedures below, depending on the type of the extension wand :

NOTE: The slide-type extension wand and the ring-type extension wand are not compatible with each other. If you want to change the slide-type extension wand to the ring-type extension wand or vice versa, change the bent pipe assembly also.

For the slide-type extension wand

Shoulder the vacuum cleaner body then insert the extension wand into the bent pipe assembly until it clicks. To disconnect, extract the extension wand with pressing the button.

► **Fig.16:** 1. Bent pipe assembly 2. Button 3. Slide-type extension wand

The length of the wand can be adjusted.

With pressing the slide button, adjust the wand length. The length is locked when releasing the slide button.

► **Fig.17:** 1. Slide button

For the ring-type extension wand

Shoulder the vacuum cleaner body then twist and insert the extension wand into the bent pipe assembly. To disconnect, twist and extract it.

► **Fig.18:** 1. Bent pipe assembly 2. Ring-type extension wand 3. Free nozzle

NOTE: The free nozzle can be attached to the bent pipe assembly without pipe lock directly.

The length of the wand can be adjusted.

Loosen the ring on the wand and adjust the wand length. Tighten the ring at your desired length.

► **Fig.19:** 1. Ring

For the aluminum bending pipe / aluminum straight pipe

(Only for the model with $\varnothing 38$ mm hose and front cuff 38)
Shoulder the vacuum cleaner body then twist and insert the pipe into the front cuff. To disconnect, twist and extract it.

► **Fig.20:** 1. Front cuff 38 2. Aluminum bending pipe 3. Aluminum straight pipe 4. Nozzle

For the two aluminum straight pipes

Shoulder the vacuum cleaner body then twist and insert the pipes. To disconnect, twist and extract it.



► **Fig.21:** 1. Bent pipe assembly 2. Aluminum straight pipe 1 3. Aluminum straight pipe 2

Connecting the tool

NOTE: If the bent pipe assembly is attached to the hose, remove it beforehand.

To connect a tool to the cleaner, the dedicated hose and/or additional parts are required. Depending on your cleaner model, you need to replace the hose and/or prepare additional parts.

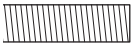
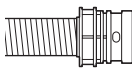
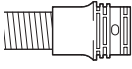
Refer to the following table for details.

Supplied hose diameter	Hose end type	Action
$\varnothing 28$ mm	 without part	Attach the front cuff.
	 with snap-on part	Replace the hose end (snap-on part) with the front cuff. The hose end can be removed by turning it counterclockwise.
$\varnothing 32$ mm	 with snap-on part	Replace the hose with the one for dust extraction ($\varnothing 28$ mm, with front cuff).
$\varnothing 38$ mm	 with snap-on part	Replace the hose with the one for dust extraction ($\varnothing 28$ mm, with front cuff).
	 with front cuff 38	Attach the joint 22-38 or the front cuff 24.

NOTE: Always use a suitable front cuff. When using the front cuff 24, attach it to the front cuff 22 that is connected to the hose.

► **Fig.22:** 1. Front cuff 22 2. Front cuff 24

When using $\varnothing 28$ mm dust extraction hose

1. Attach the front cuff to the hose for dust extraction. When connecting the front cuff, make sure that it is securely screwed on the hose.

2. Connect the front cuff to the tool's extraction outlet.

► **Fig.23:** 1. Front cuff 2. Extraction outlet 3. Hose

The front cuff can be detached by turning it counterclockwise while holding the hose.

When using $\varnothing 38$ mm hose with front cuff 38

1. Twist and insert the joint or the front cuff to the inlet part on the hose, depending on the tool that you are going to connect.

2. Connect the front cuff to the tool's extraction outlet.

► **Fig.24:** 1. Joint 2. Front cuff 3. Extraction outlet
4. Hose

To remove the joint and the front cuff, follow the installation procedures in reverse.

Installing filter bag / dust bag

Optional accessory

CAUTION: Do not use a damaged filter bag. Always use the vacuum cleaner with the filter bag properly installed. Otherwise the vacuumed dust or particles may be exhausted from the cleaner and they may cause respiratory disease to the operator.

NOTICE: When the filter bag is already full, replace with new one. When the dust bag is already full, empty it. Continuous use with the filter bag/dust bag full results in reduced suction power.

NOTICE: To prevent dust from getting into the motor:

- Make sure that the filter bag/dust bag is installed before use.
- Do not use a broken or ripped bag.

Otherwise the motor may be broken.

NOTICE: Do not fold the cardboard at its opening when installing the filter bag/dust bag.

NOTICE: The filter bag/dust bag for the cleaner is an important component for maintaining the appliance performance. Using non-genuine filter bag/dust bag may cause smoke or ignition.

NOTE: When the filter bag/dust bag is not installed in the cleaner, the front cover does not close completely.

► Fig.25

1. Unlock the lever and open the dust box cover.

► **Fig.26:** 1. Lever 2. Dust box cover

2. Insert the filter bag into the slit on the upper side of the room as illustrated.

► **Fig.27:** 1. Slit 2. Filter bag

When using the dust bag, insert the brim of the dust bag into the slit.

► **Fig.28:** 1. Slit 2. Brim 3. Dust bag

3. Align the hole of the filter bag with the hose cuff and push the cardboard portion to the end. Make sure that the rubber ring on the filter bag goes over the rim on the hose cuff.

► **Fig.29:** 1. Rubber ring on the filter bag 2. Rim on the hose cuff 3. Cardboard portion of the filter bag 4. Hose cuff

4. Lock the dust box cover certainly.

CAUTION: Be careful not to pinch your fingers when hooking the latch, and when closing the dust box cover.

OPERATION

WARNING: Operators shall be adequately instructed on the use of the vacuum cleaner.

WARNING: This vacuum cleaner is not suitable for picking up hazardous dust.

CAUTION: This cleaner is for dry use only.

CAUTION: Always insert the battery cartridge all the way until it locks in place. If you can see the red indicator on the upper side of the button, it is not locked completely. Insert it fully until the red indicator cannot be seen. If not, it may accidentally fall out of the tool, causing injury to you or someone around you.

CAUTION: During operation, be conscious of the vacuum cleaner on your back. You may lose your balance if the vacuum cleaner body bumps against a wall or the hose is hooked by an obstacle.

1. Shoulder the vacuum cleaner body and fasten lower and upper belts. Adjust the tightness as necessary.

► **Fig.30**

2. Press **ⓘ** button to start vacuuming. If you want to change the suction power, press **Ⓜ** button until the desired suction power is selected. Press **ⓘ** button to stop.

► **Fig.31**

During the operation, hook the switch box on the D-ring or the loop on the lower belt. The hook can be slanted for lighting forward when hooked on the loop.

► **Fig.32:** 1. D-ring 2. Loop

NOTE: The vacuum cleaner and the LED light will automatically switches off when the appliance / battery protection system works due to the overheat of the appliance / battery, or the reduced air-flow into the machine caused by clogged hose, pipe, filter or other reasons. In this case, remove the cause of the problem before restarting. For more information, refer to the section "Appliance / battery protection system".

3. Replace the filter bag when it becomes full. Open the lid and take out the filter bag. Pull the strip on the side of the opening to shut the filter bag and dispose of the filter bag in whole.

► **Fig.33:** 1. Strip

When using a dust bag, take out the dust bag and dispose of the dust by releasing the latch.

► **Fig.34:** 1. Latch

NOTICE: Periodically check the filter bag if it is full. Continuous use with the filter bag full results in reduced suction power.

NOTICE: Do not use an used filter bag. The filter bag is designed for single use. Using filter bag repeatedly may cause clogging of the filter and results in damage to the cleaner. If you want to use the bag repeatedly, use a dust bag.

MAINTENANCE

⚠ CAUTION: Always be sure that the appliance is switched off and the battery cartridge is removed before attempting to perform inspection or maintenance.

NOTICE: Never use gasoline, benzine, thinner, alcohol or the like. Discoloration, deformation or cracks may result.

To maintain product SAFETY and RELIABILITY, repairs, any other maintenance or adjustment should be performed by Makita Authorized or Factory Service Centers, always using Makita replacement parts.

Cleaning the HEPA filter

⚠ CAUTION: Do not use the vacuum cleaner without a HEPA filter or continue to use dirty or damaged HEPA filter. Vacuumed dust or particles may be exhausted from the cleaner and they may cause respiratory disease to the operator.

NOTICE: To keep optimum suction power and clean exhaust, clean the HEPA filter periodically. If enough suction power is not obtained even after the cleaning, replace the HEPA filter with new one.

NOTICE: To prevent the HEPA filter from being damaged, do not use following tools and similar items for cleaning :

- Air duster
- High pressure washer
- Tools made of hard materials such as a metallic brush

1. Open the lid and take out the filter bag. Release the hook on the HEPA filter and remove it from the vacuum cleaner body.

► Fig.35

2. Beat the dust off from the HEPA filter. The HEPA filter can be washed with water. Rinse away the dust and particles on the HEPA filter every 1 or 2 month. After that, dry the HEPA filter completely in a shaded and well-ventilated place to prevent unpleasant odor or malfunctions.

3. To install the HEPA filter, insert the side without the flap into the holder then push the HEPA filter downward until the flap is secured by the rib.

► Fig.36: 1. Holder 2. HEPA filter 3. Rib 4. Flap

Cleaning the dust bag

Regularly clean the dust bag with soap and water. Turn the dust bag inside out and remove the sticky dust. Wash lightly by hand and rinse well with water. Dry completely before installing to the vacuum cleaner.

► Fig.37

NOTICE: Wet dust bag lowers the vacuuming performance as well as the life of the motor.

Clearing the clog

When clearing the clog, remove the hose or the extension wand, or the bent pipe assembly to check inside.

Removing/attaching the snap-on type bent pipe assembly

To remove, pull the bent pipe assembly while pressing both of the tab on the hose end.

To attach, insert the hose end into the bent pipe assembly. Make sure that the tabs on the hose end snap into the holes on the bent pipe assembly.

► Fig.38: 1. Hose end 2. Tab 3. Hole 4. Bent pipe assembly

Removing/attaching the screw-in type bent pipe assembly

To remove, loosen the sleeve of bent pipe assembly from the hose.

To attach, fasten the sleeve of bent pipe assembly onto the hose.

► Fig.39: 1. Hose 2. Bent pipe assembly 3. Sleeve

OPTIONAL ACCESSORIES

⚠ CAUTION: These accessories or attachments are recommended for use with your Makita tool specified in this manual. The use of any other accessories or attachments might present a risk of injury to persons. Only use accessory or attachment for its stated purpose.

If you need any assistance for more details regarding these accessories, ask your local Makita Service Center.

- Hose (for vacuum cleaner type)
- Hose (for dust extraction type)
- Extension wand
- Free nozzle
- T-shape nozzle
- Seat nozzle
- Corner nozzle
- Shelf brush
- Round brush
- Bent pipe assembly
- Filter bag
- Dust bag
- Front cuff
- HEPA filter
- Pipe
- Harness cover
- Cyclone attachment
- Makita genuine battery and charger

NOTE: Some items in the list may be included in the tool package as standard accessories. They may differ from country to country.

Cyclone attachment

NOTE: When using the cyclone attachment with this appliance, the bent pipe is also required.

► **Fig.40:** 1. Cyclone attachment

About the cyclone attachment

Using the cleaner with the cyclone attachment installed reduces the amount of dust that enters the dust bag, which helps to prevent the suction force from weakening. In addition, cleaning after use is also simple.

CAUTION: Always be sure that the tool is switched off and the battery cartridge is removed before carrying out any work on the tool. If the battery cartridge is left inserted, the cleaner may start unexpectedly and result in injury.

CAUTION: Clean the mesh filter of the cyclone attachment and the dust bag of the cleaner unit when they become clogged. Continued use in the clogged condition may result in heating or smoke.

NOTICE: When the cyclone attachment is attached, do not use the cyclone attachment in the horizontal or upward facing condition. Doing so may cause the mesh filter to become clogged.

NOTICE: Always use the cleaner with the dust bag installed, even when using the cyclone attachment. Using the cleaner without the dust bag installed may result in a motor malfunction.

NOTE: Check that the cyclone attachment, cleaner, and straight pipe are locked properly before use.

NOTE: Empty the dust case of the cyclone attachment and the dust bag of the cleaner when dust has accumulated. Continued use will result in weakened suction force.

NOTE: You can use the cyclone attachment with or without lock function.

NOTE: To install or remove the cyclone attachment, refer to the section "Using as a cleaner".

Disposing of dust

When dust has accumulated up to the full line of the dust case, follow the procedure below and dispose of the dust.

1. Hold the dust case firmly, press and hold the two buttons, and remove the dust case.

► **Fig.41:** 1. Full line 2. Dust case 3. Button (two locations) 4. Mesh filter

2. Dispose of the dust inside the dust case and remove any dust and powder adhered to the surface of the mesh filter.

3. Insert the dust case all the way until the two buttons lock with a click.

► **Fig.42:** 1. Dust case 2. Button (two locations)

NOTE: Check that the cyclone attachment, cleaner, and straight pipe are locked properly before restarting operation.

NOTE: If the suction force does not recover even after disposing of the dust and cleaning the mesh filter, check whether dust has accumulated in the dust bag of the cleaner or clogging has occurred.

Cleaning

When the dust case becomes dirty or the mesh filter is clogged, remove and wash them with water. (Refer to "Disposing of dust" for the removal procedure.)

Dry the parts thoroughly before reinstallation and use.

► **Fig.43:** 1. Dust case 2. Mesh filter

When the mesh filter gets dirty badly, clean it in the following procedures.

1. Turn the mesh filter counterclockwise and remove it while the hooks are unlocked.

► **Fig.44:** 1. Mesh filter 2. Hook

2. Remove the dust on the mesh filter and then wash it with water. After that, dry it thoroughly.

3. Insert the mesh filter into the base while the hooks are aligned with the port. Turn the mesh filter clockwise until the hooks are locked with a click. Make sure that the mesh filter is installed securely.

► **Fig.45:** 1. Mesh filter 2. Hook 3. Port

警告

- 本设备不得由不熟悉操作说明的人员（包括小孩）和体力、感觉及心智不健全或缺乏经验和知识的人员使用。
- 应看管好儿童，勿让其玩耍本吸尘器。
- 有关电池的类型信息，请参阅“规格”章节。
- 有关如何拆卸或安装电池的信息，请参阅“安装或拆卸电池组”部分。
- 丢弃电池组时，需将其从工具上卸下并在安全地带进行处理。关于如何处理废弃的电池，请遵循当地法规。
- 如长时间不使用工具，必须将电池从工具内取出。
- 请勿使电池组短路。
- 有关用户维护期间的注意事项的详情，请参阅“维护”章节。

规格

型号:	VC008G	
集尘能力	过滤袋	2.0 L
	集尘袋	1.5 L
最大风量	使用 $\varnothing 28$ mm x 1.0 m软管	1.9 m ³ /min
	使用 $\varnothing 32$ mm x 1.0 m软管	2.4 m ³ /min
真空	18 kPa	
尺寸 (长 × 宽 × 高) (不含肩带, 含BL4040)	233 mm × 150 mm × 375 mm	
额定电压	D.C. 36 V - 40 V (最大)	
净重	4.1 - 5.3 kg	

- 生产者保留变更规格不另行通知之权利。
- 规格可能因销往国家之不同而异。
- 重量不含附件，但包含电池组。设备和电池组的最轻和最重组合重量见表格。
- 附带软管的长度因国家不同而异。

适用电池组和充电器

电池组	BL4020 / BL4025 / BL4040 / BL4050F / BL4080F
充电器	DC40RA / DC40RB / DC40RC

- 部分以上所列电池组和充电器是否适用视用户所在地区而异。

警告： 请仅使用以上所列电池组和充电器。使用其他类型的电池组或充电器可能会导致人身伤害和/或失火。

警告： 请勿对本工具使用带线电源，例如电池连接转换器或便携电源装置。此类电源的电缆可能会阻碍操作，进而导致人员受伤。

符号

以下显示本设备可能会使用的符号。在使用工具之前，请务必理解其含义。



阅读使用说明书。



特别小心和注意。



适用于本产品的代表性电池。



仅限于欧盟国家

由于本设备中包含有害成分，因此废弃的电气和电子设备、蓄电池和普通电池可能会对环境和人体健康产生负面影响。请勿将电气和电子工具或电池与家庭普通废弃物放在一起处置！

根据欧洲关于废弃电气电子设备、蓄电池和普通电池的指令及其国家层面的修订法案，废弃的电气设备、普通电池和蓄电池应当单独存放并递送至城市垃圾收集点，根据环保法规进行处置。

此规定由标有叉形标志的带垃圾桶符号表示。

用途

本工具用于收集干尘。本工具适用于商业用途，例如，用于酒店、学校、医院、工厂、商店、办公室和租借的办公场所。

安全警告

充电式吸尘器安全警告

警告：重要事项 使用前请仔细阅读所有的安全警告和所有的说明事项。若不遵循警告和说明事项，可能导致触电、起火和/或严重的人身伤害。

1. 使用前，请确保本吸尘器必须由经过培训的合格人员使用。
2. 请勿在没有过滤器的情况下使用吸尘器。如果过滤器受损，请立即更换。
3. 请勿试图吸取可燃物、鞭炮、点燃的香烟、热灰、热金属片、以及剃刀、针、碎玻璃等尖锐物体。

4. 切勿在附近有汽油、煤气、油漆、粘合剂或其他易爆物质的环境下使用吸尘器。开启和关闭时开关会发出火花。操作期间电机整流器也会发出火花。可能会导致爆炸。
5. 该集尘器不适合吸取有毒灰尘。
6. 切勿吸取有毒物质、致癌物质、易燃物质或石棉、砷、钡、铍、铅、杀虫剂等有害物质或其他危及健康的物质。
7. 下雨时切勿在室外使用吸尘器。
8. 芬兰地区用户不得在低温户外使用本机。
9. 请勿在热源（火炉等）附近使用。
10. 请勿堵塞冷却通风口。这些通风口可冷却电机。应小心避免堵塞，否则电机可能会因为通风不足而被烧坏。
11. 操作时请双脚站稳，始终保持平衡。
12. 请勿折叠、拉拽或踩踏软管。
13. 如果您在操作期间发现性能下降或任何异常，请立即停止工具。
14. 断开电池组与工具的连接。不使用时，维修前或更换附件时请断开吸尘器电源。
15. 每次使用后请立即清洁和维护吸尘器，使其处于最佳的工作状态。
16. 小心保养吸尘器。保持吸尘器的清洁，以提高产品的性能和安全性。根据说明更换附件。保持把手干燥、清洁，无油污和润滑油。
17. 检查有无部件损坏。在进一步使用吸尘器之前，应仔细检查保护罩或其他部件有无损坏，以确定工具是否可以正常运转。检查运动部件是否有偏差或粘连、部件是否破损、安装是否妥当以及其他可能会影响工具运行的情况。除非本手册另有声明，否则应由授权维修中心对受损保护罩或其他部件进行修复或更换。失灵的开关由授权的维修中心进行更换。如果开关不能开启和关闭吸尘器，请勿使用。
18. 更换部件。进行维修时，请仅使用与原来相同的更换部件。
19. 存放闲置的吸尘器。不使用时，应将吸尘器存放在室内。
20. 善待吸尘器。即便吸尘器再结实，野蛮操作也会将其损坏。
21. 请勿试图用苯、稀释剂或清洁用化学品清洁工具的外部或内部。否则可能会导致工具破裂和褪色。

22. 请勿在存放有油基涂料、涂料稀释剂、汽油或防蛀物品，会释放出易燃、易爆或有毒气体的密闭空间里或存在易燃灰尘的地方使用吸尘器。
23. 请勿在麻醉品、酒精等影响下操作本设备。
24. 作为一项基本的安全措施，请佩戴带侧面罩的护目镜或安全眼镜。
25. 在灰尘较多的工作环境下请使用防尘面罩。
26. 本设备不得由不熟悉操作说明的人员（包括小孩）和体力、感觉及心智不健全或缺乏经验和知识的人员使用。
27. 应看管好儿童，勿让其玩耍本吸尘器。
28. 切勿用湿手操作电池和集尘器。
29. 清洁楼梯时要特别注意安全。
30. 切勿将吸尘器当做凳子或工作台使用。机器可能会跌倒导致人身伤害。

用电池驱动的电动工具的使用和保养

1. 请仅使用制造商指定的充电器进行充电。将适用于某一种类型电池组的充电器用于其他类型的电池组时，可能会导致起火。
2. 电动工具仅可使用专门指定的电池组。使用其他类型的电池组可能会导致人身伤害或起火。
3. 不使用电池组时请将其远离纸夹、硬币、钥匙、钉子、螺丝或其他小型金属物体放置。这些物体可能会使电池端子短路。这些物体可能会使电池端子短路，引起燃烧或起火。
4. 使用过度时，电池中可能溢出液体。请避免接触。如果意外接触到电池漏液，请用水冲洗。如果液体接触到眼睛，请就医。电池漏液可能会导致过敏发炎或灼伤。
5. 不要使用损坏或改装过的电池包或工具。损坏或改装过的电池组可能呈现无法预测的结果，导致着火、爆炸或伤害。
6. 不要将电池包暴露于火或高温中。电池包暴露于火或高于130 °C的高温中可能导致爆炸。
7. 遵循所有充电说明。不要在说明书中指定的温度范围之外给电池包或电动工具充电。不正确或在指定的温度范围外充电可能会损坏电池和增加着火的风险。
8. 请勿对本工具使用带线电源，例如电池连接转换器或便携电源装置。此类电源的电缆可能会阻碍操作，进而导致人员受伤。

维修

1. 将您的电动工具送交专业维修人员，使用同样的备件进行修理。这样将确保所维修的电动工具的安全性。
2. 上润滑油及更换附件时请遵循本说明书指示。
3. 手柄务必保持干燥、清洁、无油（脂）。

电池组的重要安全注意事项

1. 在使用电池组之前，请仔细阅读所有的说明以及（1）电池充电器，（2）电池，以及（3）使用电池的产品上的警告标记。
2. 切勿拆卸或改装电池组。否则可能引起火灾、过热或爆炸。
3. 如果机器运行时间变得过短，请立即停止使用。否则可能会导致过热、起火甚至爆炸。
4. 如果电解液进入您的眼睛，请用清水将其冲洗干净并立即就医。否则可能会导致视力受损。
5. 请勿使电池组短路：
 - (1) 请勿使任何导电材料碰到端子。
 - (2) 避免将电池组与其他金属物品如钉子、硬币等放置在同一容器内。
 - (3) 请勿将电池组置于水中或使其淋雨。电池短路将产生大的电流，导致过热，并可能导致起火甚至击穿。
6. 请勿在温度可能达到或超过50°C（122°F）的场所存放以及使用工具和电池组。
7. 即使电池组已经严重损坏或完全磨损，也请勿焚烧电池组。电池组会在火中爆炸。
8. 请勿对电池组射钉，或者切削、挤压、抛掷、掉落电池组，又或者用硬物撞击电池组。否则可能引起火灾、过热或爆炸。
9. 请勿使用损坏的电池。
10. 本工具附带的锂离子电池需符合危险品法规要求。
第三方或转运代理等进行商业运输时，应遵循包装和标识方面的特殊要求。有关运输项目的准备作业，咨询危险品方面的专业人士。同时，请遵守可能更为详尽的国家法规。
请使用胶带保护且勿遮掩表面的联络信息，并牢固封装电池，使电池在包装内不可动。

11. 丢弃电池组时，需将其从工具上卸下并在安全地带进行处理。关于如何处理废弃的电池，请遵循当地法规。
 12. 仅将电池用于Makita（牧田）指定的产品。将电池安装至不兼容的产品会导致起火、过热、爆炸或电解液泄漏。
 13. 如长时间未使用工具，必须将电池从工具内取出。
 14. 使用工具期间以及使用工具之后，电池组温度可能较高易引起灼伤或低温烫伤。处理高温电池组时请小心操作。
 15. 在使用工具后请勿立即触碰工具的端子，否则可能引起灼伤。
 16. 避免锯屑、灰尘或泥土卡入电池组的端子、孔口和凹槽内。否则可能会导致过热、着火、爆炸和工具/电池组故障，导致烫伤或人身伤害。
 17. 除非工具支持在高压电源线路附近使用，否则请勿在高压电源线路附近使用电池组。否则可能导致工具或电池组故障或失常。
 18. 确保电池远离儿童。
- 请保留此说明书。**

⚠️小心： 请仅使用Makita（牧田）原装电池。使用非Makita（牧田）原装电池或经过改装的电池可能会导致电池爆炸，从而造成火灾、人身伤害或物品受损。同时也会导致牧田工具和充电器的牧田保修服务失效。

保持电池最大使用寿命的提示

1. 在电池组电量完全耗尽前及时充电。发现工具电量低时，请停止工具操作，并给电池组充电。
2. 请勿对已充满电的电池组重新充电。过度充电将缩短电池的使用寿命。
3. 请在10 °C - 40 °C (50 °F - 104 °F) 的室温条件下给电池组充电。请在灼热的电池组冷却后再充电。
4. 不使用电池组时，请将其从工具或充电器上拆除。
5. 如果电池组长时间（超过六个月）未使用，请给其充电。

功能描述

⚠️小心： 调节或检查工具功能之前，请务必关闭工具的电源并取出电池组。

安装或拆卸电池组

⚠️小心： 安装或拆卸电池组之前，请务必关闭工具电源。

⚠️小心： 安装或拆卸电池组时请握紧工具和电池组。否则它们可能从您的手中滑落，导致工具和电池组受损，甚至造成人身伤害。

▶ **图片1：** 1. 红色指示器 2. 按钮 3. 电池组

拆卸电池组时，按下电池组前侧的按钮，同时将电池组从工具中抽出。

安装电池组时，要将电池组上的舌簧与外罩上的凹槽对齐，然后推滑到位。将其完全插入到位，直到锁定并发出咔哒声为止。若能看到图示中的红色指示器，则说明未完全锁紧。

⚠️小心： 务必完全装入电池组，直至看不见红色指示器为止。否则，它可能会从工具中意外脱落，从而造成自身或他人受伤。

⚠️小心： 请勿强行安装电池组。如果电池组难以插入，可能是插入方法不当。

显示电池的剩余电量

按电池组上的CHECK（查看）按钮可显示电池剩余电量。指示灯将亮起数秒。

▶ **图片2：** 1. 指示灯 2. CHECK（查看）按钮

指示灯			剩余电量
■ 点亮	□ 熄灭	▧ 闪烁	
■ ■ ■ ■			75%至100%
■ ■ ■ □			50%至75%
■ ■ □ □			25%至50%
■ □ □ □			0%至25%
▧ □ □ □			给电池充电。
■ ■ □ □			电池可能出现故障。
□ □ ■ ■			







注：在不同的使用条件及环境温度下，指示灯所示电量可能与实际情况略有不同。

注：当电池保护系统启动时，第一个（最左侧）指示灯将闪烁。

显示电池的剩余电量





► **图片3：** 1. 电池指示灯 2.  按钮

按  按钮可显示剩余电池电量。

电池指示灯状态			剩余的电池电量
 亮起	 熄灭	 闪烁	
			50%至100%
			20%至50%
			0%至20%
			给电池充电

工具/电池保护系统

本工具配备有工具/电池保护系统。该系统可自动切断电机电源以延长工具和电池寿命。在这种情况下，电池指示灯亮起状态如下表所示。

电池指示灯状态			状态
 亮起	 熄灭	 闪烁	
			过载保护（电池）/ 过热保护（电池）/ 过放电保护
			过热保护（工具）

作业时，如果工具或电池处于以下情况，工具和LED灯将会自动停止：

过载保护

工具/电池的操作导致电流异常高时，工具会自动停止运转。在这种情况下，请关闭工具并停止导致工具过载的应用操作。然后开启工具重新启动。

过热保护

工具/电池过热时，工具会自动停止运转。在这种情况下，请等待工具/电池冷却后再重新开启工具。

过放电保护

电池电量变低时，工具会自动停止运转。如果在打开开关时本产品仍不运转，请从工具上拆下电池并给电池充电。

其他原因防护

保护系统还适用于其他可能导致工具受损的情况，从而使工具自动停止运转。工具暂时或中途停止工作时，执行以下所有步骤以排除异常原因。

1. 关闭工具，然后再次重新启动。
2. 给电池充电或更换为充电电池。
3. 请等待工具和电池冷却。

如果保护系统恢复后仍无改善，请联络当地的Makita（牧田）维修服务中心。

调节肩带和腰带

可以调节肩带、上胸带和下腰带的张紧度。先使手臂穿过肩带，然后紧固下腰带和上胸带。紧固时，拉图中所示的束带末端。松开时，向上拉紧固装置的末端。

下腰带

► **图片4：** 1. 带子 2. 紧固装置

肩带

► **图片5：** 1. 带子 2. 紧固装置

上腰带

► **图片6：** 1. 带子 2. 紧固装置

提手

 **小心：** 悬挂/安装部件只能用于预期用途。用作其他用途可能会引发意外或造成人身伤害。

携带运输集尘器时务必抓握提手。

► **图片7：** 1. 提手

开关操作

► **图片8：** 1. 吸力切换按钮 2. ON/OFF（开/关）按钮

要启动吸尘器时，只需按ON/OFF（开/关）按钮即可。关闭工具时，请再次按ON/OFF（开/关）按钮。

您可以按下吸力切换按钮切换吸尘器吸力，吸力档位共有四个。每次按下此按钮都会重复模式1至4循环。

档位	指示	模式
1		静音模式
2		常规速度模式
3		高速模式
4		最大速度模式

注：您可以在开启吸尘器之前切换吸力。

注：若未切换吸力，吸尘器将以上次运行的吸力运行。

注：如果在工具刚关闭、电机仍在转动的情况下取出电池，则吸尘器可能不会以上次运行的吸力运行。

LED 灯

LED灯安装于开关盒头部，可方便在黑暗场所进行操作。按住  按钮以打开灯光。要熄灭时，请再次按住  按钮。

► **图片9**

⚠小心：请勿直视灯光或光源。切勿用灯光照射他人眼睛。

注：当集尘器超过 10 分钟无任何操作时，LED 灯自动熄灭。

软管束带

软管束带可用于固定软管或通用集尘口。要固定软管至集尘器主机，请使软管束带穿过主机上的槽口。您可以将软管束带固定至任一侧。

► **图片10：** 1. 软管束带 2. 槽口 3. 软管

如图所示，下腰带上的卷环可用于携带集尘口。

► **图片11：** 1. 卷环 2. 集尘口

软管挂钩

悬挂操作时，弯管组件上挂钩可用于悬挂下腰带上的杆。

► **图片12：** 1. 挂钩 2. 下腰带

装配

⚠小心：对工具进行任何装配操作前，请务必关闭工具并取出电池组。

组装软管

将软管口插入吸尘器机身并顺时针转动。

► **图片13：** 1. 软管接头 2. 集尘器机身

用作吸尘器

安装弯管组件

选购附件

注：如果您的型号配备有安装至软管的弯管组件，则不需要执行此步骤。

注：弯管组件有两种类型：一种用于滑动型伸延杆，另一种用于环型伸延杆。如果您准备弯管组件，应选择适合所需伸延杆类型的弯管组件。

弯管组件用于连接伸延杆或集尘口以作本产品的集尘之用。

如果要本产品用作吸尘器，应将弯管组件安装至软管。

安装时，旋下软管的前端管口并将弯管组件的套筒固定在软管上。

拆下时，拧松软管上的弯管组件的套筒。

► **图片14：** 1. 软管 2. 弯管组件 3. 套筒

组装集尘口和杆

选购附件

注：本产品所附的集尘口和杆的类型因销往国家而异。在某些国家，并未附带集尘口和杆。

1. 边转动边插入集尘口至伸延杆。

► **图片15：** 1. 伸延杆 2. 通用集尘口 3. T型集尘口 4. T型集尘口（纤细）

注：边转动边插入集尘口，可将集尘口牢固安装至伸延杆。

注：对于配备 $\varnothing 38$ mm软管和38号前端管口的型号，应将附带的集尘口安装至铝弯管/铝直管。

2. 根据伸延杆的类型，按照以下步骤操作：

注： 滑动型伸延杆和环型伸延杆互不兼容。如果要将滑动型伸延杆换成环型伸延杆或相反，还应更换弯管组件。

对于滑动型伸延杆

背负吸尘器主机，然后将伸延杆插入弯管组件直至其发出咔嚓声。要断开时，按下按钮并抽出伸延杆。

► **图片16：** 1. 弯管组件 2. 按钮 3. 滑动型伸延杆

可以调节杆的长度。

按滑动钮，调节杆的长度。松开滑动钮时，长度即被锁定。

► **图片17：** 1. 滑动钮

对于环型伸延杆

背负吸尘器主机，然后边转动边插入伸延杆至弯管组件。要断开时，边转动边将其抽出。

► **图片18：** 1. 弯管组件 2. 环型伸延杆 3. 通用集尘口

注： 通用集尘口可直接安装至不带管锁的弯管组件。

可以调节杆的长度。

拧松杆上的环并调节杆的长度。在所需的长度拧紧环。

► **图片19：** 1. 环

对于铝弯管 / 铝直管

（仅适用配备 $\varnothing 38$ mm软管和38号前端管口的型号）

背负吸尘器主机，然后边转动边插入软管至前端管口。要断开时，边转动边将其抽出。

► **图片20：** 1. 38号前端管口 2. 铝弯管 3. 铝直管 4. 喷嘴

对于两根铝直管

背负吸尘器主机，然后边转动边插入配管。要断开时，边转动边将其抽出。





► **图片21：** 1. 弯管组件 2. 铝直管 1 3. 铝直管 2

连接工具

注： 如果弯管组件已安装至软管，请先将其取下。

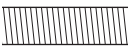
要连接工具至吸尘器，需要专用的软管和 / 或其他部件。根据您的吸尘器型号，需要更换软管和 / 或准备其他部件。

有关详情，请参见下表。

附带的软管直径	软管端口类型	措施
$\varnothing 28$ mm		安装前端管口。
	无扣接件	
$\varnothing 32$ mm		将软管端口（扣接件）更换为前端管口。可逆时针转动并取下软管端口。
	带扣接件	
$\varnothing 38$ mm		将软管更换为除尘软管（ $\varnothing 28$ mm，带前端管口）。
	带扣接件	
$\varnothing 38$ mm		将软管更换为除尘软管（ $\varnothing 28$ mm，带前端管口）。
	带扣接件	
$\varnothing 38$ mm		安装22-38号接头或24号前端管口。
	带38号前端管口	

注： 务必使用合适的前端管口。使用24号前端管口时，请将其安装至已连接软管的22号前端管口。

► **图片22：** 1. 22号前端管口 2. 24号前端管口

使用 $\varnothing 28$ mm除尘软管时

1. 安装前端管口至除尘软管。连接前端管口时，确保其与软管牢固接合。

2. 将前端管口连接至工具的除尘出气口。

► **图片23：** 1. 前端管口 2. 除尘出气口 3. 软管

可在握住软管的同时逆时针旋转前端管口将其拆下。

结合使用ø38 mm软管和38号前端管口时

1. 根据您将要连接的工具，边转动边插入接头或前端管口至软管上的接口部分。
2. 将前端管口连接至工具的除尘出气口。
▶ **图片24:** 1. 接头 2. 前端管口 3. 除尘出气口 4. 软管

拆下接头和前端管口时，按相反顺序重复安装步骤即可。

安装过滤袋 / 集尘袋

选购附件

⚠小心： 请勿使用损坏的过滤袋。使用集尘器时，务必确保过滤袋已正确安装。否则吸入的灰尘或颗粒物可能会从集尘器排出，可能会导致操作者罹患呼吸道疾病。

注意： 过滤袋已满时，请更换新的。集尘袋已满时，请将其清空。继续使用已满的过滤袋/集尘袋会导致吸力下降。

注意： 为防止灰尘进入电机：

- 确保在使用前已安装过滤袋/集尘袋。
- 请勿使用已受损或破裂的集尘袋。

否则可能会损坏电机。

注意： 安装过滤袋/集尘袋时，请勿折叠其开口处的卡纸板。

注意： 用于本吸尘机的过滤袋/集尘袋是保持工具良好性能的重要部件。使用非原装过滤袋/集尘袋可能引起冒烟或起火。

注： 集尘器中没有安装过滤袋/集尘袋时，前盖板不会完全关闭。

▶ 图片25

1. 将锁定杆解锁，然后打开集尘箱盖板。
▶ **图片26:** 1. 锁定杆 2. 集尘箱盖板
2. 将过滤袋插入图中所示部位上侧的凹槽中。
▶ **图片27:** 1. 凹槽 2. 过滤袋

使用集尘袋时，将集尘袋的边缘插入凹槽。

▶ **图片28:** 1. 凹槽 2. 边缘 3. 集尘袋

3. 将过滤袋的孔对准软管接头，将卡纸板部分推入到底。请确保过滤袋的橡胶垫贴紧软管接口的边缘。

▶ **图片29:** 1. 过滤袋的橡胶垫 2. 软管接口的边缘 3. 过滤袋的卡纸板部分 4. 软管接头

4. 将集尘箱盖板牢固锁定。

⚠小心： 钩住锁扣以及关闭集尘箱盖板时请小心操作，避免夹住手指。

操作

⚠警告： 操作者必须充分了解如何使用该集尘器。

⚠警告： 该集尘器不适合吸取有毒灰尘。

⚠小心： 该吸尘器仅用于干燥环境。

⚠小心： 插入电池组时请务必使其完全锁紧到位。如果插入后仍能看到按钮上侧的红色指示灯，则说明电池组未完全锁紧。此时，须将电池适配器完全插入，直到红色指示灯不亮为止。否则它可能会意外从工具中脱落，从而造成自身或他人受伤。

⚠小心： 作业期间，应注意背负的吸尘机。如果吸尘机磕碰到墙壁或软管被障碍物勾住，您可能会失去平衡。

1. 背负吸尘机主机，并固定下腰带和上胸带。根据需要调节张紧度。

▶ **图片30**

2. 按下①按钮开始吸尘。要切换吸力时，请按下②按钮直至选择了所需的吸力。按下③按钮停止吸尘。

▶ **图片31**

作业期间，请将开关盒悬于D形环或下腰带的卷环上。当悬于卷环上时，可倾斜挂钩以照明前方。

▶ **图片32:** 1. D形环 2. 卷环

注： 工具/电池保护系统因以下情况启动时，吸尘机和LED灯将会自动关闭：工具/电池过热，软管、管道、过滤器堵塞或其他原因导致机器进气量下降。此时若要重新启动，须排除引起问题的原因。有关详细信息，请参见“工具/电池保护系统”章节。

3. 过滤袋装满时请更换。打开扣盖，取出过滤袋。拉动开口侧的带子以闭合过滤袋，然后整体丢弃过滤袋。

▶ **图片33:** 1. 带子

使用集尘袋时，请取出集尘袋并松开锁扣以清理灰尘。

▶ **图片34:** 1. 锁扣

注意： 定期检查过滤袋是否已满。继续使用已满的过滤袋会导致吸力下降。

注意： 不要使用用过的过滤袋。过滤袋设计为一次性耗材。重复使用过滤袋可能会堵塞过滤器并造成吸尘器损坏。如果要重复使用，请使用集尘袋。

保养

⚠️小心： 检查或保养工具之前，请务必关闭机器并取出电池组。

注意： 切勿使用汽油、苯、稀释剂、酒精或类似物品清洁工具。否则可能会导致工具变色、变形或出现裂缝。

为了保证产品的安全与可靠性，维修、任何其他维修保养或调节需由Makita（牧田）授权的或工厂维修服务中心完成。务必使用Makita（牧田）的替换部件。

清洁HEPA过滤器

⚠️小心： 不得在未安装HEPA过滤器的情况下使用吸尘器或者继续使用已脏污或损坏的HEPA过滤器。吸入的灰尘或颗粒可能会从吸尘器中排出，导致操作人员出现呼吸道疾病。

注意： 为保持最佳吸力并排出清洁空气，请定期清洁HEPA过滤器。如果清洁后吸力仍不足，请更换新的HEPA过滤器。

注意： 为防止HEPA过滤器受损，请勿使用以下和类似工具进行清洁：

- 空气除尘器
- 高压清洗机
- 金属刷等采用硬质材料制成的工具

1. 打开封盖，然后取出过滤袋。释放HEPA过滤器上的挂钩，然后将其从吸尘器主体上拆除。

► **图片35**

2. 拍掉HEPA过滤器上的灰尘。HEPA过滤器可用水冲刷。每隔1或2个月冲洗去HEPA过滤器上的灰尘和颗粒。随后，为防止异味或故障，请将HEPA过滤器放置在阴凉且通风良好的地点彻底晾干。

3. 安装HEPA过滤器时，将没有垂悬平片的一侧插入支架，然后向下按HEPA过滤器直至垂悬平片被肋片固定。

► **图片36：** **1.** 支架 **2.** HEPA过滤器 **3.** 肋片 **4.** 垂悬平片

清洁集尘袋

定期使用肥皂水清洁集尘袋。将集尘袋内侧翻向外部并清除粘性粉尘。用手轻轻清洗并用清水漂净。在将其安装至吸尘器前使其彻底干燥。

► **图片37**

注意： 潮湿的集尘袋会降低吸尘性能并缩短电机寿命。

清除堵塞

清除堵塞时，请拆下软管或伸延杆，或弯管组件以检查内部。

拆卸 / 安装扣接类型弯管组件时

拆下时，请在按下软管端口上拉手的同时拉出弯管组件。

安装时，请插入软管端口至弯管组件。确保软管端口上的拉手扣入弯管组件上的孔中。

► **图片38：** **1.** 软管端口 **2.** 拉手 **3.** 孔 **4.** 弯管组件

拆卸 / 安装旋入类型弯管组件时

拆下时，拧松软管上的弯管组件的套筒。

安装时，将弯管组件上的套筒紧固至软管。

► **图片39：** **1.** 软管 **2.** 弯管组件 **3.** 套筒

选购附件

⚠️小心： 这些附件或装置专用于本说明书所列的Makita（牧田）工具。如使用其他厂牌附件或装置，可能导致人身伤害。仅可将附件或装置用于规定目的。

如您需要了解更多关于这些选购附件的信息，请咨询当地的Makita（牧田）维修服务中心。

- 软管（吸尘型）
- 软管（除尘型）
- 伸延杆
- 通用集尘口
- T型集尘口
- 座椅集尘口
- 角落集尘口

- 货架刷
- 圆刷
- 弯管组件
- 过滤袋
- 集尘袋
- 前端管口
- HEPA过滤器
- 配管
- 肩带罩
- 气旋组件
- Makita（牧田）原装电池和充电器

注： 本列表中的一些部件可能作为标准配件包含于工具包装内。它们可能因销往国家之不同而异。

气旋组件

注： 气旋组件与本工具搭配使用时，还需要弯管。

► **图片40：** 1. 气旋组件

关于气旋组件

使用安装有气旋组件的吸尘器可减少进入集尘袋内的灰尘量，由此可避免吸尘器吸力的下降。此外，气旋组件使用后，也十分易于清洁。

⚠小心： 对工具进行任何装配操作前，请务必关闭工具电源并取出电池组。若电池组保留在工具内，吸尘器可能会意外启动，从而造成人员伤亡。

⚠小心： 当吸尘器的气旋组件滤网和集尘袋阻塞时，应对其进行清洁。若任由其阻塞并继续使用可能会导致吸尘器过热或冒烟。

注意： 吸尘器安装气旋组件后，请勿沿水平方向或将气旋组件朝向上方使用。否则可能导致滤网阻塞。

注意： 即便使用气旋组件，也必须始终对吸尘器安装集尘袋。使用未安装集尘袋的吸尘器可能导致电机故障。

注： 使用前请检查气旋组件、吸尘机和直管是否正确锁定。

注： 当气旋组件的集尘盒和吸尘器的集尘袋有灰尘积聚时，请将其清空。继续使用将导致吸力下降。

注： 此外，您可以使用带锁定功能或不带锁定功能的气旋组件。

注： 若要安装或拆卸气旋组件，请参考“用作吸尘器”章节。

灰尘处理

当灰尘积聚量达到集尘盒的满载标线时，请按照以下步骤处理灰尘。

1. 将集尘盒抓紧，然后按住两个按钮将集尘盒拆除。

► **图片41：** 1. 满载标线 2. 集尘盒 3. 按钮（两处） 4. 滤网

2. 处理集尘盒内的灰尘，然后清除粘附在滤网表面的灰尘和粉末。

3. 将集尘盒径直插入底部直至听到咔哒声确认两个按钮锁定为止。

► **图片42：** 1. 集尘盒 2. 按钮（两处）

注： 重新开始操作前，请检查气旋组件、吸尘器和直管是否正确锁定。

注： 在处理灰尘并清洁滤网之后，若吸力仍未恢复，请检查吸尘器集尘袋是否有灰尘积聚或者是否阻塞。

清洁

若集尘盒脏污或者滤网阻塞，请清除阻塞物并用水清洗。（请参见“灰尘处理”章节了解清除步骤。）

重新安装和使用部件之前，请将部件彻底干燥。

► **图片43：** 1. 集尘盒 2. 滤网

若滤网污染严重，请按以下步骤清洁滤网。

1. 沿逆时针旋转滤网，卡钩解锁时拆卸滤网。

► **图片44：** 1. 滤网 2. 卡钩

2. 清除滤网上的灰尘，然后用水清洗滤网。随后将其彻底干燥。

3. 将卡钩与端口对齐，与此同时将滤网插入基座内。顺时针旋转滤网直至听到咔哒声确认卡钩锁定为止。确保滤网安装牢固。

► **图片45：** 1. 滤网 2. 卡钩 3. 端口

PERINGATAN

- Pengisap ini tidak dimaksudkan untuk digunakan oleh orang termasuk anak-anak dengan kemampuan fisik, indra, atau mental terbatas atau orang yang tidak berpengalaman.
- Awasi anak-anak untuk memastikan mereka tidak bermain-main dengan pembersih ini.
- Lihat bagian "SPESIFIKASI" untuk mengetahui referensi tipe baterai.
- Lihat bagian "Memasang atau melepas kartrid baterai" untuk mengetahui cara mengganti atau memasang baterai.
- Ketika membuang kartrid baterai, lepaskan dari mesin dan buang ke tempat yang aman. Patuhi peraturan setempat yang berkaitan dengan pembuangan baterai.
- Jika mesin tidak digunakan dalam jangka waktu yang lama, baterai harus dilepas dari mesin.
- Jangan menghubungkan terminal kartrid baterai.
- Lihat bagian "PEMELIHARAAN" untuk mengetahui detail tindakan pencegahan yang sesuai selama perawatan oleh pengguna.

SPESIFIKASI

Model:	VC008G	
Kapasitas	Kantong saringan	2,0 L
	Kantong debu	1,5 L
Volume udara maksimum	Dengan selang $\varnothing 28$ mm x 1,0 m	1,9 m ³ /min
	Dengan selang $\varnothing 32$ mm x 1,0 m	2,4 m ³ /min
Isapan	18 kPa	
Dimensi (P x L x T) (tidak termasuk harness, dengan BL4040)	233 mm x 150 mm x 375 mm	
Tegangan terukur	D.C. 36 V - 40 V maks	
Berat bersih	4,1 - 5,3 kg	

- Karena kesinambungan program penelitian dan pengembangan kami, spesifikasi yang disebutkan di sini dapat berubah tanpa pemberitahuan.
- Spesifikasi dapat berbeda dari satu negara ke negara lainnya.
- Berat tidak termasuk aksesoris selain kartrid baterai. Berat gabungan paling ringan dan paling berat dari peralatan dan kartrid baterai ditampilkan dalam tabel.
- Panjang selang yang disertakan bervariasi tergantung pada negara masing-masing.

Kartrid dan pengisi daya baterai yang dapat digunakan

Kartrid baterai	BL4020 / BL4025 / BL4040 / BL4050F / BL4080F
Pengisi daya	DC40RA / DC40RB / DC40RC

- Beberapa kartrid baterai dan pengisi daya yang tercantum di atas mungkin tidak tersedia, tergantung wilayah tempat tinggal Anda.

⚠ PERINGATAN: Hanya gunakan kartrid dan pengisi daya baterai yang tercantum di atas. Penggunaan kartrid dan pengisi daya baterai lain dapat menimbulkan risiko cedera dan/atau kebakaran.

⚠ PERINGATAN: Jangan menggunakan suplai daya berkabel seperti adaptor baterai atau paket daya portabel dengan peralatan ini. Kabel suplai daya tersebut dapat menghalangi pengoperasian dan mengakibatkan cedera.

Simbol

Berikut ini adalah simbol-simbol yang dapat digunakan pada peralatan ini. Pastikan Anda memahami arti masing-masing simbol sebelum menggunakan peralatan.



Baca petunjuk penggunaan.



Berhati-hatilah dan pusatkan perhatian Anda.



Baterai representatif yang berlaku untuk produk ini.



Hanya untuk negara-negara UE
Akibat adanya komponen berbahaya dalam peralatan, limbah peralatan listrik dan elektronik, aki dan baterai dapat memiliki dampak negatif pada lingkungan dan kesehatan manusia.
Jangan buang peralatan listrik dan elektronik atau baterai bersama limbah rumah tangga!
Sesuai dengan Petunjuk Eropa tentang limbah peralatan listrik dan elektronik dan tentang aki dan baterai serta limbah aki dan baterai, serta penyesuaiannya terhadap undang-undang nasional, limbah peralatan listrik, baterai dan aki harus disimpan secara terpisah dan dikirim ke tempat pengumpulan terpisah untuk sampah kota, beroperasi sesuai dengan peraturan tentang perlindungan lingkungan.
Hal ini ditunjukkan dengan simbol tempat sampah bersilang yang ditempatkan pada peralatan.

Penggunaan

Mesin ini digunakan untuk mengumpulkan debu. Mesin ini cocok untuk penggunaan komersial, misalnya pada hotel, sekolah, rumah sakit, pabrik, toko, kantor, dan bisnis penyewaan.

PERINGATAN KESELAMATAN

Peringatan keselamatan penyedot debu nirkabel

⚠️ PERINGATAN: PENTING BACALAH semua peringatan keselamatan dan semua petunjuk **SEBELUM MENGGUNAKAN DENGAN SAKSAMA.** Kelalaian mematuhi peringatan dan petunjuk dapat menyebabkan sengatan listrik, kebakaran, dan/atau cedera serius.

1. Sebelum penggunaan, pastikan pengisap digunakan oleh orang yang telah memahami petunjuk penggunaan pengisap ini.
2. Jangan menggunakan pengisap tanpa saringan. Segera ganti saringan yang rusak.
3. Jangan gunakan untuk membersihkan bahan yang mudah terbakar, kembang api, rokok menyala, abu panas, serpihan logam panas, benda tajam seperti pisau cukur, jarum, pecahan kaca, atau sejenisnya.
4. **JANGAN GUNAKAN PENGISAP DI DEKAT BENSIN, GAS, CAT, PEREKAT, ATAU BAHAN LAINNYA YANG MUDAH MELEDAK.** Sakelar memercikkan api saat dinyalakan dan dimatikan. Begitu pula komutator motor saat pengoperasian. Dapat terjadi ledakan.
5. Pembersih ini tidak cocok digunakan untuk mengangkat debu berbahaya.
6. **Jangan gunakan untuk membersihkan bahan beracun, karsinogenik, mudah terbakar, atau bahan berbahaya lain seperti asbestos, arsenik, barium, berilium, timbal, pestisida, atau bahan lain yang berbahaya bagi kesehatan.**
7. **Jangan pernah gunakan pengisap di luar ruangan saat hujan.**
8. Di Finlandia, mesin ini tidak digunakan di luar ruangan pada suhu rendah.
9. **Jangan gunakan di dekat sumber panas (kompor, dsb.).**
10. **Jangan menghalangi ventilasi pendingin. Ventilasi ini berfungsi mendinginkan motor. Jangan sampai terhalang karena motor dapat terbakar akibat kekurangan ventilasi.**
11. **Selalu jaga pijakan dan keseimbangan yang tepat.**
12. **Jangan menekuk, menarik, atau menginjak kabel.**
13. **Segera hentikan pengisap jika kinerjanya buruk atau terjadi hal yang tidak wajar selama pengoperasian.**
14. **LEPASKAN BATERAI.** Saat tidak digunakan, sebelum diperbaiki, dan saat mengganti aksesori.
15. **Bersihkan dan rawat pengisap segera setelah selesai digunakan untuk menjaganya tetap dalam kondisi operasi yang prima.**
16. **RAWATLAH PENGISAP DENGAN BAIK.** Jaga agar pengisap tetap bersih untuk mendapatkan kinerja yang lebih baik dan aman. Ikuti petunjuk saat mengganti aksesori. Jagalah agar gagang kering, bersih, serta bebas dari minyak dan gemuk.
17. **PERIKSA BAGIAN YANG RUSAK.** Sebelum terus menggunakan pengisap, pelindung dan bagian lainnya yang rusak harus diperiksa secara cermat untuk menentukan apakah pengisap akan bekerja dengan baik dan berfungsi sesuai yang diharapkan. Periksa kesejajaran bagian yang berputar, macetnya gerakan bagian yang berputar, kerusakan komponen, kondisi pemasangan dan hal lain yang dapat memengaruhi kerja pengisap. Pelindung atau bagian lain yang rusak harus diperbaiki dengan benar atau diganti oleh pusat layanan resmi kecuali jika diindikasikan lain dalam petunjuk penggunaan ini. Ganti sakelar-sakelar yang rusak oleh pusat layanan resmi. Jangan gunakan pengisap jika sakelar tidak dapat menyalakan dan mematikan pengisap.
18. **SUKU CADANG PENGGANTI.** Saat melakukan perbaikan, gunakan hanya suku cadang pengganti yang serupa.
19. **SIMPAN PENGISAP SAAT TIDAK DIGUNAKAN.** Saat tidak digunakan, pengisap harus disimpan dalam ruangan.
20. **Tangani pengisap dengan hati-hati.** Penanganan yang kasar dapat menyebabkan kerusakan pada pengisap paling kokoh sekalipun.

21. Jangan bersihkan bagian luar pengisap dengan benzena, tiner, atau bahan kimia pembersih. Penggunaan bahan tersebut dapat menimbulkan keretakan dan perubahan warna.
22. Jangan gunakan pengisap di ruangan tertutup yang terdapat uap yang mudah terbakar, mudah meledak, atau beracun yang berasal dari cat berbahan dasar minyak, tiner cat, bensin, bahan antirayap, dsb. atau di area di mana terdapat debu yang mudah terbakar.
23. Jangan gunakan penyedot debu di bawah pengaruh obat-obatan atau alkohol.
24. Sesuai aturan dasar keselamatan, gunakanacamata pengaman dengan pelindung samping.
25. Gunakan masker debu dalam kondisi kerja yang berdebu.
26. Pengisap ini tidak dimaksudkan untuk digunakan oleh orang termasuk anak-anak dengan kemampuan fisik, indra, atau mental terbatas atau orang yang tidak berpengalaman.
27. Awasi anak-anak untuk memastikan mereka tidak bermain-main dengan pembersih ini.
28. Dilarang memegang baterai atau pengisap dengan tangan yang basah.
29. Berhati-hatilah saat membersihkan tangga.
30. Jangan gunakan pengisap sebagai tempat duduk atau meja kerja. Pengisap dapat jatuh dan menyebabkan cedera.

Penggunaan dan pemeliharaan mesin bertenaga baterai

1. Isi ulang baterai hanya dengan pengisi daya yang ditentukan oleh pabrikan. Pengisi daya yang cocok untuk satu jenis paket baterai dapat menimbulkan risiko kebakaran ketika digunakan untuk paket baterai yang lain.
2. Gunakan mesin listrik hanya dengan paket baterai yang telah ditentukan secara khusus. Penggunaan paket baterai lain dapat menimbulkan risiko cedera dan kebakaran.
3. Ketika paket baterai tidak digunakan, jauhkan dari benda logam lain, seperti penjepit kertas, uang logam, kunci, paku, sekrup atau benda logam kecil lainnya, yang dapat menghubungkan satu terminal ke terminal lain. Hubungan singkat terminal baterai dapat menyebabkan luka bakar atau kebakaran.
4. Pemakaian yang salah, dapat menyebabkan keluarnya cairan dari baterai; hindari kontak. Jika terjadi kontak secara tidak sengaja, bilas dengan air. Jika cairan mengenai mata, cari bantuan medis. Cairan yang keluar dari baterai bisa menyebabkan iritasi atau luka bakar.
5. Jangan menggunakan paket baterai atau mesin yang sudah rusak atau telah diubah. Baterai yang rusak atau telah diubah dapat menyebabkan hal-hal yang tidak dapat diprediksi yang dapat menyebabkan kebakaran, ledakan atau risiko cedera.
6. Jangan membiarkan paket baterai atau mesin dekat dengan api atau suhu yang berlebihan. Paparan api atau suhu di atas 130 °C dapat menyebabkan ledakan.

7. Ikuti semua petunjuk pengisian daya dan jangan mengisi daya paket baterai atau mesin di luar rentang suhu yang ditentukan di panduan. Mengisi daya secara tidak tepat atau pada suhu di luar rentang yang ditentukan dapat merusak baterai dan meningkatkan risiko kebakaran.
8. Jangan menggunakan suplai daya berkabel seperti adaptor baterai atau paket daya portabel dengan mesin ini. Kabel suplai daya tersebut dapat menghalangi pengoperasian dan mengakibatkan cedera.

Servis

1. Berikan mesin listrik untuk diperbaiki hanya kepada oleh teknisi yang berkualifikasi dengan menggunakan hanya suku cadang pengganti yang serupa. Hal ini akan menjamin terjaganya keamanan mesin listrik.
2. Patuhi petunjuk pelumasan dan penggantian aksesoris.
3. Jagalah agar gagang kering, bersih, dan bebas dari minyak dan gemuk.

Petunjuk keselamatan penting untuk kartrid baterai

1. Sebelum menggunakan kartrid baterai, bacalah semua petunjuk dan penandaan pada (1) pengisi daya baterai, (2) baterai, dan (3) produk yang menggunakan baterai.
2. Jangan membongkar atau memodifikasi kartrid baterai. Tindakan tersebut dapat menimbulkan api, panas berlebih, atau ledakan.
3. Jika waktu beroperasinya menjadi sangat singkat, segera hentikan penggunaan. Hal tersebut dapat menimbulkan risiko panas berlebih, kemungkinan mengalami luka bakar atau bahkan terjadi ledakan.
4. Jika elektrolit mengenai mata Anda, basuh dengan air bersih dan segera cari pertolongan medis. Hal tersebut dapat mengakibatkan hilangnya kemampuan penglihatan Anda.
5. Jangan menghubungkan terminal kartrid baterai:
 - (1) Jangan menyentuh terminal dengan bahan penghantar listrik apa pun.
 - (2) Hindari menyimpan kartrid baterai pada wadah yang berisi benda logam lain seperti paku, uang logam, dsb.
 - (3) Jangan membiarkan baterai terkena air atau kehujanan.
 Hubungan singkat baterai dapat menyebabkan aliran arus listrik yang besar, panas berlebih, kemungkinan mengalami luka bakar dan bahkan kerusakan pada baterai.
6. Jangan menyimpan dan menggunakan mesin dan kartrid baterai pada lokasi dengan suhu yang bisa mencapai atau melebihi 50 °C (122 °F).
7. Jangan membuang kartrid baterai di tempat pembakaran sampah walaupun benar-benar rusak atau tidak bisa digunakan sama sekali. Kartrid baterai bisa meledak jika terbakar.

8. **Jangan memaku, memotong, menghancurkan, melempar, menjatuhkan kartrid baterai, atau memukul benda keras ke kartrid baterai.** Tindakan tersebut dapat menimbulkan api, panas berlebih, atau ledakan.
9. **Jangan menggunakan baterai yang rusak.**
10. **Baterai litium-ion yang disertakan sesuai dengan persyaratan Perundang-undangan Makanan Berbahaya.** Harus ada pengawasan untuk pengangkutan komersial misalnya oleh pihak ketiga, ekspeditor, persyaratan khusus terhadap pengemasan dan pelabelan. Diperlukan adanya konsultasi dengan ahli mengenai material berbahaya untuk persiapan barang yang akan dikirimkan. Perhatikan pula peraturan nasional yang lebih terperinci yang mungkin ada. Beri perekat atau tutupi bagian yang terbuka dan kemasi baterai dengan cara yang tidak akan menimbulkan pergeseran dalam pengemasan.
11. **Ketika membuang kartrid baterai, lepaskan dari mesin dan buang ke tempat yang aman. Patuhi peraturan setempat yang berkaitan dengan pembuangan baterai.**
12. **Gunakan baterai hanya dengan produk yang ditentukan oleh Makita.** Memasang baterai pada produk yang tidak sesuai dapat menyebabkan kebakaran, kelebihan panas, ledakan, atau kebocoran elektrolit.
13. **Jika mesin tidak digunakan dalam jangka waktu yang lama, baterai harus dilepas dari mesin.**
14. **Selama dan setelah digunakan, kartrid baterai mungkin menyimpan panas yang dapat menyebabkan luka bakar atau luka bakar suhu rendah.** Perhatikan cara memegang kartrid baterai yang masih panas.
15. **Jangan langsung menyentuh terminal mesin setelah digunakan karena suhunya mungkin cukup panas untuk menyebabkan luka bakar.**
16. **Jangan biarkan serpihan, debu, atau tanah menempel di terminal, lubang, dan alur kartrid baterai.** Hal tersebut dapat menyebabkan pemanasan, kebakaran, ledakan, dan kegagalan fungsi mesin atau kartrid baterai, yang mengakibatkan luka bakar atau cedera diri.
17. **Kecuali jika mesin mendukung penggunaan di dekat saluran listrik bertegangan tinggi, jangan gunakan kartrid baterai di dekat saluran listrik bertegangan tinggi.** Hal tersebut dapat mengakibatkan kegagalan fungsi atau kerusakan mesin maupun kartrid baterai.
18. **Jauhkan baterai dari jangkauan anak-anak.**

SIMPAN PETUNJUK INI.

⚠PERHATIAN: Gunakan baterai asli Makita. Penggunaan baterai Makita yang tidak asli, atau baterai yang sudah diubah, akan mengakibatkan baterai mudah terbakar, cedera dan kerusakan. Akan menghilangkan garansi Makita pada pengisi daya dan alat Makita.

Tip untuk menjaga agar umur pemakaian baterai maksimum

1. **Isi ulang kartrid baterai sebelum habis sama sekali. Selalu hentikan penggunaan mesin dan ganti kartrid baterai jika Anda melihat bahwa mesin kurang tenaga.**
2. **Jangan pernah mengisi ulang kartrid baterai yang sudah diisi penuh. Pengisian ulang yang berlebih memperpendek umur pemakaian baterai.**
3. **Isi ulang kartrid baterai pada suhu ruangan 10 °C - 40 °C. Biarkan kartrid baterai yang panas menjadi dingin terlebih dahulu sebelum diisi ulang.**
4. **Saat kartrid baterai tidak digunakan, lepaskan dari mesin atau pengisi daya.**
5. **Isi ulang daya kartrid baterai jika Anda tidak menggunakannya untuk jangka waktu yang lama (lebih dari enam bulan).**

DESKRIPSI FUNGSI

⚠PERHATIAN: Selalu pastikan bahwa peralatan dimatikan dan kartrid baterai dilepas sebelum menyetel atau memeriksa fungsi peralatan.

Memasang atau melepas baterai

⚠PERHATIAN: Selalu matikan mesin sebelum memasang atau melepas kartrid baterai.

⚠PERHATIAN: Pegang mesin dan kartrid baterai kuat-kuat saat memasang atau melepas kartrid baterai. Kelalaian untuk memegang mesin dan kartrid baterai kuat-kuat bisa menyebabkan keduanya tergelincir dari tangan Anda dan mengakibatkan kerusakan pada mesin dan kartrid baterai dan cedera diri.

► **Gbr. 1:** 1. Indikator berwarna merah 2. Tombol 3. Kartrid baterai

Untuk melepas kartrid baterai, geser dari mesin sambil menggeser tombol pada bagian depan kartrid. Untuk memasang kartrid baterai, sejajarkan lidah kartrid baterai dengan alur pada rumah dan masukkan ke dalam tempatnya. Masukkan seluruhnya sampai terkunci pada tempatnya dan terdengar bunyi klik kecil. Jika Anda bisa melihat indikator berwarna merah seperti yang ditunjukkan pada gambar, ini artinya kartrid baterai tidak terkunci sempurna.

⚠PERHATIAN: Selalu pasang kartrid baterai sepenuhnya sampai indikator berwarna merah tidak terlihat. Jika tidak, bisa terlepas dari mesin secara tidak sengaja, menyebabkan luka pada Anda atau orang di sekitar Anda.

⚠PERHATIAN: Jangan memasang kartrid baterai secara paksa. Jika kartrid tidak bergeser dengan mudah, berarti tidak dimasukkan dengan benar.

Mengindikasikan kapasitas baterai yang tersisa

Tekan tombol pemeriksaan pada kartrid baterai untuk melihat kapasitas baterai yang tersisa. Lampu indikator menyala selama beberapa detik.

► **Gbr.2:** 1. Lampu indikator 2. Tombol pemeriksaan

Lampu indikator			Kapasitas yang tersisa
Menyala	Mati	Berkedip	
			75% hingga 100%
			50% hingga 75%
			25% hingga 50%
			0% hingga 25%
			Isi ulang baterai.
			Baterai mungkin sudah rusak.

CATATAN: Tergantung kondisi penggunaan dan suhu lingkungannya, penunjukkan mungkin saja sedikit berbeda dari kapasitas sebenarnya.

CATATAN: Lampu indikator pertama (ujung kiri) akan berkedip ketika sistem perlindungan mesin bekerja.

Mengindikasikan kapasitas baterai yang tersisa

► **Gbr.3:** 1. Indikator baterai 2. Tombol

Tekan tombol untuk menunjukkan kapasitas baterai yang tersisa.

Status indikator baterai			Kapasitas baterai yang tersisa
Menyala	Mati	Berkedip	
			50% hingga 100%
			20% hingga 50%
			0% hingga 20%
			Isi ulang baterai

Sistem perlindungan peralatan / baterai

Peralatan dilengkapi dengan sistem perlindungan peralatan/baterai. Sistem ini memutus aliran daya ke motor secara otomatis untuk memperpanjang umur pakai peralatan dan baterai. Dalam situasi ini, indikator baterai menyala sebagaimana tabel berikut ini.

Status indikator baterai			Status
Menyala	Mati	Berkedip	
			Perlindungan kelebihan beban (baterai)/ Perlindungan kelebihan panas (baterai)/ Perlindungan kelebihan muatan
			Perlindungan kelebihan panas (peralatan)

Peralatan dan lampu LED akan berhenti secara otomatis saat pengoperasian jika peralatan atau baterai mengalami salah satu kondisi berikut ini:

Perlindungan kelebihan beban

Jika peralatan/baterai digunakan dengan cara yang menyebabkan baterai mengeluarkan arus tinggi yang berlebihan, peralatan akan berhenti secara otomatis. Dalam situasi ini, matikan peralatan dan hentikan pekerjaan yang menyebabkan peralatan mengalami kelebihan beban. Kemudian, nyalakan peralatan untuk kembali melanjutkan pekerjaan.

Perlindungan panas berlebih

Saat peralatan/baterai kelebihan panas, peralatan akan berhenti secara otomatis. Dalam situasi ini, biarkan peralatan/baterai menjadi dingin sebelum menyalakan peralatan kembali.

Perlindungan pengisian daya berlebih

Ketika kapasitas baterai melemah, peralatan akan berhenti secara otomatis. Jika produk tidak beroperasi bahkan ketika sakelar digunakan, lepaskan baterai dari peralatan dan isi daya baterai.

Perlindungan terhadap penyebab lain

Sistem perlindungan juga dirancang untuk penyebab lain yang dapat merusak peralatan dan memungkinkan peralatan untuk berhenti secara otomatis. Lakukan semua langkah berikut ini untuk mengatasi penyebabnya, saat peralatan dihentikan sementara atau berhenti beroperasi.

1. Matikan peralatan, dan kemudian hidupkan kembali untuk memulai ulang.

- Isi baterai atau ganti dengan baterai yang sudah diisi ulang.
- Biarkan peralatan dan baterai menjadi dingin.

Jika tidak ada peningkatan yang dapat ditemukan dengan memulihkan sistem perlindungan, hubungi Pusat Servis Makita setempat Anda.

Menyetel sabuk

Kecanggangan tali bahu, tali atas dan bawah dapat disesuaikan. Masukkan lengan Anda ke tali bahu terlebih dahulu lalu kencangkan tali bawah dan atas. Untuk mengencangkan, tarik ujung tali seperti yang diilustrasikan. Untuk mengendurkan, tarik ujung pengencang.

Sabuk bawah

- **Gbr.4:** 1. Tali pengikat 2. Pengencang

Selempang

- **Gbr.5:** 1. Tali pengikat 2. Pengencang

Sabuk atas

- **Gbr.6:** 1. Tali pengikat 2. Pengencang

Kait pembawa

⚠PERHATIAN: Gunakan komponen penggantung/pemasangan untuk tujuan yang dimaksudkan saja. Menggunakan untuk tujuan yang tidak dimaksudkan dapat mengakibatkan kecelakaan atau cedera diri.





Selalu pegang kait pembawa saat memegang badan penyedot debu.

- **Gbr.7:** 1. Kait pembawa

Kerja sakelar

- **Gbr.8:** 1. Tombol pengubah daya isap 2. Tombol ON/OFF

Untuk memulai pembersih, cukup tekan tombol ON/OFF. Untuk mematikan, tekan tombol ON/OFF lagi. Anda dapat mengubah daya isap pembersih dalam empat langkah dengan menekan tombol pengubah daya isap. Setiap menekan tombol ini akan mengulangi mode 1 hingga 4 dalam siklus.



Tingkat	Indikasi	Mode
1		Mode diam
2		Mode kecepatan normal
3		Mode kecepatan tinggi
4		Mode kecepatan maks

CATATAN: Anda dapat mengubah daya isap sebelum menjalankan pembersih.

CATATAN: Pembersih memulai operasi dengan daya isap yang sama seperti operasi terakhir.

CATATAN: Jika Anda segera melepas baterai setelah mematikan peralatan, saat motor berputar, pembersih mungkin tidak memulai operasi dengan daya isap yang sama seperti operasi terakhir.

Lampu LED

Lampu LED dipasang di kepala kotak sakelar untuk memudahkan pengoperasian di tempat gelap. Tekan dan tahan tombol  untuk menyalakan lampu. Untuk mematikan, tekan dan tahan tombol  lagi.

- **Gbr.9**

⚠PERHATIAN: Jangan melihat lampu atau sumber cahaya secara langsung. Jangan mengarahkan lampu ke mata orang lain.

CATATAN: Lampu LED akan mati secara otomatis saat penyedot debu tidak digunakan selama lebih dari 10 menit.

Pita selang

Karet selang dapat digunakan untuk menahan selang atau nosel bebas.

Untuk mengencangkan selang ke badan pengisap debu, lewatkan karet selang melalui celah pada badan. Anda dapat memasang karet selang pada salah satu sisi.

- **Gbr.10:** 1. Pita selang 2. Celah 3. Selang

Loop pada sabuk bawah dapat digunakan untuk membawa nosel sebagaimana diilustrasikan.

- **Gbr.11:** 1. Loop 2. Nosel

Kait selang

Saat Anda berhenti menggunakannya, kait pada rakitan pipa lengkung dapat digunakan untuk menggantungkan pipa yang ada pada tali bawah.

- **Gbr.12:** 1. Kait 2. Tali bawah

PERAKITAN

⚠PERHATIAN: Selalu pastikan bahwa peralatan dimatikan dan kartrid baterai dilepas sebelum melakukan pekerjaan apa pun pada peralatan.

Memasang selang

Masukkan manset selang ke dalam badan mesin pengisap debu, kemudian putar searah jarum jam.

- **Gbr.13:** 1. Ujung selang 2. Badan penyedot debu

Menggunakan sebagai pembersih

Memasang rakitan pipa lengkung

Pilihan Aksesori

CATATAN: Anda tidak perlu melakukan prosedur ini jika model yang Anda miliki disertai dengan rakitan pipa lengkung yang terpasang pada selang.

CATATAN: Terdapat dua tipe rakitan pipa lengkung; untuk pipa sambungan tipe geser dan untuk pipa sambungan tipe cincin. Jika Anda menyiapkan rakitan pipa lengkung, pilih untuk tipe pipa sambungan yang Anda inginkan.

Rakitan pipa lengkung digunakan untuk menyambungkan pipa sambungan atau nosel untuk pengisap debu ke produk ini.

Jika Anda ingin menggunakan produk ini sebagai pengisap debu, pasang rakitan pipa lengkung ke selang.

Untuk memasang, kendurkan manset depan dari selang dan kencangkan selongsong rakitan pipa lengkung ke selang.

Untuk melepaskan, kendurkan selongsong rakitan pipa lengkung dari selang.

- **Gbr.14:** 1. Selang 2. Rakitan pipa lengkung 3. Selongsong

Merakit nosel dan pipa

Pilihan Aksesori

CATATAN: Tipe nosel dan pipa yang disertakan dalam produk bervariasi tergantung pada negara masing-masing. Di beberapa negara, nosel dan pipa tidak disertakan.

1. Putar dan masukkan nosel ke pipa sambungan.

- **Gbr.15:** 1. Pipa sambungan 2. Nosel bebas 3. Nosel bentuk T 4. Nosel bentuk T (tipis)

CATATAN: Dengan memelintir nosel saat dimasukkan, nosel dapat dipasang ke pipa sambungan dengan kuat.

CATATAN: Untuk model dengan selang $\varnothing 38$ mm dan manset depan 38, pasang nosel yang disertakan ke pipa lengkung aluminium/pipa lurus aluminium.

2. Ikuti prosedur di bawah ini, bergantung pada tipe pipa sambungan:

CATATAN: Pipa sambungan tipe geser dan pipa sambungan tipe cincin tidak sesuai satu sama lain. Jika Anda ingin mengubah pipa sambungan tipe geser ke pipa sambungan tipe cincin atau sebaliknya, ubah pula rakitan pipa lengkungnya.

Untuk pipa sambungan tipe geser

Pikul badan pengisap debu lalu masukkan pipa sambungan ke rakitan pipa lengkung hingga berbunyi klik. Untuk melepaskan, tarik pipa sambungan dengan menekan tombol.

- **Gbr.16:** 1. Rakitan pipa lengkung 2. Tombol 3. Pipa sambungan tipe geser

Panjang pipa dapat disesuaikan.

Dengan menekan tombol geser, sesuaikan panjang pipa. Panjangnya terkunci saat tombol geser dilepaskan.

- **Gbr.17:** 1. Tombol geser

Untuk pipa sambungan tipe cincin

Pikul badan pengisap debu lalu putar dan masukkan pipa sambungan ke rakitan pipa lengkung. Untuk melepaskan, putar dan tarik.

- **Gbr.18:** 1. Rakitan pipa lengkung 2. Pipa sambungan tipe cincin 3. Mulut pipa serbaguna

CATATAN: Nosel bebas dapat langsung dipasang ke rakitan pipa lengkung tanpa kunci pipa.

Panjang pipa dapat disesuaikan.

Kendurkan cincin pada pipa dan sesuaikan panjang pipa. Kencangkan cincin pada posisi yang Anda inginkan.

- **Gbr.19:** 1. Cincin

Untuk pipa lengkung aluminium atau pipa lurus aluminium

(Hanya untuk model selang $\varnothing 38$ mm dan manset depan 38)

Pikul badan pengisap debu lalu putar dan masukkan pipa ke manset depan. Untuk melepaskan, putar dan tarik.

- **Gbr.20:** 1. Manset depan 38 2. Pipa lengkung aluminium 3. Pipa lurus aluminium 4. Nosel

Untuk dua pipa lurus aluminium

Pikul badan pengisap debu lalu putar dan masukkan pipa. Untuk melepaskan, putar dan tarik.



- **Gbr.21:** 1. Rakitan pipa lengkung 2. Pipa lurus aluminium 1 3. Pipa lurus aluminium 2

Menghubungkan alat

CATATAN: Jika rakitan pipa lengkung terpasang pada selang, lepaskan terlebih dahulu.

Untuk menyambungkan mesin ke pembersih, diperlukan selang yang ditentukan dan/atau bagian tambahan. Tergantung pada model pembersih, Anda perlu mengganti selang dan/atau menyiapkan bagian tambahan.

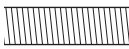
Lihat tabel berikut untuk perinciannya.

Diameter selang yang disertakan	Jenis ujung selang	Tindakan
$\varnothing 28$ mm	 tanpa bagian	Pasang manset depan.
	 dengan bagian pemotong	Ganti ujung selang (bagian pemotong) dengan manset depan. Ujung selang dapat dilepaskan dengan memutarinya berlawanan arah jarum jam.

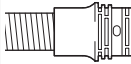
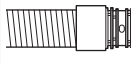
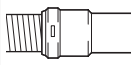
Diameter selang yang disertakan	Jenis ujung selang	Tindakan
ø32 mm	 dengan bagian pemotong	Ganti dengan selang untuk pengumpulan debu (ø28 mm, dengan manset depan).
ø38 mm	 dengan bagian pemotong	Ganti dengan selang untuk pengumpulan debu (ø28 mm, dengan manset depan).
	 dengan manset depan 38	Pasang sambungan 22-38 atau manset depan 24.

CATATAN: Selalu gunakan manset depan yang sesuai. Saat menggunakan manset depan 24, pasang ke dalam manset depan 22 yang terhubung ke selang.

► **Gbr.22:** 1. Manset depan 22 2. Manset depan 24

Saat menggunakan selang pengumpulan debu ø28 mm

1. Pasang manset depan ke selang untuk pengumpulan debu. Saat menyambungkan manset depan, pastikan telah disekrup dengan kuat pada selang.
 2. Hubungkan manset depan ke lubang pengumpul pada alat.
- **Gbr.23:** 1. Manset depan 2. Lubang pengumpul 3. Selang

Manset depan dapat dilepaskan dengan memutarnya berlawanan arah jarum jam selagi memegang selang.

Saat menggunakan selang ø38 mm dengan manset depan 38

1. Putar dan masukkan sambungan atau manset depan ke bagian inlet selang, tergantung pada mesin yang akan Anda sambungkan.
 2. Hubungkan manset depan ke lubang pengumpul pada alat.
- **Gbr.24:** 1. Sambungan 2. Manset depan 3. Lubang pengumpul 4. Selang

Untuk melepaskan sambungan dan manset depan, lakukan prosedur pemasangan dengan urutan terbalik.

Memasang kantong saringan/kantong debu

Pilihan Aksesori

PERHATIAN: Jangan menggunakan kantong saringan yang rusak. Selalu gunakan penyedot debu dengan kantong saringan yang sudah terpasang dengan benar. Bila tidak, debu atau benda-benda kecil yang terisap akan dibuang dari penyedot debu dan dapat menyebabkan gangguan pernapasan pada pengguna.

PEMBERITAHUAN: Saat kantong saringan telah penuh, ganti dengan yang baru. Saat kantong debu telah penuh, kosongkan. Penggunaan jangka panjang dengan kantong saringan/kantong debu yang penuh menyebabkan daya isap berkurang.

PEMBERITAHUAN: Untuk mencegah debu masuk ke dalam motor:

- Pastikan kantong saringan/kantong debu telah terpasang sebelum digunakan.
- Jangan menggunakan kantong yang rusak atau sobek.

Jika tidak, motor bisa rusak.

PEMBERITAHUAN: Jangan melipat papan pada bukannya saat memasang kantong saringan/kantong debu.

PEMBERITAHUAN: Kantong saringan/kantong debu untuk pembersih adalah komponen penting untuk menjaga kinerja peralatan. Menggunakan kantong saringan/kantong debu yang bukan asli dapat menyebabkan asap atau percikan api.

CATATAN: Saat kantong saringan/kantong debu tidak terpasang di dalam pembersih, penutup depan tidak akan menutup sepenuhnya.

► Gbr.25

1. Buka tuas lalu buka penutup kotak debu.
- **Gbr.26:** 1. Tuas 2. Penutup kotak debu
2. Masukkan kantong saringan ke dalam celah pada ruang bagian atas seperti digambarkan.
- **Gbr.27:** 1. Celah 2. Kantong saringan

Saat menggunakan kantong debu, masukkan pinggir kantong debu ke celah.

► **Gbr.28:** 1. Celah 2. Bagian pinggir 3. Kantong debu

3. Sejajarkan lubang kantong saringan dengan ujung selang lalu tekan bagian kardus hingga terantuk. Pastikan bahwa cincin karet pada kantong saringan melebihi pinggir ujung selang.

► **Gbr.29:** 1. Cincin karet pada kantong saringan 2. Pinggir pada ujung selang 3. Bagian kardus kantong saringan 4. Ujung selang

4. Kunci penutup kotak debu dengan rapat.

PERHATIAN: Berhati-hatilah agar jari Anda tidak terjepit saat mengaitkan kait dan menutup penutup kotak debu.

PENGUNAAN

⚠️PERINGATAN: Pengguna harus cukup terlatih dalam penggunaan penyedot debu.

⚠️PERINGATAN: Penyedot debu ini tidak cocok untuk mengisap debu beracun.



⚠️PERHATIAN: Penyedot debu ini hanya boleh digunakan untuk mengisap material kering.

⚠️PERHATIAN: Selalu masukkan baterai seluruhnya sampai terkunci pada tempatnya. Jika Anda bisa melihat indikator berwarna merah pada sisi atas tombol, berarti tidak terkunci sepenuhnya. Masukkan sepenuhnya sampai indikator berwarna merah tidak terlihat. Jika tidak, baterai bisa terlepas dari mesin secara tidak sengaja, menyebabkan luka pada Anda atau orang di sekitar Anda.

⚠️PERHATIAN: Saat pengoperasian, sadari pengisap debu di belakang Anda. Anda bisa saja kehilangan keseimbangan jika badan pengisap debu terbentur dinding atau selang tersangkut penghalang.

1. Pikul badan pengisap debu dan kencangkan tali bawah dan atas. Sesuaikan kekencangan sebagaimana diperlukan.

► **Gbr.30**

2. Tekan tombol  untuk memulai pengisapan. Jika Anda ingin mengubah daya isap, tekan tombol  hingga daya isap yang diinginkan terpilih. Tekan tombol  untuk berhenti.

► **Gbr.31**

Selama pengoperasian, kaitkan kotak sakelar pada cincin D atau loop pada tali bawah. Kait dapat dimiringkan untuk penerangan ke depan saat dikaitkan pada loop.

► **Gbr.32:** 1. Cincin D 2. Loop

CATATAN: Pengisap debu dan lampu LED akan mati secara otomatis saat peralatan/sistem perlindungan baterai bekerja akibat peralatan/baterai yang terlalu panas, atau berkurangnya aliran udara ke dalam mesin yang disebabkan oleh tersumbatnya selang, pipa, saringan, atau alasan lainnya. Dalam kasus ini, hilangkan penyebab masalah sebelum memulai ulang. Untuk informasi selengkapnya, lihat bagian "Peralatan/sistem perlindungan baterai".

3. Ganti kantong saringan jika penuh. Buka penutup lalu keluarkan kantong saringan. Tarik tali yang berada pada sisi pembuka untuk menutup kantong saringan dan membuang kantong saringan seluruhnya.

► **Gbr.33:** 1. Tali

Saat menggunakan kantong debu, keluarkan kantong debu dan buang debu dengan melepaskan pengunci.

► **Gbr.34:** 1. Pengunci

PEMBERITAHUAN: Secara berkala, periksa kantong saringan jika penuh. Penggunaan jangka panjang dengan kantong saringan yang penuh menyebabkan daya isap berkurang.

PEMBERITAHUAN: Jangan gunakan kantong saringan bekas. Kantong saringan dirancang untuk sekali pakai. Menggunakan kantong saringan berulang kali dapat menyebabkan saringan tersumbat dan mengakibatkan kerusakan pada pembersih. Jika Anda ingin menggunakan kantong berulang kali, gunakan kantong debu.

PERAWATAN

⚠️PERHATIAN: Selalu pastikan bahwa peralatan sudah dimatikan dan kartrid baterai dilepas sebelum berupaya untuk melakukan pemeriksaan atau perawatan.

PEMBERITAHUAN: Jangan sekali-kali menggunakan bensin, tiner, alkohol, atau bahan sejenisnya. Penggunaan bahan demikian dapat menyebabkan perubahan warna, perubahan bentuk atau timbulnya retakan.

Untuk menjaga KEAMANAN dan KEANDALAN mesin, perbaikan, perawatan atau penyetulan lainnya harus dilakukan oleh Pusat Layanan Resmi atau Pabrik Makita; selalu gunakan suku cadang pengganti buatan Makita.

Membersihkan saringan HEPA

⚠️PERHATIAN: Jangan menggunakan pengisap debu tanpa saringan HEPA atau menggunakan saringan HEPA yang sudah kotor atau rusak. Debu atau partikel yang terisap dapat keluar dari pembersih debu dan menyebabkan penyakit pernapasan pada pengguna.

PEMBERITAHUAN: Untuk menjaga daya isap yang optimal dan pembuangan yang bersih, bersihkan saringan HEPA secara berkala. Jika daya isap yang cukup tidak diperoleh bahkan setelah pembersihan, ganti saringan HEPA dengan yang baru.

PEMBERITAHUAN: Untuk menghindari kerusakan saringan HEPA, jangan gunakan alat berikat dan item serupa untuk membersihkan:

- Pembersih udara
- Cincin penutup tekanan tinggi
- Alat dari bahan keras seperti sikat logam

1. Buka penutup dan keluarkan kantong saringan. Lepaskan kait pada saringan HEPA dan lepaskan dari bodi pengisap debu.

► **Gbr.35**

2. Kebaskan debu dari saringan HEPA. Saringan HEPA dapat dicuci dengan air. Bilas debu dan partikel pada saringan HEPA setiap 1 atau 2 bulan. Setelah itu, keringkan saringan HEPA sepenuhnya di tempat yang teduh dan berventilasi baik untuk mencegah bau tidak sedap atau malafungsi.

3. Untuk memasang saringan HEPA, masukkan sisi tanpa penutup ke dalam penahan, kemudian dorong saringan HEPA ke bawah hingga penutup terpasang dengan baik pada bingkai.

► **Gbr.36:** 1. Penahan 2. Saringan HEPA 3. Bingkai 4. Penutup

Membersihkan kantong debu

Bersihkan kantong debu secara teratur dengan menggunakan sabun dan air. Balik bagian dalam kantong debu lalu lepas debu yang menempel. Cuci dengan tangan secara perlahan dan bilas dengan air. Keringkan sebelum dipasang kembali pada mesin penyedot debu.

► **Gbr.37**

PEMBERITAHUAN: Kantong debu yang masih basah menurunkan kinerja mesin juga umur mesin.

Membersihkan sumbat

Saat membersihkan sumbat, lepaskan selang atau pipa sambungan, atau rakitan pipa lengkung untuk memeriksa bagian dalamnya.

Melepaskan/memasang rakitan pipa lengkung tipe pemotong

Untuk melepaskan, tarik rakitan pipa lengkung sambil menekan kedua tab pada ujung selang.

Untuk memasang, masukkan ujung selang ke rakitan pipa lengkung. Pastikan tab pada ujung selang terpasang ke lubang pada rakitan pipa lengkung.

► **Gbr.38:** 1. Ujung selang 2. Tab 3. Lubang 4. Rakitan pipa lengkung

Melepaskan/memasang rakitan pipa lengkung tipe sekrup

Untuk melepaskan, kendurkan selongsong rakitan pipa lengkung dari selang.

Untuk memasang, kencangkan selongsong rakitan pipa lengkung ke selang.

► **Gbr.39:** 1. Selang 2. Rakitan pipa lengkung 3. Selongsong

AKSESORI PILIHAN

PERHATIAN: Dianjurkan untuk menggunakan aksesoris atau perangkat tambahan ini dengan mesin Makita Anda yang ditentukan dalam petunjuk ini. Penggunaan aksesoris atau perangkat tambahan lain bisa menyebabkan risiko cedera pada manusia. Hanya gunakan aksesoris atau perangkat tambahan sesuai dengan peruntukannya.

Jika Anda memerlukan bantuan lebih rinci berkenaan dengan aksesoris ini, tanyakan pada Pusat Layanan Makita terdekat.

- Selang (untuk tipe pengisap debu)
- Selang (untuk tipe pengumpul debu)
- Gagang tambahan
- Mulut pipa serbaguna
- Mulut pipa T
- Nosel dudukan
- Nosel sudut
- Sikat rak
- Sikat bundar
- Rakitan pipa lengkung
- Kantong saringan
- Kantong debu
- Manset depan
- Saringan HEPA
- Pipa
- Penutup harness
- Perangkat tambahan siklon
- Baterai dan pengisi daya asli buatan Makita

CATATAN: Beberapa item dalam daftar tersebut mungkin sudah termasuk dalam paket mesin sebagai aksesoris standar. Hal tersebut dapat berbeda dari satu negara ke negara lainnya.

Perangkat tambahan siklon

CATATAN: Saat menggunakan perangkat tambahan siklon dengan peralatan ini, pipa bengkok juga diperlukan.

► **Gbr.40:** 1. Perangkat tambahan siklon

Tentang perangkat tambahan siklon

Menggunakan pembersih dengan perangkat tambahan siklon yang terpasang dapat mengurangi jumlah debu yang masuk ke kantong debu, sehingga membantu mencegah melemahnya daya pengisapan. Selain itu, langkah pembersihan setelah penggunaan juga sederhana.

PERHATIAN: Selalu pastikan bahwa mesin dimatikan dan kartrid baterai dilepas sebelum melakukan pekerjaan apa pun pada mesin. Jika kartrid baterai dibiarkan terpasang, pembersih dapat menyala secara tak terduga dan mengakibatkan cedera.

PERHATIAN: Bersihkan saringan jala dari perangkat tambahan siklon dan kantong debu dari unit pembersih apabila tersumbat. Penggunaan yang terus menerus dalam kondisi tersumbat dapat menyebabkan panas berlebih atau asap.

PEMBERITAHUAN: Ketika perangkat tambahan siklon terpasang, jangan gunakan perangkat tambahan siklon dalam posisi horizontal atau menghadap ke atas. Tindakan tersebut dapat menyebabkan tersumbatnya saringan jala.

PEMBERITAHUAN: Selalu gunakan pembersih dengan kantong debu yang terpasang, meskipun ketika menggunakan perangkat tambahan siklon. Menggunakan pembersih tanpa memasang kantong debu dapat mengakibatkan kegagalan fungsi motor.

CATATAN: Pastikan perangkat tambahan siklon, pembersih, dan pipa lurus telah terkunci dengan benar sebelum digunakan.

CATATAN: Kosongkan wadah debu pada perangkat tambahan siklon dan kantong debu pada pembersih apabila tersumbat. Penggunaan yang terus menerus dapat mengakibatkan melemahnya daya pengisapan.

CATATAN: Anda dapat menggunakan perangkat tambahan siklon dengan atau tanpa fungsi penguncian.

CATATAN: Untuk memasang atau melepas perangkat tambahan siklon, baca bagian "Menggunakan sebagai pembersih".

Membuang debu

Ketika debu yang terkumpul melebihi garis batas pada wadah debu, ikuti prosedur di bawah ini dan buang debu.

1. Tahan wadah debu kuat-kuat, tekan dan tahan dua tombol, lalu lepaskan wadah debu.

► **Gbr.41:** 1. Garis batas 2. Wadah debu 3. Tombol (dua lokasi) 4. Saringan jala

2. Buang debu di dalam wadah debu dan hilangkan debu atau serbuk yang menempel pada permukaan saringan jala.

3. Masukkan wadah debu sepenuhnya hingga dua tombol terkunci dan berbunyi klik.

► **Gbr.42:** 1. Wadah debu 2. Tombol (dua lokasi)

CATATAN: Pastikan perangkat tambahan siklon, pembersih, dan pipa lurus telah terkunci dengan benar sebelum memulai ulang pengoperasian.

CATATAN: Jika daya pengisapan tidak kembali normal meskipun Anda sudah membuang debu dan membersihkan saringan jala, periksa apakah ada debu yang terkumpul dalam kantong debu pembersih atau terjadi penyumbatan.

Pembersihan

Ketika wadah debu kotor atau saringan jala tersumbat, lepaskan dan cuci dengan air. (Baca "Membuang debu" untuk mengetahui prosedur pelepasan.)

Keringkan komponen seluruhnya sebelum memasang dan menggunakannya kembali.

► **Gbr.43:** 1. Wadah debu 2. Saringan jala

Ketika saringan jala sangat kotor, bersihkan dengan mengikuti prosedur berikut.

1. Putar saringan jala berlawanan arah jarum jam, lalu lepaskan saat kaitnya terbuka pengunciannya.

► **Gbr.44:** 1. Saringan jala 2. Kait

2. Hilangkan debu pada saringan jala, lalu cuci dengan air. Setelah itu, keringkan seluruhnya.

3. Masukkan saringan jala ke dalam dudukan saat kaitnya sejajar dengan port. Putar saringan jala searah jarum jam hingga kaitnya terkunci dan berbunyi klik.

Pastikan mata saringan jala mesin terpasang dengan kencang.

► **Gbr.45:** 1. Saringan jala 2. Kait 3. Port

AMARAN

- Mesin ini tidak bertujuan untuk digunakan oleh individu termasuk kanak-kanak dengan kekurangan daya fizikal, deria atau mental, atau kekurangan pengetahuan dan pengalaman.
- Kanak-kanak harus diselia untuk memastikan mereka tidak bermain dengan pembersih ini.
- Lihat bab "SPESIFIKASI" untuk rujukan jenis bateri.
- Lihat bahagian "Memasang atau mengeluarkan kartrij bateri" untuk cara mengeluarkan atau memasang bateri.
- Apabila melupuskan kartrij bateri, keluarkan ia daripada alat dan lupuskan ia di tempat selamat. Ikut peraturan tempatan anda mengenai pelupusan bateri.
- Jika alat tidak digunakan untuk tempoh masa yang lama, bateri mesti dikeluarkan daripada alat.
- Jangan pintaskan kartrij bateri.
- Lihat bab "PENYELENGGARAAN" untuk mendapatkan butiran langkah berjaga-jaga yang sesuai semasa penyelenggaraan pengguna.

SPESIFIKASI

Model:		VC008G
Kapasiti	Beg penapis	2.0 L
	Beg habuk	1.5 L
Isi padu udara maksimum	Dengan hos $\phi 28$ mm x 1.0 m	1.9 m ³ /min
	Dengan hos $\phi 32$ mm x 1.0 m	2.4 m ³ /min
Vakum		18 kPa
Dimensi (P x L x T) (kecuali abah-abah, dengan BL4040)		233 mm x 150 mm x 375 mm
Voltan terkadar		D.C. 36 V - 40 V maks
Berat bersih		4.1 - 5.3 kg

- Disebabkan program penyelidikan dan pembangunan kami yang berterusan, spesifikasi yang terkandung di dalam ini adalah tertakluk kepada perubahan tanpa notis.
- Spesifikasi mungkin berbeza mengikut negara.
- Berat tidak termasuk aksesori tetapi kartrij bateri. Berat kombinasi paling ringan dan paling berat peralatan dan kartrij bateri ditunjukkan di dalam jadual.
- Panjang hos yang dibekalkan berbeza-beza bergantung pada negara.

Kartrij bateri dan pengecas yang boleh digunakan

Kartrij bateri	BL4020 / BL4025 / BL4040 / BL4050F / BL4080F
Pengecas	DC40RA / DC40RB / DC40RC

- Sesetengah kartrij bateri dan pengecas yang disenaraikan di atas mungkin tidak tersedia bergantung pada kawasan kediaman anda.

⚠️ AMARAN: Gunakan hanya kartrij bateri dan pengecas yang disenaraikan di atas. Penggunaan mana-mana kartrij bateri dan pengecas yang lain mungkin menyebabkan kecederaan dan/atau kebakaran.

⚠️ AMARAN: Jangan gunakan bekalan kuasa yang dikodkan seperti penyesuai bateri atau pek kuasa mudah alih dengan peralatan ini. Kabel bekalan kuasa mungkin menghalang pengendalian dan mengakibatkan kecederaan peribadi.

Simbol

Berikut menunjukkan simbol-simbol yang boleh digunakan untuk alat ini. Pastikan anda memahami maksudnya sebelum menggunakan.



Baca manual arahan.



Sila gunakan dengan berhati-hati dan penuh perhatian.



Bateri wakilan yang boleh digunakan untuk produk ini.



Hanya untuk negara-negara EU
Disebabkan kehadiran komponen berbahaya dalam peralatan, sisa peralatan elektrik dan elektronik, akumulator dan bateri boleh memberi kesan negatif terhadap persekitaran dan kesihatan manusia.

Jangan buang alat elektrik dan elektronik atau bateri bersama dengan bahan buangan isi rumah!

Mengikut Arahan Eropah mengenai sisa peralatan elektrik dan elektronik dan mengenai akumulator dan bateri dan sisa akumulator dan bateri serta penyesuaian dengan undang-undang negara, sisa peralatan elektrik, bateri dan akumulator hendaklah disimpan secara berasingan dan dihantar ke tempat pengumpulan berasingan untuk sisa perbandaran, beroperasi mengikut peraturan perlindungan persekitaran.

Ini ditunjukkan oleh simbol tong sampah beroda yang bersilang pada peralatan.

Tujuan penggunaan

Tujuan penggunaan alat untuk mengumpul debu kering. Alat ini sesuai untuk kegunaan komersial, sebagai contoh di hotel, sekolah, hospital, kilang, kedai, pejabat dan perniagaan sewaan.

AMARAN KESELAMATAN

Amaran keselamatan pembersih hampagas tanpa wayar

⚠️ AMARAN: PENTING! BACA DENGAN TELITI semua amaran keselamatan dan semua arahan SEBELUM GUNA. Kegagalan mematuhi amaran dan arahan boleh menyebabkan kejutan elektrik, kebakaran dan/atau kecederaan serius.

1. Sebelum digunakan, pastikan yang pembersih ini mestilah digunakan oleh individu yang telah diberi arahan yang secukupnya tentang kegunaan pembersih ini.
2. Jangan gunakan pembersih ini tanpa penapis. Gantikan penapis yang rosak dengan serta-merta.
3. Jangan cuba untuk menyedut bahan mudah terbakar, bunga api, puntung rokok yang menyala, abu panas, serpihan logam panas, bahan tajam seperti pisau cukur, jarum, gelas yang pecah atau yang sama sepertinya.
4. JANGAN SEKALI-KALI GUNAKAN PEMBERSIH DI SEKITAR GASOLIN, GAS, CAT, PEREKAT ATAU LAIN-LAIN BAHAN YANG SANGAT MUDAH MELETUP. Suis menghasilkan percikan semasa ON dan OFF. Penukar tertib motor juga begitu semasa operasi. Letupan yang berbahaya mungkin berlaku.
5. Pembersih ini tidak sesuai untuk menangkap habuk berbahaya.
6. Jangan sekali-kali menyedut bahan toksik, karsinogenik, bahan mudah terbakar atau berbahaya yang lain seperti asbestos, arsenik, barium, berilium, plumbum, racun serangga, atau bahan lain yang memudaratkan kesihatan.
7. Jangan sekali-kali menggunakan pembersih di luar dalam hujan.
8. Untuk Finland, mesin ini tidak boleh digunakan di luar pada suhu rendah.
9. Jangan gunakan berhampiran dengan sumber haba (dapur dan sebagainya).
10. Jangan halang injap penyejukan. Injap ini membenarkan penyejukan motor. Sumbatan harus dielakkan dengan berhati-hati jika tidak, motor akan terbakar disebabkan kurang pengudaraan.
11. Pastikan pijakan dan keseimbangan yang betul pada setiap masa.
12. Jangan lipat, tarik atau pijak hos.
13. Hentikan pembersih serta-merta jika anda mengesan prestasi yang lemah atau sesuatu yang tidak normal semasa operasi.
14. NYAHSAMBUNGAN BATERI. Apabila tidak digunakan, sebelum melakukan servis, dan semasa menukar aksesori.
15. Bersihkan dan servis pembersih serta-merta selepas setiap penggunaan untuk memastikan ia dalam keadaan operasi yang terbaik.
16. SELENGGARA PEMBERSIH DENGAN BERHATI-HATI. Pastikan pembersih sentiasa bersih untuk prestasi yang lebih baik dan selamat. Ikuti arahan untuk menukar aksesori. Pastikan pemegang sentiasa kering, bersih dan bebas daripada minyak dan gris.
17. PERIKSA BAHAGIAN YANG ROSAK. Sebelum menggunakan alat dengan lebih lanjut, pengadag atau bahagian lain yang rosak harus diperiksa dengan berhati-hati untuk menentukan yang ia akan beroperasi dengan betul dan berfungsi seperti yang dinyatakan. Periksa penjarangan bahagian yang bergerak, keterikatan bahagian yang bergerak, bahagian yang pecah, lekapan dan sebarang keadaan lain yang boleh menjejaskan operasinya. Pengadag atau bahagian lain yang rosak harus dibaiki dengan betul atau diganti oleh pusat servis sah melainkan sebaliknya dinyatakan di tempat lain dalam manual arahan ini. Gantikan suis yang rosak di pusat servis yang disahkan. Jangan gunakan pembersih jika suis tidak menghidupkan atau mematikannya.
18. ALAT GANTIAN. Semasa menservis, gunakan hanya alat gantian yang serupa.
19. Apabila tidak digunakan, sentiasa simpan pembersih di dalam bangunan.
20. Jaga pembersih anda dengan baik. Pengendalian yang kasar boleh menyebabkan retakan walaupun pada pembersih yang dibina dengan sangat kukuh.
21. Jangan cuba untuk membersihkan bahagian luaran atau dalaman dengan benzin, pencair atau bahan pencuci kimia. Retakan dan perubahan warna boleh berlaku.

22. Jangan gunakan pembersih di ruang tertutup tempat wap mudah terbakar, meletup dan toksik dibebaskan oleh cat berasaskan minyak, pencair cat, gasolin, dan sesetengah bahan tahan rama-rama dan sebagainya atau di kawasan wujudnya debu mudah terbakar.
23. Jangan mengendalikan pembersih semasa di bawah pengaruh dadah atau alkohol.
24. Sebagai peraturan asas keselamatan, gunakan gogal keselamatan atau cermin mata keselamatan dengan pelindung sisi.
25. Gunakan topeng debu dalam keadaan kerja yang berdebu.
26. Mesin ini tidak bertujuan untuk digunakan oleh individu termasuk kanak-kanak dengan kekurangan daya fizikal, deria atau mental, atau kekurangan pengetahuan dan pengalaman.
27. Kanak-kanak harus diselia untuk memastikan mereka tidak bermain dengan pembersih ini.
28. Jangan sekali-kali memegang bateri dan pembersih dengan tangan yang basah.
29. Gunakan langkah yang lebih berhati-hati semasa membersihkan tangga.
30. Jangan gunakan pembersih sebagai bangku atau bangku kerja. Mesin mungkin terjatuh dan boleh mengakibatkan kecederaan diri.

Penggunaan dan penjagaan alat bateri

1. Cas semula dengan pengecas yang ditentukan oleh pengeluar sahaja. Pengecas yang sesuai untuk satu jenis pek bateri mungkin menimbulkan risiko kebakaran apabila digunakan dengan pek bateri lain.
2. Gunakan alat kuasa dengan pek bateri yang ditentukan secara khusus sahaja. Penggunaan mana-mana pek bateri lain mungkin menimbulkan risiko kecederaan dan kebakaran.
3. Apabila pek bateri tidak digunakan, jauhkannya daripada objek logam lain, seperti klip kertas, duit syiling, kunci, paku, skru atau objek logam kecil lain, yang boleh membuat sambungan dari satu terminal ke terminal yang lain. Memintas terminal bateri bersama-sama mungkin menyebabkan lecuran atau kebakaran.
4. Di bawah keadaan kasar, cecair mungkin dikeluarkan daripada bateri; elakkan sentuhan. Jika tersentuh secara tidak sengaja, siram dengan air. Jika cecair terkena mata, dapatkan bantuan perubatan di samping siraman air. Cecair yang dikeluarkan dari bateri mungkin menyebabkan kegatalan atau lecuran.
5. Jangan gunakan pek bateri atau alat yang rosak atau diubah suai. Bateri yang rosak atau diubah suai mungkin menunjukkan perilaku yang tidak dijangka menyebabkan kebakaran, letupan atau risiko kecederaan.
6. Jangan dedahkan pek bateri atau alat kepada api atau suhu yang berlebihan. Pendedahan kepada api atau suhu melebihi 130 °C mungkin menyebabkan letupan.

7. Ikut semua arahan pengecasan dan jangan cas pek bateri atau alat di luar julat suhu yang ditetapkan dalam arahan. Mengecas dengan tidak betul atau pada suhu di luar julat yang dinyatakan mungkin merosakkan bateri dan meningkatkan risiko kebakaran.
8. Jangan menggunakan bekalan kuasa yang dikodkan seperti penyesuai bateri atau pek kuasa mudah alih dengan alat ini. Kabel bekalan kuasa mungkin menghalang pengendalian dan mengakibatkan kecederaan peribadi.

Servis

1. Pastikan alat kuasa anda diservis oleh orang yang berkelayakan dengan hanya menggunakan alat ganti yang sama. Ini akan memastikan keselamatan alat kuasa dapat dikekalkan.
2. Ikut arahan untuk melincir dan menukar aksesori.
3. Pastikan pemegang sentiasa kering, bersih dan bebas dari minyak dan gris.

Arahan keselamatan penting untuk kartrij bateri

1. Sebelum menggunakan kartrij bateri, baca semua arahan dan tanda amaran pada (1) pengecas bateri, (2) bateri, dan (3) produk menggunakan bateri.
2. Jangan buka atau cabut kartrij bateri. Ia boleh mengakibatkan kebakaran, haba berlebihan, atau letupan.
3. Jika masa operasi menjadi sangat pendek, berhenti operasi serta merta. Ia mungkin menyebabkan risiko pemanasan lampau, melecur bahkan letupan.
4. Jika elektrolit masuk ke dalam mata anda, bilas mata dengan air jernih dan dapatkan rawatan perubatan serta merta. Ia mungkin menyebabkan kehilangan penglihatan.
5. Jangan pintaskan kartrij bateri:
 - (1) Jangan sentuh terminal dengan bahan berkonduksi.
 - (2) Elakkan menyimpan kartrij bateri dalam bekas bersama-sama objek besi lain seperti paku, duit syiling, dll.
 - (3) Jangan dedahkan kartrij bateri kepada air atau hujan.
 Pintasan bateri boleh menyebabkan aliran kuasa yang besar, pemanasan lampau, melecur dan juga kerosakan.
6. Jangan simpan dan gunakan alat dan kartrij bateri di lokasi yang suhunya mungkin mencapai atau melebihi 50 °C (122 °F).
7. Jangan bakar kartrij bateri walaupun jika ia rosak teruk atau haus sepenuhnya. Kartrij bateri boleh meletup dalam kebakaran.
8. Jangan paku, potong, pecahkan, buang, jatuhkan kartrij bateri, atau tekan objek keras pada kartrij bateri. Perbuatan sedemikian boleh mengakibatkan kebakaran, haba berlebihan, atau letupan.
9. Jangan gunakan bateri yang rosak.

10. **Bateri litium ion yang terkandung adalah tertakluk kepada keperluan Perundangan Barangan Berbahaya.**
Bagi pengangkutan komersil cth. oleh pihak ketiga, ejen penghantar, keperluan khas pada pembungkusan dan pelabelan mestilah diperhatikan.
Bagi persediaan item yang dihantar, berunding dengan pakar bahan berbahaya adalah diperlukan. Sila juga perhatikan sebolehnya peraturan kebangsaan yang lebih terperinci. Lekatkan atau balut bahagian terbuka dan pek bateri supaya ia tidak bergerak dalam pembungkusan.
11. **Apabila melupuskan kartrij bateri, keluarkan ia daripada alat dan lupuskan ia di tempat selamat. Ikut peraturan tempatan anda mengenai pelupusan bateri.**
12. **Gunakan bateri hanya dengan produk yang ditentukan oleh Makita.** Memasang bateri kepada produk yang tidak patuh mungkin menyebabkan kebakaran, pemanasan lampau, atau kebocoran elektrolit.
13. **Jika alat tidak digunakan untuk tempoh masa yang lama, bateri mesti dikeluarkan daripada alat.**
14. **Semasa dan selepas penggunaan, kartrij bateri mungkin ada haba yang boleh menyebabkan terbakar atau suhu rendah terbakar. Beri perhatian kepada pengendalian kartrij bateri yang panas.**
15. **Jangan sentuh terminal alat itu selepas digunakan kerana ia mungkin panas menyebabkan terbakar.**
16. **Jangan biarkan cip, habuk, atau tanah terperangkap ke dalam terminal, lubang, dan alur cahaya kartrij bateri.** Ia mungkin menyebabkan pemanasan, terbakar, meletup dan pincang tugas alat atau kartrij bateri, seterusnya menyebabkan lecur atau kecederaan diri.
17. **Melainkan alat ini menyokong penggunaan yang hampir dari talian kuasa elektrik voltan tinggi, jangan gunakan kartrij bateri berhampiran talian kuasa elektrik voltan tinggi.** Ia mungkin menyebabkan kerosakan atau pecah pada alat atau kartrij bateri.
18. **Jauhkan bateri daripada kanak-kanak.**

SIMPAN ARAHAN INI.

⚠️PERHATIAN: Hanya gunakan bateri asli Makita. Penggunaan bateri tidak asli Makita, atau bateri yang telah diubah suai, mungkin menyebabkan bateri meletup menyebabkan kebakaran, kecederaan diri dan kerosakan. Ia juga membatalkan jaminan Makita untuk alat Makita dan pengecas.

Tip untuk mengekalkan hayat bateri maksimum

1. **Cas kartrij bateri sebelum ternyahcas sepenuhnya. Sentiasa hentikan operasi alat dan cas kartrij bateri apabila anda menyedari kurang kuasa alat.**

2. **Jangan cas semula kartrij bateri yang dicas sepenuhnya. Terlebih cas memendekkan hayat servis bateri.**
3. **Cas kartrij bateri dengan suhu bilik pada 10 °C - 40 °C (50 °F - 104 °F). Biarkan kartrij bateri yang panas menyejuk sebelum mengecasnya.**
4. **Apabila tidak menggunakan kartrij bateri, tanggalkannya dari alat atau pengecas.**
5. **Cas kartrij bateri jika anda tidak gunakannya untuk tempoh yang lama (lebih daripada enam bulan).**

KETERANGAN FUNGSI

⚠️PERHATIAN: Sentiasa pastikan peralatan dimatikan dan kartrij bateri ditanggalkan sebelum menyelaras atau memeriksa fungsi pada peralatan.

Memasang atau mengeluarkan kartrij bateri

⚠️PERHATIAN: Sentiasa matikan alat sebelum memasang atau mengeluarkan kartrij bateri.

⚠️PERHATIAN: Pegang alat dan kartrij bateri dengan kukuh apabila memasang atau mengeluarkan kartrij bateri. Gagal untuk memegang alat dan kartrij bateri dengan kukuh mungkin menyebabkan mereka terlepas daripada tangan anda dan mengakibatkan kerosakan kepada alat dan kartrij bateri dan kecederaan peribadi.

- **Rajah1:** 1. Penunjuk merah 2. Butang 3. Kartrij bateri

Untuk mengeluarkan kartrij bateri, luncurkan ia daripada alat apabila meluncurkan butang di hadapan kartrij.

Untuk memasang kartrij bateri, selaraskan lidah pada kartrij bateri dengan alur pada perumahan dan gelincirkan ia ke tempatnya. Masukkan ia sepenuhnya sehingga ia terkunci di tempatnya dengan klik kecil. Jika anda boleh melihat penunjuk merah seperti yang ditunjukkan dalam rajah, ia tidak dikunci sepenuhnya.

















⚠️PERHATIAN: Sentiasa pasang kartrij bateri sepenuhnya sehingga penunjuk merah tidak boleh dilihat. Jika tidak, ia mungkin jatuh tanpa sengaja daripada alat, menyebabkan kecederaan kepada anda atau seseorang di sekeliling anda.

⚠️PERHATIAN: Jangan pasang kartrij bateri secara paksa. Jika kartrij tidak meluncur dengan mudah, ia tidak dimasukkan dengan betul.

Menunjukkan kapasiti bateri yang tinggal

Tekan butang semak pada kartrij bateri untuk menunjukkan kapasiti bateri yang tinggal. Lampu penunjuk menyala untuk beberapa saat.

- **Rajah2:** 1. Lampu penunjuk 2. Butang semak

Lampu penunjuk			Kapasiti yang tinggal
 Dinyalakan	 Mati	 Berkelip	
			75% hingga 100%
			50% hingga 75%
			25% hingga 50%
			0% hingga 25%
			Cas bateri.
			Bateri mungkin telah rosak.







NOTA: Bergantung kepada keadaan penggunaan dan suhu persekitaran, penunjuk mungkin berbeza sedikit daripada kapasiti sebenar.

NOTA: Lampu penunjuk (kiri jauh) pertama akan berkedip apabila sistem perlindungan bateri berfungsi.

Menunjukkan kapasiti bateri yang tinggal





► **Rajah3:** 1. Penunjuk bateri 2. Butang 

Tekan butang  untuk menunjukkan kapasiti bateri yang tinggal.

Status penunjuk bateri			Kapasiti bateri yang tinggal
 Hidup	 Mati	 Berkelip	
			50% hingga 100%
			20% hingga 50%
			0% hingga 20%
			Cas bateri

Sistem perlindungan bateri / peralatan

Peralatan dilengkapi dengan sistem perlindungan peralatan / bateri. Sistem ini memotong kuasa kepada motor secara automatik untuk memanjangkan hayat peralatan dan bateri. Dalam situasi ini, penunjuk bateri menyala seperti jadual berikut.

Status penunjuk bateri			Status
 Hidup	 Mati	 Berkelip	
			Perindungan lebih beban (bateri) / Perindungan pemanasan lampau (bateri) / Perindungan lebih nyahcas
			Perindungan pemanasan lampau (peralatan)

Peralatan dan lampu LED akan berhenti secara automatik semasa operasi jika peralatan atau bateri diletakkan di bawah salah satu keadaan yang berikut:

Perindungan lebih beban

Apabila peralatan / bateri beroperasi dengan cara yang menyebabkan ia menarik arus tinggi yang luar biasa, peralatan akan berhenti secara automatik. Dalam situasi ini, matikan peralatan dan hentikan penggunaan yang menyebabkan mesin menjadi terlebih beban. Kemudian hidupkan peralatan untuk mula semula.

Perindungan pemanasan lampau

Apabila peralatan / bateri terlampau panas, peralatan berhenti secara automatik. Dalam situasi ini, biarkan peralatan / bateri sejuk sebelum menghidupkan semula peralatan.

Perindungan lebih nyahcas

Apabila kapasiti bateri menjadi rendah, peralatan akan berhenti secara automatik. Jika produk tidak beroperasi walaupun suis telah dioperasikan, tanggalkan bateri daripada peralatan dan cas bateri.

Perindungan terhadap punca lain

Sistem perlindungan juga direka bentuk untuk punca lain yang boleh merosakkan peralatan dan membolehkan peralatan berhenti secara automatik. Ambil semua langkah yang berikut untuk membuang punca, apabila peralatan telah dibawa kepada berhenti sementara atau berhenti beroperasi.

1. Matikan peralatan dan kemudian hidupkan peralatan lagi untuk mula semula.
2. Cas bateri atau gantikan bateri dengan bateri yang telah dicas.
3. Biarkan peralatan dan bateri menyejuk.

Jika tiada penambahbaikan boleh didapati melalui pemulihan sistem perlindungan, maka hubungi Pusat Servis Makita tempatan anda.

Melaraskan tali

Keketatan tali galas, tali atas dan bawah boleh dilaraskan. Letakkan lengan anda melalui tali galas terlebih dahulu kemudian ketatkan tali bawah dan atas. Untuk mengetatkan, tarik hujung pengikat seperti yang digambarkan. Untuk melonggarkan, tarik ke atas hujung kancing.

Tali bawah

► **Rajah4:** 1. Pengikat 2. Kancing

Tali galas

► **Rajah5:** 1. Pengikat 2. Kancing

Tali atas

► **Rajah6:** 1. Pengikat 2. Kancing

Cangkuk pembawa

⚠PERHATIAN: Gunakan bahagian penggantung/pelekap bagi tujuan bahagian tersebut sahaja. Menggunakan bukan bagi tujuan yang dimaksudkan boleh menyebabkan kemalangan atau kecederaan diri.

Sentiasa pegang cangkuk pembawa semasa mengendalikan badan pembersih vakum.





► **Rajah7:** 1. Cangkuk pembawa

Tindakan suis

► **Rajah8:** 1. Butang ubah kuasa sedutan 2. Butang ON/OFF

Untuk memulakan pembersih, hanya tekan butang ON/OFF. Untuk mematikan, tekan butang ON/OFF sekali lagi.

Anda boleh mengubah kuasa sedutan pembersih dalam empat langkah dengan menekan butang ubah kuasa sedutan. Setiap tekanan pada butang ini mengulangi mod 1 hingga 4 dalam kitaran.



Tahap	Penunjuk	Mod
1		Mod senyap
2		Mod kelajuan normal
3		Mod berkelajuan tinggi
4		Mod kelajuan maks

NOTA: Anda boleh mengubah kuasa sedutan sebelum menghidupkan pembersih.

NOTA: Pembersih mula beroperasi dengan kuasa sedutan yang sama seperti operasi terakhir.

NOTA: Jika anda menanggalkan bateri serta-merta selepas mematikan peralatan semasa motor berputar, pembersih mungkin tidak dapat memulakan operasi dengan kuasa sedutan yang sama dengan operasi terakhir.

Lampu LED

Lampu LED dipasang dalam kepala kotak suis untuk memudahkan operasi dalam tempat gelap. Tekan dan tahan butang  untuk menghidupkan lampu. Untuk mematikan, tekan dan tahan butang  semula.

► **Rajah9**

⚠PERHATIAN: Jangan lihat ke dalam cahaya atau lihat sumber cahaya secara langsung. Jangan sesekali menghalakan lampu ke mata orang lain.

NOTA: Lampu LED secara automatik dimatikan apabila pembersih vakum tidak beroperasi lebih daripada 10 minit.

Pengikat hos

Pengikat hos boleh digunakan untuk memegang hos atau muncung bebas.

Untuk mengikat hos ke badan pembersih vakum, lalukan pengikat hos melalui slot pada badan. Anda boleh melekatkan pengikat hos pada mana-mana sisi.

► **Rajah10:** 1. Pengikat hos 2. Slot 3. Hos

Gelung pada tali bawah boleh digunakan untuk membawa muncung seperti yang digambarkan.

► **Rajah11:** 1. Gelung 2. Muncung

Cangkuk hos

Apabila anda menanggukkan operasi, cangkuk pada pemasangan paip bengkok boleh digunakan untuk menggantung tongkat pada tali bawah.

► **Rajah12:** 1. Cangkuk 2. Tali bawah

PEMASANGAN

⚠PERHATIAN: Sentiasa pastikan peralatan dimatikan dan kartrij bateri dikeluarkan sebelum menjalankan sebarang kerja pada peralatan.

Memasang hos

Masukkan manset hos ke dalam badan pembersih vakum dan putarkannya mengikut arah jam.

► **Rajah13:** 1. Manset hos 2. Badan pembersih vakum

Gunakan sebagai pembersih

Melekatkan pemasangan paip bengkok

Aksesori pilihan

NOTA: Anda tidak perlu menjalankan prosedur ini jika model anda dilengkapi dengan pemasangan paip bengkok yang dilekatkan pada hos.

NOTA: Terdapat dua jenis pemasangan paip bengkok; satu untuk tongkat sambungan jenis lurus dan satu untuk tongkat sambungan jenis gelang. Jika anda menyediakan pemasangan paip bengkok, pilih jenis tongkat sambungan yang anda mahukan.

Pemasangan paip bengkok digunakan untuk menyambungkan tongkat sambungan atau muncung untuk pembersih vakum ke produk ini.

Jika anda mahu menggunakan produk ini sebagai pembersih vakum, lekatkan pemasangan paip bengkok kepada hos.

Untuk melekat, buka manset hadapan daripada hos dan ketatkan lengan pemasangan paip bengkok ke hos. Untuk menanggalkan, longgarkan lengan pemasangan paip bengkok daripada hos.

- **Rajah14:** 1. Hos 2. Pemasangan paip bengkok 3. Lengan

Memasang muncung dan tongkat

Aksesori pilihan

NOTA: Jenis muncung dan tongkat yang termasuk dalam produk berbeza bergantung pada negara. Di beberapa negara, muncung dan tongkat adalah tidak termasuk.

1. Putar dan masukkan muncung ke tongkat sambungan.

- **Rajah15:** 1. Tongkat sambungan 2. Muncung bebas 3. Muncung bentuk T 4. Muncung bentuk T (nipis)

NOTA: Dengan memutar muncung semasa memasukkan, muncung dapat dilekatkan ke tongkat sambungan dengan selamat.

NOTA: Untuk model dengan hos $\varnothing 38$ mm dan manset hadapan 38, lekatkan muncung yang dibekalkan ke paip pembengkokan aluminium / paip lurus aluminium.

2. Ikuti prosedur di bawah bergantung pada jenis tongkat sambungan:

NOTA: Tongkat sambungan jenis lurus dan tongkat sambungan jenis gelang tidak serasi antara satu sama lain. Jika anda ingin menukar tongkat sambungan jenis lurus ke tongkat sambungan jenis gelang atau sebaliknya, tukarkan juga pemasangan paip bengkok.

Untuk tongkat sambungan jenis lurus

Galas badan pembersih vakum kemudian masukkan tongkat sambungan ke dalam pemasangan paip bengkok sehingga berbunyi klik. Untuk mencabut, keluarkan tongkat sambungan dengan menekan butang.

- **Rajah16:** 1. Pemasangan paip bengkok 2. Butang 3. Tongkat sambungan jenis lurus

Panjang tongkat boleh dilaraskan.

Dengan menekan butang lurus, laraskan panjang tongkat. Panjang dikunci apabila melepaskan butang lurus.

- **Rajah17:** 1. Butang lurus

Untuk tongkat sambungan jenis gelang

Galas badan pembersih vakum kemudian putar dan masukkan tongkat sambungan ke dalam pemasangan paip bengkok. Untuk mencabut sambungan, putar dan tanggalkannya.

- **Rajah18:** 1. Pemasangan paip bengkok 2. Tongkat sambungan jenis gelang 3. Muncung bebas

NOTA: Muncung bebas boleh dilekatkan pada pemasangan paip bengkok tanpa mengunci paip secara langsung.

Panjang tongkat boleh dilaraskan.

Longgarkan gelang pada tongkat dan laraskan panjang tongkat. Ketatkan gelang pada panjang yang anda kehendaki.

- **Rajah19:** 1. Gelang

Untuk paip pembengkokan aluminium / paip lurus aluminium

(Hanya untuk model dengan hos $\varnothing 38$ mm dan manset hadapan 38)

Galas badan pembersih vakum kemudian putar dan masukkan paip ke dalam manset hadapan. Untuk mencabut sambungan, putar dan tanggalkannya.

- **Rajah20:** 1. Manset hadapan 38 2. Paip pembengkokan aluminium 3. Paip lurus aluminium 4. Muncung

Untuk dua paip lurus aluminium

Galas badan pembersih vakum kemudian putar dan masukkan paip. Untuk mencabut sambungan, putar dan tanggalkannya.

- **Rajah21:** 1. Pemasangan paip bengkok 2. Paip lurus aluminium 1 3. Paip lurus aluminium 2

Menyambungkan alat

NOTA: Jika pemasangan paip bengkok dilekatkan ke hos, tanggalkannya terlebih dahulu.

Untuk menyambungkan alat ke pembersih, hos khas dan/atau bahagian tambahan diperlukan. Bergantung pada model pembersih anda, anda perlu menggantikan dan/atau menyediakan bahagian tambahan.

Rujuk jadual berikut untuk perincian.

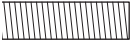
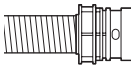
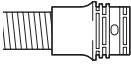
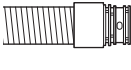
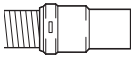
Diameter hos dibekalkan	Jenis hujung hos	Tindakan
ø28 mm	 tanpa bahagian	Lekatkan manset hadapan.
	 dengan bahagian tekan	Gantikan hujung hos (bahagian tekan) dengan manset hadapan. Hujung hos boleh ditanggalkan dengan memutarannya mengikut arah lawan jam.
ø32 mm	 dengan bahagian tekan	Gantikan hos dengan satu untuk pengestrakan habuk (ø28 mm dengan manset hadapan).
	 dengan bahagian tekan	Gantikan hos dengan satu untuk pengestrakan habuk (ø28 mm dengan manset hadapan).
ø38 mm	 Dengan manset hadapan 38	Sentiasa gunakan sendi 22-38 atau manset hadapan 24.

NOTA: Sentiasa gunakan manset hadapan yang sesuai. Apabila menggunakan manset hadapan 24, lekatkannya ke manset hadapan 22 yang disambungkan ke hos.

- **Rajah22:** 1. Manset hadapan 22 2. Manset hadapan 24

Apabila menggunakan hos pengestrakan habuk ø28 mm

- Lekatkan manset hadapan ke hos untuk pengestrakan habuk. Apabila menyambungkan manset hadapan, pastikan ia diskru pada hos dengan ketat.
- Sambungkan manset hadapan ke saluran keluar pengestrakan alat.
 - **Rajah23:** 1. Manset hadapan 2. Saluran keluar pengestrakan 3. Hos

Manset hadapan boleh dilekatkan dengan memutarannya mengikut arah lawan jam semasa memegang hos.

Apabila menggunakan hos ø38 mm dengan manset hadapan 38

- Putar dan masukkan sendi atau manset hadapan ke bahagian salur masuk pada hos bergantung pada alat yang akan anda sambungkan.
- Sambungkan manset hadapan ke saluran keluar pengestrakan alat.
 - **Rajah24:** 1. Sendi 2. Manset hadapan 3. Saluran keluar pengestrakan 4. Hos

Untuk menanggalkan sendi dan manset hadapan, ikuti prosedur pemasangan secara terbalik.

Memasang beg penapis / beg habuk

Aksesori pilihan

⚠PERHATIAN: Jangan gunakan beg penapis yang rosak. Sentiasa gunakan pembersih vakum dengan beg penapis yang dipasang dengan betul. Jika tidak debu atau zarah yang telah disedut mungkin dilepaskan daripada pembersih dan ia mungkin menyebabkan penyakit pernafasan kepada pengendali.

NOTIS: Apabila beg penapis sudah penuh, gantikan dengan yang baharu. Apabila beg habuk sudah penuh, kosongkannya. Penggunaan beg penapis/beg habuk secara berterusan mengakibatkan pengurangan kuasa sedutan.

NOTIS: Untuk mengelakkan habuk daripada masuk ke dalam motor:

- Pastikan beg penapis/beg habuk dipasang sebelum digunakan.
- Jangan gunakan beg yang rosak atau koyak.

Jika tidak, motor boleh rosak.

NOTIS: Jangan lipat kadkod pada bukaannya apabila memasang beg penapis/beg habuk.

NOTIS: Beg penapis/beg habuk untuk pembersih adalah komponen penting bagi mengekalkan prestasi peralatan. Menggunakan beg penapis/beg habuk yang tidak asli mungkin menyebabkan asap atau penyalan.

NOTA: Apabila beg penapis/beg habuk tidak dipasang dalam pembersih, penutup hadapan tidak tertutup sepenuhnya.

► Rajah25

- Buka kunci tuil dan buka penutup kotak habuk.
 - **Rajah26:** 1. Tuil 2. Penutup kotak habuk
- Masukkan beg penapis ke dalam celahan pada sisi atas bilik seperti yang digambarkan.
 - **Rajah27:** 1. Celahan 2. Beg penapis

Apabila menggunakan beg habuk, masukkan tepi beg habuk ke dalam celahan.

- **Rajah28:** 1. Celahan 2. Tepi 3. Beg habuk

3. Jajarkan lubang beg penapis dengan manset hos dan tolak bahagian kadbod ke hujung. Pastikan gelang getah pada beg penapis melepasi rim pada manset hos.

► **Rajah29:** 1. Gelang getah pada beg penapis 2. Rim pada manset hos 3. Bahagian kadbod pada beg penapis 4. Manset hos

4. Kunci penutup kotak habuk dengan pasti.

⚠PERHATIAN: Berhati-hati supaya tidak tersepit jari anda semasa mencangkuk selak dan semasa menutup penutup kotak habuk.

OPERASI

⚠AMARAN: Pengendali hendaklah diberi petunjuk yang mencukupi tentang penggunaan pembersih vakum.

⚠AMARAN: Pembersih vakum ini tidak sesuai untuk menangkap habuk berbahaya.

⚠PERHATIAN: Pembersih ini untuk kegunaan kering sahaja.

⚠PERHATIAN: Sentiasa masukkan kartrij bateri sepenuhnya sehingga ia terkunci di tempatnya. Jika anda boleh melihat penunjuk merah di sisi atas butang, ia tidak dikunci sepenuhnya. Masukkan ia sepenuhnya sehingga penunjuk merah tidak boleh dilihat. Jika tidak, ia mungkin jatuh daripada alat, menyebabkan kecederaan kepada anda atau seseorang di sekeliling anda.

⚠PERHATIAN: Semasa pengendalian, berhati-hati dengan pembersih vakum di belakang anda. Anda mungkin kehilangan keseimbangan jika badan pembersih vakum melentur ke dinding atau hos tercangkuk oleh halangan.

1. Galas badan pembersih vakum dan ketatkan tali bawah dan atas. Laraskan keketatan seperti yang diperlukan.

► **Rajah30**

2. Tekan butang ① untuk mula memvakum. Jika anda mahu mengubah kuasa sedutan, tekan butang ② sehingga kuasa sedutan yang dikehendaki dipilih. Pilih butang ① untuk berhenti.

► **Rajah31**

Semasa pengendalian, cangkukkan kotak suis pada gelang D atau gelang pada tali bawah. Cangkuk boleh condong untuk menyala ke hadapan ketika disangkut pada gelang.

► **Rajah32:** 1. Gelang D 2. Gelung

NOTA: Pembersih vakum dan lampu LED akan mati secara automatik apabila sistem perlindungan peralatan/bateri berfungsi kerana peralatan / bateri terlampau panas atau pengurangan aliran udara ke dalam mesin yang disebabkan oleh hos, paip, penapis tersumbat atau sebab lain. Dalam kes ini, tanggalkan punca masalah sebelum memulakan semula. Untuk maklumat lanjut, rujuk bahagian "Sistem perlindungan peralatan / bateri".

3. Gantikan beg penapis apabila ia sudah penuh. Buka penutup dan keluarkan beg penapis. Tarik jalur pada sebelah tepi bukaan untuk menutup beg penapis dan buang seluruh beg penapis.

► **Rajah33:** 1. Jalur

Semasa menggunakan beg habuk, keluarkan beg habuk dan buang habuk dengan melepaskan selak.

► **Rajah34:** 1. Selak

NOTIS: Periksa beg penapis jika penuh secara berkala. Penggunaan beg penapis secara berterusan mengakibatkan pengurangan kuasa sedutan.

NOTIS: Jangan gunakan beg penapis yang telah digunakan. Beg penapis direka untuk sekali guna. Penggunaan beg penapis berulang kali boleh menyebabkan penapis tersumbat dan mengakibatkan kerosakan pada pembersih. Jika anda mahu menggunakan beg berulang kali, gunakan beg habuk.

PENYELENGGARAAN

⚠PERHATIAN: Sentiasa pastikan peralatan dimatikan dan kartrij bateri dikeluarkan sebelum cuba menjalankan pemeriksaan atau penyelenggaraan.

NOTIS: Jangan gunakan petrol, benzin, pencair, alkohol atau bahan yang serupa. Ia boleh menyebabkan perubahan warna, bentuk atau keretakan.

Untuk mengekalkan KESELAMATAN dan KEBOLEHPERCAYAAN produk, pembaikan, apa-apa penyelenggaraan atau penyesuaian lain perlu dilakukan oleh Kilang atau Pusat Servis Makita yang Diiktiraf, sentiasa gunakan alat ganti Makita.

Membersihkan penapis HEPA

⚠PERHATIAN: Jangan gunakan pembersih vakum tanpa penapis HEPA atau berterusan menggunakan penapis HEPA yang kotor atau rosak. Habuk atau zarah yang disedut mungkin dilepaskan daripada pembersih dan ia mungkin menyebabkan penyakit pernafasan kepada pengendali.

NOTIS: Untuk mengekalkan kuasa sedutan yang optimum dan ekzos yang bersih, bersihkan penapis HEPA secara berkala. Jika kuasa sedutan yang mencukupi tidak diperoleh walaupun selepas pembersihan, gantikan penapis HEPA dengan yang baharu.

NOTIS: Untuk mengelakkan penapis HEPA daripada rosak, jangan gunakan alat berikut dan item yang sama untuk pembersihan:

- Pengabuk udara
- Pencuci bertekanan tinggi
- Alat yang diperbuat daripada bahan yang keras seperti berus metalik

1. Buka penutup dan keluarkan beg penapis. Lepaskan gangkuk pada penapis HEPA dan tanggalkannya daripada badan pembersih vakum.

► **Rajah35**

2. Keluarkan habuk dari penapis HEPA. Penapis HEPA boleh dibasuh dengan air. Bilas habuk dan zarah pada penapis HEPA setiap 1 atau 2 bulan. Selepas itu, keringkan penapis HEPA sepenuhnya di tempat yang teduh dan mempunyai pengudaraan yang baik untuk mencegah bau tidak menyenangkan atau pincang tugas.

3. Untuk memasang penapis HEPA, masukkan sisi tanpa kelopak ke dalam pemegang kemudian tekan penapis HEPA ke bawah sehingga penutupnya diikat oleh t rusuk.

► **Rajah36:** 1. Pemegang 2. Penapis HEPA 3. Rusuk 4. Kelopak

Membersihkan beg habuk

Bersihkan beg habuk dengan sabun dan air secara kerap. Balikkan beg habuk dari dalam ke luar dan keluarkan habuk yang melekit. Basuh sedikit dengan tangan dan bilas dengan air. Keringkan sepenuhnya sebelum memasang ke pembersih vakum.

► **Rajah37**

NOTIS: Beg habuk yang basah menurunkan prestasi penyedutan dan juga jangka hayat motor.

Membersihkan yang tersumbat

Apabila membersihkan yang tersumbat, tanggalkan hos atau tongkat sambungan atau pemasangan paip bengkok untuk memeriksa di dalamnya.

Menanggalkan/melekatkan pemasangan paip bengkok jenis tekan

Untuk menanggalkan, tarik pemasangan paip bengkok semasa menekan kedua-dua tab pada hujung hos. Untuk melekatkan, masukkan hujung hos ke dalam pemasangan paip bengkok. Pastikan tab pada hujung hos berdetap ke dalam lubang pada pemasangan paip bengkok.

► **Rajah38:** 1. Hujung hos 2. Tab 3. Lubang 4. Pemasangan paip bengkok

Menanggalkan/melekatkan pemasangan paip bengkok jenis skru

Untuk menanggalkan, longgarkan lengan pemasangan paip bengkok daripada hos.

Untuk melekatkan, ketatkan lengan pemasangan paip bengkok ke hos.

► **Rajah39:** 1. Hos 2. Pemasangan paip bengkok 3. Lengan

AKSESORI PILIHAN

PERHATIAN: Aksesori-aksesori atau lampiran-lampiran ini adalah disyorkan untuk digunakan dengan alat Makita anda yang ditentukan dalam manual ini. Penggunaan mana-mana aksesori-aksesori atau lampiran-lampiran lain mungkin mengakibatkan risiko kecederaan kepada orang. Hanya gunakan aksesori atau lampiran untuk tujuan yang dinyatakannya.

Jika anda memerlukan sebarang bantuan untuk maklumat lebih lanjut mengenai aksesori ini, tanya Pusat Perkhidmatan Makita tempatan anda.

- Hos (untuk jenis pembersih vakum)
- Hos (untuk jenis pengekstrakan habuk)
- Tongkat sambungan
- Muncung bebas
- Muncung bentuk T
- Muncung tempat duduk
- Muncung penjuru
- Berus rak
- Berus bulat
- Pemasangan paip bengkok
- Beg penapis
- Beg habuk
- Manset hadapan
- Penapis HEPA
- Paip
- Penutup abah-abah
- Pemasangan siklon
- Bateri dan pengecas asli Makita

NOTA: Beberapa item dalam senarai mungkin disertakan dalam pakej alat sebagai aksesori standard. Item mungkin berbeza mengikut negara.

Pemasangan siklon

NOTA: Apabila menggunakan sambungan siklon dengan peralatan ini, paip bengkok juga diperlukan.

► **Rajah40:** 1. Pemasangan siklon

Tentang pemasangan siklon

Menggunakan pembersih dipasang dengan pemasangan siklon mengurangkan jumlah habuk yang masuk ke dalam beg habuk, yang membantu menggalakkan daya sedutan daripada menjadi lemah. Tambahan pula, pembersihan selepas penggunaan juga adalah mudah.

⚠️PERHATIAN: Sentiasa pastikan yang alat dipadam dan kartrij bateri dikeluarkan sebelum melakukan sebarang kerja pada alat. Jika kartrij bateri ditinggalkan dalam alat, pembersih boleh hidup tanpa diduga dan mengakibatkan kecederaan.

⚠️PERHATIAN: Bersihkan penapis jaring pemasangan siklon dan beg habuk unit pembersih semasa ia tersumbat. Penggunaan berterusan dalam keadaan tersumbat boleh menyebabkan kepanasan atau asap.

NOTIS: Apabila sambungan siklon dipasang, jangan gunakan sambungan siklon dalam keadaan mendatar atau menghadap ke atas. Melakukan sedemikian boleh menyebabkan penapis jaring tersumbat.

NOTIS: Sentiasa gunakan pembersih dengan beg habuk dipasang, walaupun semasa menggunakan pemasangan siklon. Menggunakan pembersih tanpa beg habuk dipasang boleh menyebabkan kepincangan tugas motor.

NOTA: Periksa pemasangan siklon, pembersih dan paip lurus telah dikunci dengan betul sebelum penggunaan.

NOTA: Kosongkan bekas habuk pemasangan siklon dan beg habuk pembersih apabila habuk telah terkumpul. Penggunaan berterusan akan menyebabkan daya sedutan menjadi lemah.

NOTA: Anda juga boleh menggunakan sambungan siklon dengan atau tanpa fungsi kunci.

NOTA: Untuk memasang atau mengeluarkan sambungan siklon, rujuk pada bahagian "Menggunakan sebagai pembersih".

Pembuangan habuk

Apabila habuk terkumpul sehingga garis penuh bekas habuk, ikuti prosedur di bawah dan buang habuk.

1. Pegang bekas habuk dengan kemas, tekan dan jangan lepaskan dua butang, dan keluarkan bekas habuk.

► **Rajah41:** 1. Garis penuh 2. Bekas habuk 3. Butang (dua lokasi) 4. Penapis jaring

2. Buang habuk di dalam bekas habuk dan keluarkan mana-mana habuk dan serbuk yang melekat pada permukaan penapis jaring.

3. Masukkan bekas habuk sepenuhnya sehingga dua butang terkunci dengan bunyi klik.

► **Rajah42:** 1. Bekas habuk 2. Butang (dua lokasi)

NOTA: Periksa yang pemasangan siklon, pembersih dan paip lurus telah terkunci dengan betul sebelum memulakan semula operasi.

NOTA: Jika daya sedutan tidak dipulihkan semula walaupun selepas pembuangan habuk dan pembersihan penapis jaring, periksa sama ada habuk telah terkumpul di dalam beg habuk pembersih atau telah tersumbat.

Pembersihan

Apabila bekas habuk menjadi kotor atau penapis jaring tersumbat, keluarkan dan basuh ia dengan air. (Rujuk pada "Pembuangan habuk" untuk prosedur mengeluarkan.)

Keringkan bahagian sepenuhnya sebelum pemasangan dan penggunaan semula.

► **Rajah43:** 1. Bekas habuk 2. Penapis jaring

Apabila penapis jaring menjadi sangat kotor, bersihkan ia mengikut prosedur berikut.

1. Pusingkan penapis jaring arah lawan jam dan keluarkan ia semasa cangkuk dinyahkunci.

► **Rajah44:** 1. Penapis jaring 2. Cangkuk

2. Keluarkan habuk pada penapis jaring dan kemudian basuh ia dengan air. Selepas itu, keringkan ia sepenuhnya.

3. Masukkan penapis jaring ke dalam tapak semasa cangkuk disejajarkan dengan port. Pusingkan penapis jaring mengikut arah jam sehingga cangkuk terkunci dengan bunyi klik. Pastikan bahawa penapis jaring dipasang dengan kukuh.

► **Rajah45:** 1. Penapis jaring 2. Cangkuk 3. Port

CẢNH BÁO

- Máy này không dành cho những người suy giảm thể chất, giác quan hoặc khả năng trí óc, hoặc thiếu kinh nghiệm và kiến thức sử dụng bao gồm cả trẻ em.
- Trẻ em cần được giám sát để đảm bảo rằng chúng sẽ không nghịch máy hút bụi.
- Xem chương “THÔNG SỐ KỸ THUẬT” để biết loại tham chiếu dành cho pin.
- Xem phần “Lắp hoặc tháo hộp pin” để biết cách tháo hoặc lắp pin.
- Khi vứt bỏ hộp pin, hãy tháo chúng khỏi dụng cụ và thải bỏ ở nơi an toàn. Phải tuân thủ theo các quy định của địa phương liên quan đến việc thải bỏ pin.
- Nếu dụng cụ không được sử dụng trong một thời gian dài, cần phải tháo pin ra khỏi dụng cụ.
- Không để hộp pin ở tình trạng đoản mạch.
- Xem chương “BẢO DƯỠNG” để biết các chi tiết thích hợp về các biện pháp phòng ngừa trong quá trình bảo dưỡng của người dùng.

THÔNG SỐ KỸ THUẬT

Kiểu máy:	VC008G	
Dung lượng	Túi lọc	2,0 L
	Túi chứa bụi	1,5 L
Lượng không khí tối đa	Với ống dẫn ø28 mm x 1,0 m	1,9 m ³ /min
	Với ống dẫn ø32 mm x 1,0 m	2,4 m ³ /min
Chân không	18 kPa	
Kích thước (D x R x C) (trừ dây quai đeo, với BL4040)	233 mm x 150 mm x 375 mm	
Điện áp định mức	D.C. 36 V - tối đa 40 V	
Khối lượng tịnh	4,1 - 5,3 kg	

- Do chương trình nghiên cứu và phát triển liên tục của chúng tôi nên các thông số kỹ thuật trong đây có thể thay đổi mà không cần thông báo trước.
- Các thông số kỹ thuật có thể thay đổi tùy theo từng quốc gia.
- Khối lượng không bao gồm các phụ kiện, ngoại trừ (các) hộp pin. Khối lượng kết hợp nhẹ nhất, nặng nhất của thiết bị và (các) hộp pin được thể hiện như trong bảng.
- Chiều dài của các ống dẫn được cung cấp thay đổi tùy theo quốc gia.

Hộp pin và sạc pin có thể áp dụng

Hộp pin	BL4020 / BL4025 / BL4040 / BL4050F / BL4080F
Bộ sạc	DC40RA / DC40RB / DC40RC

- Một số hộp pin và sạc pin được nêu trong danh sách ở trên có thể không khả dụng tùy thuộc vào khu vực cư trú của bạn.

⚠ CẢNH BÁO: Chỉ sử dụng hộp pin và sạc pin được nêu trong danh sách ở trên. Việc sử dụng bất cứ hộp pin và sạc pin nào khác có thể gây ra thương tích và/hoặc hỏa hoạn.

⚠ CẢNH BÁO: Không sử dụng nguồn cấp điện có dây như bộ chuyển đổi pin hoặc bộ cấp nguồn di động đeo vai với thiết bị này. Cấp của nguồn cấp điện này có thể cản trở vận hành và dẫn đến thương tích cá nhân.

Ký hiệu

Phần dưới đây cho biết các ký hiệu có thể được dùng cho thiết bị. Đảm bảo rằng bạn hiểu rõ ý nghĩa của các ký hiệu này trước khi sử dụng.



Đọc tài liệu hướng dẫn.



Hãy cẩn thận và đặc biệt chú ý.



Pin đại diện áp dụng cho sản phẩm này.



Chỉ dành cho các quốc gia EU
Do có các thành phần nguy hiểm bên trong thiết bị điện và điện tử, ắc quy và pin thải bỏ nên có thể có tác động không tốt đến môi trường và sức khỏe con người. Không vứt bỏ các thiết bị điện và điện tử hoặc pin với rác thải sinh hoạt!
Theo Chỉ thị của Châu Âu về thiết bị điện và điện tử thải bỏ và về pin và ắc quy và pin và ắc quy thải bỏ, cũng như sự thích ứng của chúng với luật pháp quốc gia, các thiết bị điện, pin và ắc quy thải phải được cất giữ riêng biệt và chuyển đến một điểm thu gom rác thải đô thị riêng, hoạt động theo các quy định về bảo vệ môi trường. Điều này được biểu thị bằng hình tượng thùng rác có bánh xe gạch chéo được đặt trên thiết bị.

Mục đích sử dụng

Dụng cụ này được dùng để gom bụi khô. Dụng cụ này thích hợp cho sử dụng thương mại, ví dụ như trong khách sạn, trường học, bệnh viện, nhà máy, cửa hàng, văn phòng và các ngành kinh doanh cho thuê.

CẢNH BÁO AN TOÀN

Cảnh báo an toàn cho Máy hút bụi chạy pin

⚠ CẢNH BÁO: LƯU Ý ĐỌC KỸ tất cả các cảnh báo an toàn và các hướng dẫn **TRƯỚC KHI SỬ DỤNG**. Việc không tuân theo các cảnh báo và hướng dẫn có thể dẫn đến điện giật, hỏa hoạn và/hoặc thương tích nghiêm trọng.

1. Trước khi sử dụng, đảm bảo rằng máy hút bụi này phải do người đã được hướng dẫn đầy đủ về cách dùng máy hút bụi này sử dụng.
2. Không vận hành máy hút bụi khi không có bộ lọc. Thay thế bộ lọc bị hỏng ngay lập tức.
3. Không cố hút các vật liệu dễ cháy, pháo hoa, thuốc lá đang cháy, tro nóng, mặt kim loại nóng, các vật liệu sắc nhọn như dao cạo, kim, thủy tinh vỡ hoặc những vật tương tự.
4. **KHÔNG BAO GIỜ SỬ DỤNG MÁY HÚT BỤI TRONG KHU VỰC GẦN XĂNG DẦU, KHÍ GAS, SƠN, KEO DÁN HOẶC CÁC CHẤT CHẤY NÓ MẠNH.** Công tắc phát ra tia lửa khi BẬT và TẮT. Và vành góp điện động cơ cũng bị tương tự trong quá trình vận hành. Có thể gây ra cháy nổ nguy hiểm.
5. Máy hút bụi này không thích hợp để hút bụi nguy hiểm.
6. Không bao giờ hút các vật liệu độc hại, gây ung thư, để bắt lửa hoặc các vật liệu nguy hiểm khác như amiăng, thạch tín, bari, berili, chì, thuốc trừ sâu, hoặc các vật liệu nguy hại cho sức khỏe khác.
7. Không sử dụng máy hút bụi ngoài trời khi đang mưa.
8. Máy này không được sử dụng ngoài trời với nhiệt độ thấp đối với nước Phần Lan.
9. Không sử dụng gần với nguồn nhiệt (bếp, v.v...).
10. Không được chặn các lỗ thông hơi làm mát. Các lỗ thông hơi này cho phép làm mát động cơ. Cần thận trọng làm tắc nghẽn nếu không động cơ sẽ cháy hỏng do thiếu thông gió.
11. Luôn giữ thăng bằng tốt và có chỗ để chân phù hợp.
12. Không gấp, kéo hoặc dẫm lên ống hút.
13. Dừng máy hút bụi ngay lập tức nếu bạn nhận thấy hiệu suất hoạt động của máy kém hoặc bất cứ điều gì bất thường trong khi vận hành.
14. **NGẮT KẾT NỐI PIN.** Khi không sử dụng, trước khi bảo trì, và khi thay đổi các phụ kiện.
15. Làm sạch và bảo trì máy hút bụi ngay sau mỗi lần sử dụng để giữ máy trong điều kiện vận hành tốt nhất.
16. **BẢO DƯỠNG MÁY HÚT BỤI CẦN THẬN.** Giữ máy hút bụi sạch sẽ để máy hoạt động tốt và an toàn hơn. Tuân theo các hướng dẫn dành cho việc thay phụ tùng. Giữ tay cầm khô, sạch, không dính dầu và mỡ.
17. **KIỂM TRA CÁC BỘ PHẬN BỊ HƯ HỎNG.** Trước khi sử dụng tiếp máy hút bụi, cần phải kiểm tra kỹ lưỡng bộ phận bảo vệ hoặc bộ phận khác bị hư hỏng để xác định rằng máy sẽ vận hành bình thường và thực hiện đúng chức năng như được thiết kế. Kiểm tra cẩn chính các bộ phận chuyên động, bó kẹp của các bộ phận chuyên động, chỗ nút vỡ các bộ phận, chỗ gắn và bất cứ tình trạng nào khác có thể ảnh hưởng đến việc vận hành. Bộ phận bảo vệ hoặc bộ phận nào khác bị hư hỏng cần phải được sửa chữa đúng cách hoặc thay thế bởi trung tâm bảo trì được ủy quyền trừ khi có chỉ dẫn khác trong hướng dẫn sử dụng này. Hãy để trung tâm dịch vụ được ủy quyền thay thế các công tắc bị hỏng. Không sử dụng máy hút bụi nếu công tắc không bật và tắt được máy.
18. **CÁC BỘ PHẬN THAY THẾ.** Khi bảo trì, chỉ sử dụng các bộ phận thay thế giống nhau.
19. **CẮT MÁY HÚT BỤI KHI KHÔNG SỬ DỤNG.** Khi không sử dụng, phải cắt máy hút bụi trong nhà.
20. Cất giữ cẩn thận máy hút bụi của bạn. Xử lý mạnh tay có thể làm nứt vỡ ngay cả đối với máy hút bụi được thiết kế riêng cấp nhất.
21. Không cố làm sạch bên ngoài hoặc bên trong bằng ét xăng, dung môi hoặc hóa chất làm sạch. Điều này có thể gây nứt và làm mất màu.
22. Không sử dụng máy hút bụi trong một không gian khép kín nơi có khí dễ cháy, nổ hoặc độc hại do sơn gốc dầu, dung môi pha sơn, xăng, một số chất chống sâu mọt, v.v... gây ra, hoặc ở những khu vực có bụi dễ cháy.
23. Không vận hành máy hút bụi khi đang chịu ảnh hưởng của ma túy hoặc rượu.
24. Theo nguyên tắc cơ bản về an toàn, phải sử dụng kính bảo hộ hoặc kính an toàn có tấm chắn.
25. Sử dụng mặt nạ chống bụi trong điều kiện làm việc nhiều bụi.

Hướng dẫn quan trọng về an toàn dành cho hộp pin

26. Máy này không dành cho những người suy giảm thể chất, giác quan hoặc khả năng trí óc, hoặc thiếu kinh nghiệm và kiến thức sử dụng bao gồm cả trẻ em.
27. Trẻ em cần được giám sát để đảm bảo rằng chúng sẽ không nghịch máy hút bụi.
28. Không bao giờ xử lý (các) pin và máy hút bụi bằng tay ướt.
29. Hết sức cẩn trọng khi làm sạch trên các bậc thang.
30. Không sử dụng máy hút bụi làm ghế ngồi hay ghế băng làm việc. Máy có thể đổ xuống và dẫn đến chấn thương cá nhân.

Sử dụng và bảo quản dụng cụ dùng pin

1. **Chỉ sạc pin lại với bộ sạc do nhà sản xuất quy định.** Bộ sạc phù hợp với một loại bộ pin này có thể gây ra nguy cơ hỏa hoạn khi được dùng cho một bộ pin khác.
2. **Chỉ sử dụng các dụng cụ máy với các bộ pin được quy định cụ thể.** Việc sử dụng bất cứ bộ pin nào khác có thể gây ra thương tích và hỏa hoạn.
3. **Khi không sử dụng bộ pin, hãy giữ tránh xa các đồ vật khác bằng kim loại, chẳng hạn như kẹp giấy, tiền xu, chìa khóa, đinh, ốc vít hoặc các vật nhỏ bằng kim loại mà có thể làm nối tất các đầu cực pin.** Các đầu cực pin bị đoản mạch có thể gây cháy hoặc hỏa hoạn.
4. **Trong điều kiện sử dụng quá mức, pin có thể bị chảy nước; hãy tránh tiếp xúc.** Nếu vô tình tiếp xúc với pin bị chảy nước, hãy rửa sạch bằng nước. Nếu dung dịch từ pin tiếp xúc với mắt, cần đi khám bác sĩ thêm. Dung dịch chảy ra từ pin có thể gây rát da hoặc bỏng.
5. **Không sử dụng bộ pin hoặc dụng cụ bị hư hỏng hoặc đã bị sửa đổi.** Pin đã bị hư hỏng hoặc đã bị sửa đổi có thể hành động theo cách không thể đoán trước dẫn đến cháy, nổ hoặc nguy cơ chấn thương.
6. **Không để bộ pin hoặc dụng cụ tiếp xúc với lửa hoặc nhiệt độ quá cao.** Tiếp xúc với lửa hoặc nhiệt độ trên 130 °C có thể gây ra cháy nổ.
7. **Làm theo tất cả các hướng dẫn sạc pin và không được sạc bộ pin hoặc dụng cụ vượt giới hạn nhiệt độ quy định trong hướng dẫn.** Sạc pin không đúng hoặc ở nhiệt độ vượt giới hạn nhiệt độ có thể gây hư hỏng cho pin và làm tăng nguy cơ cháy.
8. **Không sử dụng nguồn cấp điện có dây như bộ chuyển đổi pin hoặc bộ cấp nguồn di động đeo vai với dụng cụ này.** Cấp của nguồn cấp điện này có thể cản trở vận hành và dẫn đến thương tích cá nhân.

Bảo dưỡng

1. **Đề nghị viên sửa chữa đủ trình độ bảo dưỡng dụng cụ máy của bạn và chỉ sử dụng các bộ phận thay thế đồng nhất.** Việc này sẽ đảm bảo duy trì được độ an toàn của dụng cụ máy.
2. **Tuần theo hướng dẫn dành cho việc bôi trơn và thay phụ tùng.**
3. **Giữ tay cầm khô, sạch, không dính dầu và mỡ.**

1. **Trước khi sử dụng hộp pin, hãy đọc kỹ tất cả các hướng dẫn và dấu hiệu cảnh báo trên (1) bộ sạc pin, (2) pin và (3) sản phẩm sử dụng pin.**
2. **Không tháo rời hoặc làm thay đổi hộp pin.** Việc này có thể dẫn đến hỏa hoạn, quá nhiệt hoặc nổ.
3. **Nếu thời gian vận hành ngắn hơn quá mức, hãy ngừng vận hành ngay lập tức.** Điều này có thể dẫn đến rùi rò quá nhiệt, có thể gây bỏng và thậm chí là nổ.
4. **Nếu chất điện phân rơi vào mắt, hãy rửa sạch bằng nước sạch và đến cơ sở y tế ngay lập tức.** Chất này có thể khiến bạn giảm thị lực.
5. **Không để hộp pin ở tình trạng đoản mạch:**
 - (1) Không chạm vào cực pin bằng vật liệu dẫn điện.
 - (2) Tránh cất giữ hộp pin trong hộp có các vật kim loại khác như đinh, tiền xu, v.v...
 - (3) Không được để hộp pin tiếp xúc với nước hoặc mưa.

Đoản mạch pin có thể gây ra dòng điện lớn, quá nhiệt, có thể gây bỏng và thậm chí là hỏng hóc.

6. **Không cất giữ cũng như sử dụng dụng cụ và hộp pin ở nơi nhiệt độ có thể lên tới hoặc vượt quá 50 °C (122 °F).**
7. **Không đốt hộp pin ngay cả khi hộp pin đã bị hư hại nặng hoặc hư hỏng hoàn toàn.** Hộp pin có thể nổ khi tiếp xúc với lửa.
8. **Không đóng đinh, cắt, nghiền nát, ném, làm rơi hộp pin hoặc va vật cứng vào hộp pin.** Làm như thế có thể dẫn đến hỏa hoạn, quá nhiệt hoặc nổ.
9. **Không sử dụng pin đã hỏng.**
10. **Pin nén lithium-ion là đối tượng có yêu cầu bắt buộc theo Luật Hàng hoá Nguy hiểm.** Đối với vận tải thương mại, ví dụ như vận tải do bên thứ ba, đại lý giao nhận, thì yêu cầu đặc biệt về đóng gói và nhãn ghi phải được giám sát. Để chuẩn bị cho mặt hàng cần vận chuyển, cần phải tham khảo ý kiến chuyên gia về vật liệu nguy hiểm. Nếu được, vui lòng tuân thủ các quy định quốc gia chi tiết hơn. Buộc hoặc niêm phong các tiếp điểm mở và đóng gói pin theo cách đó để nó không thể di chuyển trong bao bì.
11. **Khi vứt bỏ hộp pin, hãy tháo chúng khỏi dụng cụ và thái bỏ ở nơi an toàn.** Phải tuân thủ theo các quy định của địa phương liên quan đến việc thái bỏ pin.
12. **Chỉ sử dụng pin cho các sản phẩm Makita chi định.** Lắp pin vào sản phẩm không thích hợp có thể gây ra hỏa hoạn, quá nhiệt, nổ, hoặc rò chất điện phân.
13. **Nếu dụng cụ không được sử dụng trong một thời gian dài, cần phải tháo pin ra khỏi dụng cụ.**
14. **Trong và sau khi sử dụng, hộp pin có thể bị nóng, có thể gây bỏng hoặc bỏng ở nhiệt độ thấp.** Chú ý xử lý hộp pin nóng.

15. **Không chạm vào điện cực của dụng cụ ngay sau khi sử dụng vì điện cực đủ nóng để gây bỏng.**
16. **Không để vụn bào, bụi hoặc đất bám vào các điện cực, lỗ và rãnh của hộp pin.** Điều này có thể làm nóng, bắt lửa, nổ và gây trục trặc cho dụng cụ hoặc hộp pin, dẫn đến bỏng hoặc thương tích cá nhân.
17. **Trừ khi dụng cụ hỗ trợ sử dụng gần đường dây điện cao thế, không sử dụng hộp pin gần đường dây điện cao thế.** Việc này có thể dẫn đến trục trặc hoặc hỏng hóc dụng cụ hay hộp pin.
18. **Giữ pin tránh xa trẻ em.**

LƯU GIỮ CÁC HƯỚNG DẪN NÀY.

⚠️ THẬN TRỌNG: Chỉ sử dụng pin Makita chính hãng. Việc sử dụng pin không chính hãng Makita, hoặc pin đã được sửa đổi, có thể dẫn đến nổ pin gây ra cháy, thương tích và thiệt hại cá nhân. Nó cũng sẽ làm mất hiệu lực bảo hành của Makita dành cho dụng cụ của Makita và bộ sạc.

Mẹo duy trì tuổi thọ tối đa cho pin

1. **Sạc hộp pin trước khi pin bị xả điện hoàn toàn.** Luôn dừng việc vận hành dụng cụ và sạc pin khi bạn nhận thấy công suất dụng cụ bị giảm.
2. **Không được phép sạc lại một hộp pin đã được sạc đầy.** Sạc quá mức sẽ làm giảm tuổi thọ của pin.
3. **Sạc pin ở nhiệt độ phòng 10°C - 40°C.** Để cho hộp pin nóng nguội lại dần trước khi sạc pin.
4. **Khi không sử dụng hộp pin, hãy tháo hộp pin ra khỏi dụng cụ hoặc bộ sạc.**
5. **Sạc pin sáu tháng một lần nếu bạn không sử dụng dụng cụ trong một thời gian dài (hơn sáu tháng).**

MÔ TẢ CHỨC NĂNG

⚠️ THẬN TRỌNG: Luôn đảm bảo rằng đã tắt thiết bị và tháo hộp pin ra trước khi thực hiện việc điều chỉnh hoặc kiểm tra chức năng trên dụng cụ.

Lắp hoặc tháo hộp pin

⚠️ THẬN TRỌNG: Luôn tắt dụng cụ trước khi lắp hoặc tháo hộp pin.

⚠️ THẬN TRỌNG: Giữ dụng cụ và hộp pin thật chắc khi lắp hoặc tháo hộp pin. Không giữ dụng cụ và hộp pin thật chắc có thể làm trượt chúng khỏi tay và làm hư hỏng dụng cụ và hộp pin hoặc gây thương tích cá nhân.

► **Hình1:** 1. Chỉ báo màu đỏ 2. Nút 3. Hộp pin

Để tháo hộp pin, vừa trượt pin ra khỏi dụng cụ vừa đẩy trượt nút ở phía trước hộp pin.

Để lắp hộp pin, đặt thẳng hàng phần chốt nhô ra của hộp pin vào phần rãnh nằm trên vỏ và trượt hộp pin vào vị trí. Đưa hộp pin vào hết mức cho đến khi chốt khóa vào đúng vị trí với một tiếng cách nhẹ. Nếu bạn có thể nhìn thấy chỉ báo màu đỏ như thể hiện trong hình, điều đó có nghĩa vẫn chưa được khóa hoàn toàn.

⚠️ THẬN TRỌNG: Luôn lắp hộp pin khớp hoàn toàn vào vị trí cho đến khi không thể nhìn thấy chỉ báo màu đỏ. Nếu không, hộp pin có thể vô tình rơi ra khỏi dụng cụ, gây thương tích cho bạn hoặc người khác xung quanh.

⚠️ THẬN TRỌNG: Không được dùng sức lắp hộp pin. Nếu hộp pin không nhẹ nhàng trượt vào vị trí, có nghĩa là pin vẫn chưa được lắp đúng.

Chỉ báo dung lượng pin còn lại

Ấn nút check (kiểm tra) trên hộp pin để chỉ báo dung lượng pin còn lại. Các đèn chỉ báo bật sáng lên trong vài giây.

► **Hình2:** 1. Các đèn chỉ báo 2. Nút Check (kiểm tra)

Các đèn chỉ báo			Dung lượng còn lại
Bật sáng	Tắt	Nhấp nháy	
■ ■ ■ ■			75% đến 100%
■ ■ ■ □			50% đến 75%
■ ■ □ □			25% đến 50%
■ □ □ □			0% đến 25%
▣ □ □ □			Sạc pin.
■ ■ □ □			Pin có thể đã bị hỏng.
□ □ ■ ■			

LƯU Ý: Tùy thuộc vào các điều kiện sử dụng và nhiệt độ xung quanh, việc chỉ báo có thể khác biệt một chút so với dung lượng thực sự.

LƯU Ý: Đèn chỉ báo (phía xa bên trái) đầu tiên sẽ nhấp nháy khi hệ thống bảo vệ pin hoạt động.

Chỉ báo dung lượng pin còn lại

► **Hình3:** 1. Đèn chỉ báo pin 2. Nút

Nhấn nút để chỉ báo dung lượng pin còn lại.

Trạng thái đèn chỉ báo pin			Dung lượng pin còn lại
Bật	Tắt	Nhấp nháy	
			50% đến 100%
			20% đến 50%
			0% đến 20%
			Sạc pin

Hệ thống bảo vệ thiết bị / pin

Thiết bị này được trang bị hệ thống bảo vệ thiết bị / pin. Hệ thống này sẽ tự động ngắt nguồn điện đến động cơ để kéo dài tuổi thọ thiết bị và pin. Trong trường hợp này, đèn chỉ báo pin sẽ sáng lên như trong bảng sau.

Trạng thái đèn chỉ báo pin			Tình trạng
Bật	Tắt	Nhấp nháy	
			Bảo vệ quá tải (pin) / Bảo vệ quá nhiệt (pin) / Bảo vệ xả quá mức
			Bảo vệ quá nhiệt (thiết bị)

Thiết bị và đèn LED sẽ tự động dừng vận hành khi thiết bị hoặc pin ở một trong những trường hợp sau đây:

Bảo vệ quá tải

Khi vận hành thiết bị / pin trong điều kiện tiêu tốn dòng cao bất thường, thiết bị sẽ tự động dừng lại. Trong trường hợp này, hãy tắt thiết bị và ngừng việc sử dụng đã làm cho thiết bị trở nên quá tải. Sau đó bật thiết bị lên để khởi động lại.

Bảo vệ quá nhiệt

Khi thiết bị / pin bị quá nhiệt, thiết bị sẽ tự động dừng lại. Trong trường hợp này, hãy để thiết bị / pin nguội dần trước khi bật thiết bị một lần nữa.

Bảo vệ xả điện quá mức

Khi dung lượng pin yếu, thì thiết bị sẽ tự động dừng. Nếu sản phẩm không vận hành ngay cả khi vận hành công tắc, hãy tháo pin ra khỏi dụng cụ và sạc pin.

Bảo vệ chống lại các nguyên nhân khác

Hệ thống bảo vệ cũng được thiết kế để chống lại các nguyên nhân khác có thể làm hư hỏng thiết bị và cho phép thiết bị dừng tự động. Thực hiện tất cả các bước sau đây để loại bỏ nguyên nhân, khi thiết bị đã được tạm dừng hoặc ngừng hoạt động.

1. Tắt thiết bị, sau đó bật lại lần nữa để khởi động lại.
2. Sạc (các) pin hoặc thay pin/các pin bằng (các) pin đã sạc.
3. Để thiết bị và (các) pin nguội dần.

Nếu không thấy cải thiện bằng cách khôi phục hệ thống bảo vệ, hãy liên hệ với Trung tâm Dịch vụ Makita tại địa phương của bạn.

Điều chỉnh dây đeo

Thắt chặt dây đeo vai, có thể điều chỉnh dây đeo trên và dưới. Đầu tiên đặt cánh tay của bạn qua các dây đeo vai sau đó gắn chặt dây đeo dưới trên. Để thắt chặt, kéo đoạn cuối của dải dây như minh họa. Để nới lỏng, kéo phần cuối của bộ phận kẹp lên.

Dây đeo dưới

► **Hình4:** 1. Dải dây 2. Thanh kẹp

Dây đeo vai

► **Hình5:** 1. Dải dây 2. Thanh kẹp

Dây đeo trên

► **Hình6:** 1. Dải dây 2. Thanh kẹp

Móc treo

⚠ THẬN TRỌNG: Chỉ sử dụng các bộ phận treo/gắn dựa vào mục đích thiết kế của chúng. Sử dụng sai mục đích có thể gây ra tai nạn hoặc thương tích cá nhân.

Luôn kẹp móc treo khi cầm thân máy hút bụi.

► **Hình7:** 1. Móc treo

Hoạt động công tắc

► **Hình8:** 1. Nút thay đổi lực hút 2. Nút BẬT/TẮT

Để khởi động máy hút bụi, chỉ cần nhấn nút BẬT/TẮT. Để tắt, nhấn lại nút BẬT/TẮT.

Bạn có thể thay đổi lực hút của máy hút bụi theo bốn bước bằng cách nhấn nút thay đổi lực hút. Mỗi lần nhấn nút này sẽ lặp lại chế độ từ 1 đến 4 trong một chu kỳ.



Cấp độ	Chỉ định	Chế độ
1		Chế độ im lặng
2		Chế độ tốc độ bình thường
3		Chế độ tốc độ cao
4		Chế độ tốc độ tối đa

LƯU Ý: Bạn có thể thay đổi lực hút trước khi bật máy hút bụi.

LƯU Ý: Máy hút bụi bắt đầu hoạt động với lực hút tương tự ở lần vận hành cuối cùng.

LƯU Ý: Nếu bạn tháo pin ngay sau khi tắt thiết bị, trong khi động cơ đang quay, máy hút bụi có thể sẽ không bắt đầu vận hành với cùng công suất hút của lần vận hành gần nhất.

Đèn LED

Đèn LED được lắp trên đầu của hộp công tắc để giúp dễ dàng vận hành ở nơi tối. Nhấn và giữ nút  để bật đèn. Để tắt, hãy nhấn và giữ nút  một lần nữa.

► **Hình 9**

⚠ THẬN TRỌNG: Đừng nhìn thẳng trực tiếp vào đèn hoặc nguồn sáng. Không bao giờ chĩa đèn vào mắt người khác.

LƯU Ý: Đèn LED sẽ tự động tắt khi máy hút bụi không vận hành trong khoảng thời gian hơn 10 phút.

Dài ống dẫn

Dài ống dẫn có thể được dùng để giữ ống hút và vòi rời. Để cố định ống hút vào thân máy hút bụi, hãy luồn dài ống dẫn qua khe trên thân máy. Bạn có thể gắn đai ống hút ở cả hai bên.

► **Hình 10:** 1. Dài ống dẫn 2. Khe 3. Ống hút

Có thể sử dụng móc trên dây đeo dưới để mang với phun như minh họa.

► **Hình 11:** 1. Móc 2. Vòi phun

Móc treo ống

Khi bạn tạm ngừng hoạt động, có thể sử dụng móc treo trên bộ phận ống cong để treo thanh móc trên dây đeo dưới.

► **Hình 12:** 1. Móc treo 2. Dây đeo dưới

LẮP RÁP

⚠ THẬN TRỌNG: Luôn bảo đảm đã tắt thiết bị và tháo hộp pin trước khi tiến hành bất cứ công việc nào trên thiết bị.

Lắp ống dẫn

Chèn túi hơi của ống dẫn vào thân máy hút bụi và xoay nó theo chiều kim đồng hồ.

► **Hình 13:** 1. Vòng bít ống dẫn 2. Thân máy hút bụi

Sử dụng làm máy hút bụi

Gắn bộ phận ống cong

Phụ kiện tùy chọn

LƯU Ý: Bạn không cần thực hiện quy trình này nếu kiểu máy của bạn đi kèm với bộ phận ống cong được gắn vào ống dẫn.

LƯU Ý: Có hai loại bộ phận ống cong; một loại dành cho ống nối nối dài dạng trượt và một loại dành cho ống nối nối dài dạng vòng. Nếu bạn chuẩn bị bộ phận ống cong, hãy chọn bộ phận ống cong dành cho loại ống nối nối dài mong muốn của bạn.

Bộ phận ống cong được sử dụng để nối ống nối nối dài hoặc với phun dành cho máy hút bụi với sản phẩm này. Nếu bạn muốn sử dụng sản phẩm này làm máy hút bụi, hãy gắn bộ phận ống cong vào ống dẫn.

Đề gắn, tháo ống hơi trước từ ống dẫn và vận chuyển trụ ngoài của bộ phận ống cong vào ống dẫn.

Để tháo, nơi lỏng trụ ngoài của bộ phận ống cong khỏi ống dẫn.

► **Hình 14:** 1. Ống dẫn 2. Bộ phận ống cong 3. Trụ ngoài

Lắp vòi phun và ống nối

Phụ kiện tùy chọn

LƯU Ý: Loại vòi phun và ống nối đi kèm sản phẩm thay đổi tùy theo quốc gia. Ở một số quốc gia, không có vòi phun và ống nối đi kèm.

1. Xoắn và lắp vòi phun vào ống nối nối dài.

► **Hình 15:** 1. Ống nối nối dài 2. Vòi rời 3. Vòi phun hình chữ T 4. Vòi phun hình chữ T (mỏng)

LƯU Ý: Bằng cách xoắn vòi phun khi lắp, vòi phun có thể được gắn chặt vào ống nối nối dài.

LƯU Ý: Đối với kiểu máy có ống dẫn $\varnothing 38$ mm và ống hơi trước 38, gắn vòi phun được cung cấp vào ống nhôm cong/ống nhôm thẳng.

2. Hãy làm theo các quy trình dưới đây, tùy thuộc vào loại ống nối nối dài:

LƯU Ý: Ống nối nối dài dạng trượt và ống nối nối dài dạng vòng không tương thích với nhau. Nếu bạn muốn thay đổi ống nối nối dài dạng trượt thành ống nối nối dài dạng vòng hoặc ngược lại, hãy thay đổi cả bộ phận ống cong.

Đối với ống nối nối dài dạng trượt

Khoác thân máy hút bụi lên vai sau đó lắp ống nối nối dài vào bộ phận ống cong cho đến khi kêu cách. Để tháo ra, hãy rút ống nối nối dài bằng cách nhấn nút.

► **Hình 16:** 1. Bộ phận ống cong 2. Nút 3. Ống nối nối dài dạng trượt

Có thể điều chỉnh chiều dài của ống nối.

Vừa nhấn nút trượt, vừa điều chỉnh chiều dài ống nối. Chiều dài được khóa khi nhà nút trượt.

► **Hình 17:** 1. Nút trượt

Đối với ống nối nối dài dạng vòng

Khoác thân máy hút bụi lên vai sau đó xoắn và lắp ống nối nối dài vào bộ phận ống cong. Để tháo ra, hãy xoắn và rút ra.

- **Hình18:** 1. Bộ phận ống cong 2. Ống nối nối dài dạng vòng 3. Vòi rời

LƯU Ý: Có thể gắn vòi rời vào bộ phận ống cong mà không cần khóa ống trực tiếp.

Có thể điều chỉnh chiều dài của ống nối. Nới lỏng vòng trên ống nối và điều chỉnh chiều dài ống nối. Siết chặt vòng lại chiều dài bạn mong muốn.

- **Hình19:** 1. Vòng

Đối với ống nhôm cong / ống nhôm thẳng

(Chỉ dành cho kiểu máy có ống dẫn ø38 mm và ống hơi trước 38)

Khoác thân máy hút bụi lên vai sau đó xoắn và lắp ống vào ống hơi trước. Để tháo ra, hãy xoắn và rút ra.

- **Hình20:** 1. Ống hơi trước 38 2. Ống nhôm cong 3. Ống nhôm thẳng 4. Vòi phun

Đối với các ống nhôm thẳng

Khoác thân máy hút bụi lên vai sau đó xoắn và lắp ống nối. Để tháo ra, hãy xoắn và rút ra.



- **Hình21:** 1. Bộ phận ống cong 2. Ống nhôm thẳng 3. Ống nhôm thẳng 2



Kết nối dụng cụ

LƯU Ý: Nếu bộ phận ống cong được lắp vào ống dẫn, hãy tháo bộ phận ống cong ra trước.

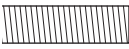
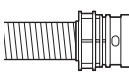
Để nối dụng cụ vào máy hút bụi, cần có ống dẫn chuyên dụng và/hoặc các linh kiện bổ sung. Tùy thuộc vào kiểu máy hút bụi của bạn, bạn cần phải thay thế ống dẫn và/hoặc chuẩn bị các linh kiện bổ sung.

Tham khảo bảng dưới đây để biết thêm chi tiết.

Đường kính ống dẫn được cung cấp	Loại đầu ống dẫn	Hành động
ø28 mm	 không có linh kiện	Gắn ống hơi trước.
	 có linh kiện để lắp vào	Thay thế đầu ống dẫn (linh kiện để lắp vào) bằng ống hơi trước. Đầu ống dẫn có thể được tháo bằng cách vặn ngược chiều kim đồng hồ.
ø32 mm	 có linh kiện để lắp vào	Thay thế ống dẫn bằng ống dành cho hệ thống xử lý bụi (ø28 mm, với ống hơi trước).

Đường kính ống dẫn được cung cấp	Loại đầu ống dẫn	Hành động
ø38 mm	 có linh kiện để lắp vào	Thay thế ống dẫn bằng ống dành cho hệ thống xử lý bụi (ø28 mm, với ống hơi trước).
	 có ống hơi trước 38	Gắn khớp nối 22-38 hoặc ống hơi trước 24.

LƯU Ý: Luôn sử dụng một ống hơi trước phù hợp. Khi sử dụng ống hơi trước 24, gắn nó vào ống hơi trước 22 đã được nối với ống dẫn.

- **Hình22:** 1. Ống hơi trước 22 2. Ống hơi trước 24

Khi sử dụng ống xử lý bụi ø28 mm

1. Gắn ống hơi trước vào ống dẫn dành cho hệ thống xử lý bụi.

Khi nối ống hơi trước, đảm bảo rằng ống hơi trước được vặn chặt vào ống dẫn.

2. Nối ống hơi trước với đầu ra bụi của công cụ.

- **Hình23:** 1. Ống hơi trước 2. Đầu ra bụi 3. Ống hút

Ống hơi trước có thể được tách ra bằng cách xoay ngược chiều kim đồng hồ khi đang cầm ống.

Khi sử dụng ống dẫn ø38 mm với ống hơi trước 38

1. Xoắn và lắp khớp nối hoặc ống hơi trước vào phần đầu vào trên ống dẫn, tùy theo dụng cụ bạn sẽ kết nối.

2. Nối ống hơi trước với đầu ra bụi của công cụ.

- **Hình24:** 1. Bộ nối 2. Ống hơi trước 3. Đầu ra bụi 4. Ống hút

Để tháo khớp nối và ống hơi trước, thực hiện ngược lại quy trình lắp vào.

Lắp túi lọc/túi chứa bụi

Phụ kiện tùy chọn

⚠ THẬN TRỌNG: Không sử dụng túi lọc đã bị hư hỏng. Luôn luôn sử dụng máy hút bụi có túi lọc được lắp đúng cách. Nếu không bụi và các hạt bụi đã được hút có thể bay ra khỏi máy hút bụi và chúng có thể gây ra bệnh đường hô hấp cho người vận hành.

CHÚ Ý: Khi túi lọc đã đầy bụi, hãy thay thế bằng cái mới. Khi túi chứa bụi đã đầy, hãy đổ hết bụi đi. Tiếp tục sử dụng máy với túi lọc/túi chứa bụi đầy sẽ làm giảm công suất hút.

CHÚ Ý: Để ngăn ngừa bụi rơi vào trong động cơ:

- Đảm bảo rằng túi lọc/túi chứa bụi đã được lắp đặt trước khi sử dụng.
- Không sử dụng túi bị vỡ hoặc bị rách.

Nếu không động cơ có thể bị hỏng.

CHÚ Ý: Không gấp tấm bia lúc tấm bia đang mở khi đang lắp đặt túi lọc/túi chứa bụi.

CHÚ Ý: Túi lọc/túi chứa bụi cho máy hút bụi là một bộ phận quan trọng trong việc duy trì hiệu năng thiết bị. Sử dụng túi lọc/túi chứa bụi không chính hãng có thể gây ra khói hoặc đánh lửa.

LƯU Ý: Khi không lắp đặt túi lọc/túi chứa bụi trong máy hút bụi, nắp trước sẽ không thể đóng hoàn toàn.

► Hình 25

1. Mở khóa cần gạt và mở nắp hộp chứa bụi.

► **Hình 26:** 1. Cần gạt 2. Nắp hộp chứa bụi

2. Lắp túi lọc vào khe hở ở phía trên của khoang xử lý bụi.

► **Hình 27:** 1. Khe hở 2. Túi lọc

Khi sử dụng túi chứa bụi, hãy lắp vành của túi chứa bụi vào khe.

► **Hình 28:** 1. Khe 2. Vành 3. Túi chứa bụi

3. Căn chỉnh lỗ của túi lọc với vòng vít ống dẫn và đẩy phần tấm bia về cuối. Đảm bảo rằng vòng cao su trên túi lọc đi qua vành trên vòng vít ống dẫn.

► **Hình 29:** 1. Vòng nhựa trên túi lọc 2. Vành tựa trên vòng vít ống dẫn 3. Phần tấm bia của túi lọc 4. Vòng vít ống dẫn

4. Khóa nắp hộp chứa bụi thật chắc.

⚠ THẬN TRỌNG: Cẩn thận tránh kẹp ngón tay của bạn khi móc chốt gài, và khi đóng nắp hộp chứa bụi.

VẬN HÀNH

⚠ CẢNH BÁO: Người vận hành phải được hướng dẫn đầy đủ về cách sử dụng máy hút bụi này.

⚠ CẢNH BÁO: Máy hút bụi này là không thích hợp để hút bụi độc hại.

⚠ THẬN TRỌNG: Máy hút bụi này chỉ sử dụng hút khô.

⚠ THẬN TRỌNG: Luôn luôn lắp hộp pin vào hết mức cho đến khi nó khóa đúng vào vị trí. Nếu bạn vẫn còn nhìn thấy đèn chỉ báo màu đỏ ở mặt trên của nút, điều đó có nghĩa là chốt vẫn chưa được khóa hoàn toàn. Lắp chốt hoàn toàn vào vị trí cho đến khi không thể nhìn thấy đèn chỉ báo màu đỏ. Nếu không, hộp pin có thể vỡ tinh rơi ra khỏi dụng cụ, gây thương tích cho bạn hoặc người khác xung quanh.

⚠ THẬN TRỌNG: Trong quá trình vận hành, hãy chú ý đến máy hút bụi trên lưng bạn. Bạn có thể mất cân bằng nếu thân máy hút bụi va vào tường hoặc ống dẫn bị móc vào chướng ngại vật.

1. Khoác thân máy hút bụi lên vai rồi gắn chặt dây đeo dưới và trên. Điều chỉnh độ chặt nếu cần.

► **Hình 30**

2. Nhấn nút **⏻** để bắt đầu hút bụi. Nếu bạn muốn thay đổi lực hút, hãy nhấn nút **⏻** cho đến khi chọn được lực hút mong muốn. Nhấn nút **⏻** để dừng lại.

► **Hình 31**

Trong khi vận hành, hãy móc hộp công tắc vào vòng chữ D hoặc móc phần móc vào dây đeo dưới. Móc treo có thể nghiêng để chiếu sáng phía trước khi được móc vào phần móc.

► **Hình 32:** 1. Vòng chữ D 2. Móc

LƯU Ý: Máy hút bụi và đèn LED sẽ tự động tắt khi hệ thống bảo vệ thiết bị / pin hoạt động do sự quá nhiệt của thiết bị / pin, hoặc giảm luồng khí đi vào máy do ống dẫn, ống nối, bộ lọc bị tắc nghẽn hoặc các lý do khác. Trong trường hợp này, loại bỏ nguyên nhân gây ra vấn đề trước khi khởi động lại. Để biết thêm thông tin, vui lòng tham khảo phần "Hệ thống bảo vệ thiết bị / pin".

3. Thay thế túi lọc khi túi đã đầy bụi. Mở nắp và lấy túi lọc ra. Kéo băng ở phía khe hở để kẹp túi lọc hoặc xả toàn bộ túi lọc.

► **Hình 33:** 1. Băng

Khi sử dụng túi chứa bụi, hãy lấy túi chứa bụi ra và xả bụi bằng cách tháo chốt gài.

► **Hình 34:** 1. Chốt gài

CHÚ Ý: Kiểm tra định kỳ túi lọc nếu nó đầy bụi. Tiếp tục sử dụng túi lọc đầy bụi sẽ làm giảm công suất hút.

CHÚ Ý: Không sử dụng túi lọc đã qua sử dụng. Túi lọc được thiết kế để sử dụng một lần. Sử dụng túi lọc nhiều lần có thể gây tắc nghẽn bộ lọc và dẫn đến hỏng máy hút bụi. Nếu bạn muốn sử dụng túi nhiều lần, hãy sử dụng túi chứa bụi.

BẢO TRÌ

⚠ THẬN TRỌNG: Luôn đảm bảo rằng thiết bị đã được tắt công tắc và hộp pin đã được tháo ra trước khi bạn cố gắng thực hiện việc kiểm tra hay bảo dưỡng.

CHÚ Ý: Không được phép dùng xăng, ét xăng, dung môi, cồn hoặc hóa chất tương tự. Có thể xảy ra hiện tượng mất màu, biến dạng hoặc nứt vỡ.

Để đảm bảo ĐỘ AN TOÀN và ĐỘ TIN CẬY của sản phẩm, việc sửa chữa hoặc bất cứ thao tác bảo trì, điều chỉnh nào đều phải được thực hiện bởi các Trung tâm Dịch vụ Nhà máy hoặc Trung tâm được Makita Ủy quyền và luôn sử dụng các phụ tùng thiết bị thay thế của Makita.

Làm sạch bộ lọc khí HEPA

⚠ THẬN TRỌNG: Không sử dụng máy hút bụi không có bộ lọc khí HEPA hoặc tiếp tục sử dụng bộ lọc khí HEPA bị bẩn hoặc bị hư hỏng. Bụi và các hạt bụi đã được hút có thể bay ra khỏi máy hút bụi và chúng có thể gây ra bệnh đường hô hấp cho người vận hành.

CHÚ Ý: Để giữ công suất hút và xả sạch ở mức tối ưu, hãy làm sạch bộ lọc khí HEPA định kỳ. Nếu không đạt được đủ lực hút ngay cả sau khi làm sạch, hãy thay bộ lọc khí HEPA đó bằng một bộ lọc mới.

CHÚ Ý: Để tránh bộ lọc HEPA bị hư hỏng, không sử dụng các dụng cụ sau đây và các vật tương tự để làm sạch:

- Máy hút bụi
- Máy xịt rửa cao áp
- Dụng cụ làm bằng vật liệu cứng như chổi kim loại

1. Mở nắp và lấy túi lọc ra. Nhả móc trên bộ lọc khí HEPA và tháo bộ lọc ra khỏi thân máy hút bụi.

► **Hình35**

2. Đập bụi ra khỏi bộ lọc khí HEPA. Có thể rửa bộ lọc khí HEPA bằng nước. Xả sạch bụi và các hạt bụi trên bộ lọc khí HEPA mỗi 1 hoặc 2 tháng một lần. Sau đó, sấy khô hoàn toàn bộ lọc khí HEPA ở nơi có bóng râm và thông thoáng để tránh mùi khó chịu hoặc xảy ra trực tiếp.

3. Để lắp đặt bộ lọc khí HEPA, hãy lắp phía không có nắp gập vào giá đỡ, sau đó ấn bộ lọc khí HEPA xuống cho đến khi nắp gập được giữ chặt bằng gờ.

► **Hình36:** 1. Giá đỡ 2. Bộ lọc khí HEPA 3. Gờ 4. Nắp gập

Vệ sinh túi chứa bụi

Thường xuyên vệ sinh túi chứa bụi bằng xà phòng và nước. Lộn túi chứa bụi từ trong ra ngoài và loại bỏ bụi bám dính. Rửa nhẹ nhàng bằng tay và rửa sạch bằng nước. Để khô hoàn toàn trước khi lắp vào máy hút bụi.

► **Hình37**

CHÚ Ý: Túi chứa bụi ướt làm giảm hiệu suất hút bụi cũng như tuổi thọ của động cơ.

Vệ sinh tắc nghẽn

Khi vệ sinh tắc nghẽn, hãy tháo ống dẫn hay ống nối dài, hoặc bộ phận ống cong để kiểm tra bên trong.

Tháo/gắn bộ phận ống cong để lắp vào

Để tháo, vừa kéo bộ phận ống cong vừa ấn cả hai chốt trên đầu ống dẫn.

Để gắn, lắp đầu ống dẫn vào bộ phận ống cong. Đảm bảo rằng các chốt trên đầu ống dẫn trượt vào các lỗ trên bộ phận ống cong.

► **Hình38:** 1. Đầu ống dẫn 2. Chốt 3. Lỗ 4. Bộ phận ống cong

Tháo/gắn bộ phận ống cong dạng vận vào

Để tháo, nới lỏng trụ ngoài của bộ phận ống cong khỏi ống dẫn.

Để gắn, hãy vận chặt trụ ngoài của bộ phận ống cong vào ống dẫn.

► **Hình39:** 1. Ống hút 2. Bộ phận ống cong 3. Trụ ngoài

PHỤ KIỆN TỰY CHỌN

⚠ THẬN TRỌNG: Các phụ kiện hoặc phụ tùng gắn thêm này được khuyến cáo sử dụng với dụng cụ Makita của bạn theo như quy định trong hướng dẫn này. Việc sử dụng bất cứ phụ kiện hoặc phụ tùng gắn thêm nào khác đều có thể gây ra rủi ro thương tích cho người. Chỉ sử dụng phụ kiện hoặc phụ tùng gắn thêm cho mục đích đã quy định sẵn của chúng.

Nếu bạn cần bất kỳ sự hỗ trợ nào để biết thêm chi tiết về các phụ tùng này, hãy hỏi Trung tâm Dịch vụ của Makita tại địa phương của bạn.

- Ống nối (cho loại máy hút bụi)
- Ống nối (cho loại máy xử lý bụi)
- Ống nối nối dài
- Vòi hút
- Vòi hút hình chữ T
- Vòi phun ở để
- Vòi hút góc
- Bàn chải dẹt
- Bàn chải tròn
- Bộ phận ống cong
- Túi lọc
- Túi chứa bụi
- Ống hơi trước
- Bộ lọc khí HEPA
- Ống

- Vô dây quai đeo
- Phụ kiện ly tâm máy hút bụi
- Pin và bộ sạc chính hãng của Makita

LƯU Ý: Một số mục trong danh sách có thể được bao gồm trong gói dụng cụ làm phụ kiện tiêu chuẩn. Các mục này ở mỗi quốc gia có thể khác nhau.

Phụ Kiện Ly Tâm Máy Hút Bụi

LƯU Ý: Khi sử dụng phụ kiện ly tâm máy hút bụi với thiết bị này, cũng cần có ống cong.

► **Hình40:** 1. Phụ Kiện Ly Tâm Máy Hút Bụi

Vệ phụ kiện ly tâm máy hút bụi

Sử dụng máy hút bụi có lắp phụ kiện ly tâm máy hút bụi sẽ làm giảm lượng bụi đi vào túi chứa bụi, giúp ngăn lực hút bị yếu đi. Ngoài ra, việc vệ sinh sau khi sử dụng cũng đơn giản.

⚠ THẬN TRỌNG: Luôn đảm bảo rằng đã tắt dụng cụ và tháo hộp pin ra trước khi thực hiện bất cứ thao tác nào trên dụng cụ. Nếu vẫn lắp hộp pin, máy hút bụi có thể khởi động bất ngờ và gây thương tích.

⚠ THẬN TRỌNG: Vệ sinh bộ lọc dạng lưới của phụ kiện ly tâm máy hút bụi và túi chứa bụi của thiết bị máy hút bụi khi các bộ phận này bị tắc. Sử dụng liên tục trong điều kiện bị tắc có thể dẫn đến nóng lên hoặc bốc khói.

CHÚ Ý: Khi gắn phụ kiện ly tâm máy hút bụi, không sử dụng phụ kiện ly tâm máy hút bụi trong điều kiện nằm ngang hoặc hướng lên trên. Làm như vậy có thể khiến bộ lọc dạng lưới bị tắc.

CHÚ Ý: Luôn sử dụng máy hút bụi có lắp túi chứa bụi, ngay cả khi sử dụng phụ kiện ly tâm máy hút bụi. Sử dụng máy hút bụi không lắp túi chứa bụi có thể gây trực trặc động cơ.

LƯU Ý: Kiểm tra để đảm bảo phụ kiện ly tâm máy hút bụi, máy hút bụi và ống thẳng được khóa đúng cách trước khi sử dụng.

LƯU Ý: Đổ hết bụi trong hộp chứa bụi của phụ kiện ly tâm máy hút bụi và túi chứa bụi của máy hút bụi khi bụi đã tích tụ. Sử dụng liên tục sẽ khiến lực hút bị yếu đi.

LƯU Ý: Bạn có thể sử dụng phụ kiện ly tâm máy hút bụi có hoặc không có chức năng khóa.

LƯU Ý: Để lắp hoặc tháo phụ kiện ly tâm máy hút bụi, tham khảo phần "Sử dụng làm máy hút bụi".

Thải bụi

Khi bụi đã tích tụ đến vạch đầy của hộp chứa bụi, hãy làm theo quy trình bên dưới và thải bỏ bụi.

1. Giữ chắc hộp chứa bụi, nhấn giữ hai nút này và tháo hộp chứa bụi ra.
► **Hình41:** 1. Vạch đầy 2. Hộp chứa bụi 3. Nút (hai vị trí) 4. Bộ lọc dạng lưới

2. Thải bỏ bụi bên trong hộp chứa bụi đồng thời làm sạch bất kỳ bụi và bột nào dính vào bề mặt của bộ lọc dạng lưới.

3. Lắp hộp chứa bụi vào hết mức cho đến khi hai nút khóa với một tiếng click.

► **Hình42:** 1. Hộp chứa bụi 2. Nút (hai vị trí)

LƯU Ý: Kiểm tra để đảm bảo phụ kiện ly tâm máy hút bụi, máy hút bụi và ống thẳng được khóa đúng cách trước khi khởi động lại thao tác.

LƯU Ý: Nếu lực hút không phục hồi cả sau khi thải bỏ bụi và vệ sinh bộ lọc dạng lưới, hãy kiểm tra xem bụi có tích tụ trong túi chứa bụi của máy hút bụi hoặc có xảy ra tắc nghẽn hay không.

Vệ sinh

Khi hộp chứa bụi bị bẩn hoặc bộ lọc dạng lưới bị tắc, hãy tháo và rửa các bộ phận này bằng nước. (Tham khảo "Thải bụi" để biết về quy trình tháo ra.)

Làm khô các bộ phận kỹ lưỡng trước khi lắp đặt lại và sử dụng.

► **Hình43:** 1. Hộp chứa bụi 2. Bộ lọc dạng lưới

Khi bộ lọc dạng lưới bị bẩn nặng, hãy vệ sinh bộ lọc theo các quy trình sau đây.

1. Xoay bộ lọc dạng lưới ngược chiều kim đồng hồ và tháo ra khi các móc được mở khóa.

► **Hình44:** 1. Bộ lọc dạng lưới 2. Móc

2. Làm sạch bụi trên bộ lọc dạng lưới rồi rửa sạch bằng nước. Sau đó, làm khô bộ lọc hoàn toàn.

3. Lắp bộ lọc dạng lưới vào đế trong khi các móc được căn chỉnh với cổng. Xoay bộ lọc dạng lưới theo chiều kim đồng hồ cho đến khi các móc được khóa lại với một tiếng click. Đảm bảo rằng bộ lọc dạng lưới được lắp chắc chắn.

► **Hình45:** 1. Bộ lọc dạng lưới 2. Móc 3. Cổng

คำเตือน

- เครื่องนี้ไม่ได้ออกแบบมาเพื่อให้ใช้งานโดยบุคคล (รวมถึงเด็ก) ที่มีความบกพร่องทางร่างกาย ประสาทสัมผัส หรือจิตใจ หรือขาดประสบการณ์และความรู้
- เด็กควรอยู่ในความดูแลเพื่อให้มั่นใจว่าจะไม่มาเล่นที่ดูดฝุ่น
- โปรดอ้างอิงบท “ข้อมูลจำเพาะ” สำหรับอ้างอิงประเภทแบตเตอรี่
- โปรดอ้างอิงส่วน “การติดตั้งหรือการถอดกลับแบตเตอรี่” สำหรับวิธีถอดหรือติดตั้งแบตเตอรี่
- เมื่อกำจัดกลับแบตเตอรี่ ให้ถอดกลับแบตเตอรี่ออกจากเครื่องมือและกำจัดในสถานที่ที่ปลอดภัย ปฏิบัติตามข้อบังคับเกี่ยวกับการกำจัดแบตเตอรี่ที่บังคับใช้ในท้องถิ่น
- หากไม่ใช้เครื่องมือเป็นระยะเวลานาน จะต้องถอดแบตเตอรี่ออกจากเครื่องมือ
- อย่าลัดวงจรกลับแบตเตอรี่
- โปรดอ้างอิงบท “การบำรุงรักษา” สำหรับรายละเอียดข้อควรระวังในระหว่างการซ่อมบำรุง

ข้อมูลจำเพาะ

รุ่น:	VC008G	
ความจุ	ถังกรองฝุ่น	2.0 L
	ถังดักฝุ่น	1.5 L
ปริมาตรลมสูงสุด	ด้วยท่อ Ø28 mm x 1.0 m	1.9 m ³ /min
	ด้วยท่อ Ø32 mm x 1.0 m	2.4 m ³ /min
เครื่องดูดฝุ่น	18 kPa	
ขนาด (ยาว x กว้าง x สูง) (ไม่รวมสายสะพาย, รวม BL4040)	233 mm x 150 mm x 375 mm	
แรงดันไฟฟ้าสูงสุด	D.C. 36 V - 40 V สูงสุด	
น้ำหนักสุทธิ	4.1 - 5.3 kg	

- เนื่องจากการค้นคว้าวิจัยและพัฒนาอย่างต่อเนื่อง ข้อมูลจำเพาะในเอกสารฉบับนี้อาจเปลี่ยนแปลงได้โดยไม่ต้องแจ้งให้ทราบล่วงหน้า
- ข้อมูลจำเพาะอาจแตกต่างกันไปในแต่ละประเทศ
- น้ำหนักไม่รวมอุปกรณ์เสริมยกเว้นถลับแบตเตอรี่ น้ำหนักของเครื่องใช้และถลับแบตเตอรี่รวมกันที่น้อยที่สุดและมากที่สุดแสดงอยู่ในตาราง
- ความยาวของท่อที่มีมาให้จะแตกต่างกันไปตามแต่ละประเทศ

ดัลล์แบตเตอรี่และเครื่องชาร์จที่ใช้ได้

ดัลล์แบตเตอรี่	BL4020 / BL4025 / BL4040 / BL4050F / BL4080F
เครื่องชาร์จ	DC40RA / DC40RB / DC40RC

- ดัลล์แบตเตอรี่และเครื่องชาร์จบางรายการที่แสดงอยู่ด้านบนอาจไม่มีวางจำหน่ายขึ้นอยู่กับภูมิภาคที่คุณอาศัยอยู่

คำเตือน: ใช้ดัลล์แบตเตอรี่และเครื่องชาร์จที่ระบุไว้ข้างบนเท่านั้น การใช้ดัลล์แบตเตอรี่และเครื่องชาร์จประเภทอื่นอาจก่อให้เกิดความเสี่ยงที่จะได้รับบาดเจ็บและ/หรือเกิดไฟไหม้

คำเตือน: อย่าใช้แหล่งจ่ายไฟที่มีสายเช่นอะแดปเตอร์แบตเตอรี่หรือชุดต้นกำลังแบบพกพาเข้ากับเครื่องใช้นี้ สายของแหล่งจ่ายไฟดังกล่าวอาจเข้าไปข้างวงการทำงานของเครื่องและทำให้เกิดอันตรายแก่ตัวผู้ใช้ได้

สัญลักษณ์

ต่อไปนี้เป็นสัญลักษณ์ที่อาจใช้สำหรับอุปกรณ์ โปรดศึกษาความหมายของสัญลักษณ์ให้เข้าใจก่อนการใช้งาน



อ่านคู่มือการใช้งาน



ใช้ความระมัดระวังและความสนใจเป็นพิเศษ



แบตเตอรี่ที่สามารถใช้ได้กับผลิตภัณฑ์นี้



สำหรับประเทศในสหภาพยุโรปเท่านั้น เนื่องจากในอุปกรณ์มีส่วนประกอบอันตราย ชยะจำพวกอุปกรณ์ไฟฟ้าและอิเล็กทรอนิกส์ แบตเตอรี่ และหม้อแบตเตอรี่จึงอาจส่งผลกระทบต่อสิ่งแวดล้อมและสุขภาพของมนุษย์ในเชิงลบ

อย่าทิ้งเครื่องใช้ไฟฟ้าและอิเล็กทรอนิกส์หรือแบตเตอรี่รวมกับวัสดุเหลือทิ้งในครัวเรือน!

เพื่อให้เป็นไปตามกฎระเบียบของยุโรปว่าด้วยขยะจำพวกอุปกรณ์ไฟฟ้าและอิเล็กทรอนิกส์ และหม้อสะสมไฟฟ้าและแบตเตอรี่ และขยะจำพวกหม้อสะสมไฟฟ้าและแบตเตอรี่ รวมถึงการบังคับใช้ตามกฎหมายภายในประเทศ ควรมีการจัดเก็บขยะจำพวกอุปกรณ์ไฟฟ้า แบตเตอรี่ และหม้อสะสมไฟฟ้าแยกต่างหากและส่งไปยังจุดรับขยะต่างหากในเขตเทศบาลซึ่งมีการดำเนินการตามระเบียบว่าด้วยการดูแลสิ่งแวดล้อม

โดยระบุด้วยสัญลักษณ์เส้นคาดขวางรูปถังขยะแบบมีล้อไว้บนอุปกรณ์

จุดประสงค์การใช้งาน

เครื่องมือนี้มจุดประสงค์เพื่อเก็บฝุ่นแห้ง เครื่องมือนี้เหมาะสำหรับการใช้งานในทางการค้า เช่น ในโรงแรม โรงเรียน โรงพยาบาล โรงงาน ร้านค้า สำนักงาน และธุรกิจให้เช่า

คำเตือนด้านความปลอดภัย

คำเตือนด้านความปลอดภัยของเครื่องดูดฝุ่นสะพายหลังไร้สาย

คำเตือน: ข้อควรจำ โปรดอ่านคำเตือนด้านความปลอดภัยและคำแนะนำทั้งหมดอย่างละเอียดก่อนใช้งาน การไม่ปฏิบัติตามคำเตือนและคำแนะนำดังกล่าวอาจส่งผลให้ไฟฟ้าช็อต ไฟไหม้ และ/หรือได้รับบาดเจ็บร้ายแรง

- ก่อนใช้งาน ตรวจสอบให้แน่ใจว่าเครื่องดูดฝุ่นนี้จะถูกใช้งานโดยผู้ที่ได้รับการฝึกใช้เครื่องดูดฝุ่นนี้มาอย่างเพียงพอ
- อย่าใช้งานเครื่องดูดฝุ่นโดยไม่มีตัวกรอง เปลี่ยนตัวกรองที่ชำรุดทันที
- อย่าพยายามดูดวัสดุไวไฟ ดอกไม้ไฟ บุหรี่ที่จุดไฟอยู่ ซีล้าร้อน เศษโลหะร้อน วัสดุมีคม เช่น มีดโกน เข็ม แก้วแตก หรือสิ่งที่คล้ายกันนี้
- ห้ามใช้งานเครื่องดูดฝุ่นในบริเวณที่ใกล้กับแก๊สโซลีน แก๊ส สี กาว หรือวัตถุอื่นที่มีความเสี่ยงจะระเบิดสูง เนื่องจากสวิตช์จะเกิดประกายไฟขณะเปิดและปิด เช่นเดียวกันกับคอมมิวเตเตอร์ของมอเตอร์ในระหว่างการใช้งาน ซึ่งอาจส่งผลให้เกิดการระเบิดที่เป็นอันตรายได้
- เครื่องดูดฝุ่นนี้ไม่เหมาะสำหรับใช้เก็บฝุ่นที่เป็นอันตราย

6. ห้ามดูดวัสดุเป็นพิษ วัสดุที่คมแรง วัสดุติดไฟได้ หรือวัสดุอื่น ๆ ที่เป็นอันตราย เช่น แร่ใยหิน สารหนู แบเรียม เบริลเลียม ตะกั่ว ยาฆ่าแมลง หรือวัสดุอื่น ๆ ที่เป็นอันตรายต่อสุขภาพ
 7. ห้ามใช้งานเครื่องดูดฝุ่นนอกอาคารในขณะที่ฝนตก
 8. สำหรับพินแลนด์ เครื่องนี้ไม่สามารถใช้งานนอกบ้าน ในอุณหภูมิต่ำได้
 9. อย่าใช้งานใกล้กับแหล่งความร้อน (เตาไฟ ฯลฯ)
 10. อย่าปิดกั้นช่องระบายความร้อน ช่องระบายเหล่านี้ ช่วยทำให้มอเตอร์เย็นลง จึงควรระมัดระวังเพื่อหลีกเลี่ยงการปิดกั้นช่องดังกล่าว ไม่เช่นนั้นมอเตอร์อาจไหม้เนื่องจากการระบายอากาศไม่เพียงพอ
 11. รักษาทำยีนและความสมดุลที่เหมาะสมตลอดเวลา
 12. อย่าพับ ดึง หรือเหยียบบนท่อ
 13. หยุดเครื่องดูดฝุ่นทันที หากคุณสังเกตเห็นสภาพการทำงานของเครื่องลดลงหรือมีความผิดปกติใดๆ ระหว่างการปฏิบัติงาน
 14. ถอดแบตเตอรี่ เมื่อไม่ได้ใช้ ก่อนการซ่อมแซม และเมื่อเปลี่ยนอุปกรณ์ต่างๆ
 15. ทำความสะอาดและบำรุงรักษาเครื่องดูดฝุ่นทันทีหลังการใช้แต่ละครั้งเพื่อรักษาสภาพการทำงานของเครื่องที่ดีที่สุด
 16. ดูแลรักษาเครื่องดูดฝุ่นด้วยความใส่ใจ โดยดูแลให้เครื่องดูดฝุ่นสะอาดอยู่เสมอเพื่อประสิทธิภาพการทำงานที่ดีและปลอดภัยยิ่งขึ้น ปฏิบัติตามคำแนะนำสำหรับการเปลี่ยนอุปกรณ์เสริม ดูแลเมื่อจับให้แห้งสะอาด และไม่มีน้ำมันและจาระบีเปื้อน
 17. ตรวจสอบส่วนที่เสียหาย ก่อนใช้งานเครื่องดูดฝุ่นในครั้งต่อไป ควรตรวจสอบที่ป้องกันหรือชิ้นส่วนอื่นๆ ที่ชำรุดอย่างละเอียดเพื่อให้แน่ใจว่าส่วนต่างๆ จะทำงานได้อย่างเหมาะสมและทำงานได้ตามฟังก์ชันที่ระบุไว้ ตรวจสอบการวางแนวของชิ้นส่วนเคลื่อนที่ การติดขัดของชิ้นส่วนเคลื่อนที่ ความเสียหายของชิ้นส่วน การติดตั้ง และสภาพอื่นๆ ที่อาจส่งผลกระทบต่อการทำงานของเครื่อง ควรนำที่ป้องกันหรือชิ้นส่วนอื่นที่ชำรุดเข้ารับการซ่อมแซมหรือเปลี่ยนใหม่อย่างเหมาะสมโดยศูนย์บริการที่ได้รับการรับรองหรือที่อื่นๆ ที่ระบุไว้ในคู่มือการใช้งานนี้ ให้ศูนย์บริการที่ได้รับการรับรองเป็นผู้เปลี่ยนสวิตช์ที่ชำรุด อย่าใช้งานเครื่องดูดฝุ่นหากสวิตช์ไม่ปิดหรือเปิดอย่างเหมาะสม
 18. ะไหล่ทดแทน เมื่อบำรุงรักษา ให้ใช้อะไหล่ทดแทนที่เหมือนกันกับของเดิมเท่านั้น
 19. การเก็บรักษาเครื่องดูดฝุ่นที่ไม่ได้ใช้งาน เมื่อไม่ใช้งาน ควรเก็บเครื่องดูดฝุ่นไว้ในที่ร่ม
 20. ใช้เครื่องดูดฝุ่นด้วยความระมัดระวัง การใช้เครื่องดูดฝุ่นอย่างรุนแรงอาจทำให้เครื่องดูดฝุ่นที่แม้จะผลิตขึ้นอย่างแข็งแรงที่สุดแล้วเกิดความเสียหายได้
 21. อย่าพยายามทำความสะอาดพื้นผิวภายนอกและภายในของเครื่องด้วยเบนซิน ทินเนอร์ หรือสารเคมีสำหรับทำความสะอาด เนื่องจากอาจทำให้เกิดการรั่วหรือเปลี่ยนสีได้
 22. อย่าใช้เครื่องดูดฝุ่นในพื้นที่ปิดที่มีโอโซนหรือไอไฟเกิดการระเบิดได้ หรือเป็นพิษซึ่งถูกปล่อยออกจากสีที่มีส่วนผสมหลักเป็นน้ำมัน ทินเนอร์ผสมสี แก๊สโซลีน หรือสารป้องกันแมลงบางชนิด ฯลฯ หรือในบริเวณที่มีฝุ่นที่ติดไฟได้
 23. อย่าใช้งานเครื่องดูดฝุ่นขณะมีนเมาเสพติดหรือสุรา
 24. ตามกฎพื้นฐานด้านความปลอดภัย ให้ใช้แว่นตากันลม ไม้หรือแว่นตาป้องกันที่มีเกราะป้องกันด้านข้าง และใช้หน้ากากป้องกันฝุ่นในสภาวะการทำงานที่เต็มไปด้วยฝุ่น
 25. เครื่องนี้ไม่ได้ออกแบบมาเพื่อให้ใช้งานโดยบุคคล (รวมถึงเด็ก) ที่มีความบกพร่องทางร่างกาย ประสาทสัมผัส หรือจิตใจ หรือขาดประสบการณ์และความรู้
 26. เด็กควรอยู่ในความดูแลเพื่อให้มั่นใจว่าจะไม่มาเล่นที่ดูดฝุ่น
 27. ห้ามจับแบตเตอรี่และเครื่องดูดฝุ่นด้วยมือเปียก
 28. ใช้ความระมัดระวังให้มากเมื่อทำความสะอาดบันได
 29. อย่าใช้เครื่องดูดฝุ่นเป็นม้านั่งหรือม้านั่งทำงาน เนื่องจากเครื่องอาจล้มลงและทำให้ได้รับบาดเจ็บได้
- การใช้งานและดูแลเครื่องมือที่ใช้แบตเตอรี่
1. ชาร์จไฟใหม่ด้วยเครื่องชาร์จที่ระบุโดยผู้ผลิตเท่านั้น เครื่องชาร์จที่เหมาะสมสำหรับชุดแบตเตอรี่ประเภทหนึ่ง อาจเสี่ยงที่จะเกิดไฟไหม้หากนำไปใช้กับชุดแบตเตอรี่อีกประเภทหนึ่ง
 2. ใช้เครื่องมือไฟฟ้ากับชุดแบตเตอรี่ที่กำหนดมาโดยเฉพาะเท่านั้น การใช้ชุดแบตเตอรี่ประเภทอื่นอาจทำให้เสี่ยงที่จะได้รับบาดเจ็บและเกิดไฟไหม้
 3. เมื่อไม่ใช้งานชุดแบตเตอรี่ ให้เก็บห่างจากวัตถุที่เป็นโลหะอื่นๆ เช่น คลิปหนีบกระดาษ เหรียญ กุญแจ กรรไกรตัดเล็บ สกรู หรือวัตถุที่เป็นโลหะขนาดเล็กอื่นๆ ที่สามารถเชื่อมต่อกับขั้วหนึ่งกับอีกขั้วหนึ่งได้ การลัดวงจรขั้วแบตเตอรี่อาจทำให้อ่อนจัดหรือเกิดไฟไหม้

4. ในกรณีที่ใช้งานไม่ถูกต้อง อาจมีของเหลวไหลออกจากแบตเตอรี่ ให้หลีกเลี่ยงการสัมผัส หากสัมผัสโดนของเหลวโดยไม่ตั้งใจ ให้ล้างออกด้วยน้ำ หากของเหลวกระเด็นเข้าตา ให้รีบไปพบแพทย์ ของเหลวที่ไหลออกจากแบตเตอรี่อาจทำให้ผิวหนังระคายเคืองหรือไหม้
5. ห้ามใช้ชุดแบตเตอรี่หรือเครื่องมือที่ชำรุดหรือมีการแก้ไข แบตเตอรี่ที่เสียหายหรือมีการแก้ไขอาจทำให้เกิดสิ่งที่คาดไม่ถึงได้ เช่น ไฟไหม้ ระเบิด หรือเสียงต่อการบาดเจ็บ
6. ห้ามใช้ชุดแบตเตอรี่อยู่ใกล้ไฟ หรือบริเวณที่มีอุณหภูมิสูงเกิน หากโดนไฟ หรืออุณหภูมิสูงเกิน 130 °C อาจก่อให้เกิดการระเบิดได้
7. กรุณาปฏิบัติตามคำแนะนำสำหรับการชาร์จไฟ และห้ามชาร์จแบตเตอรี่หรือเครื่องมือในบริเวณที่มีอุณหภูมิบนนอกเหนือไปจากที่ระบุในคำแนะนำ การชาร์จไฟที่ไม่เหมาะสม หรืออุณหภูมิบนนอกเหนือไปจากช่วงอุณหภูมิที่ระบุในคำแนะนำอาจทำให้แบตเตอรี่เสียหายและเป็นการเพิ่มความเสี่ยงในการเกิดไฟไหม้
8. อย่าใช้แหล่งจ่ายไฟที่มีสายเช่นอะแดปเตอร์แบตเตอรี่หรือชุดต้นกำลังแบบพกพากับเครื่องมือนี้ สายของแหล่งจ่ายไฟดังกล่าวอาจเข้าไปขวางการทำงานของเครื่องและทำให้เกิดอันตรายแก่ตัวผู้ใช้ได้

การซ่อมบำรุง

1. นำเครื่องมือไฟฟ้าเข้ารับบริการจากช่างซ่อมที่ผ่านการรับรองโดยใช้อะไหล่แบบเดียวกันเท่านั้น เพราะจะทำให้การใช้เครื่องมือไฟฟ้ามีความปลอดภัย
2. ปฏิบัติตามคำแนะนำในการหล่อลื่นและการเปลี่ยนอุปกรณ์เสริม
3. ดูแลมือจับให้แห้ง สะอาด และไม่มันและจะบีบเนียน

คำแนะนำเพื่อความปลอดภัยที่สำคัญสำหรับดัลล์แบตเตอรี่

1. ก่อนใช้งานดัลล์แบตเตอรี่ให้อ่านคำแนะนำและเครื่องหมายเตือนทั้งหมดบน (1) เครื่องชาร์จแบตเตอรี่ (2) แบตเตอรี่ และ (3) ตัวผลิตภัณฑ์ที่ใช้แบตเตอรี่
2. อย่าถอดแยกชิ้นส่วนหรือทำการดัดแปลงดัลล์แบตเตอรี่ เนื่องจากอาจทำให้เกิดไฟไหม้ ความร้อนที่สูงเกินไป หรือระเบิดได้
3. หากระยะเวลาที่เครื่องทำงานสั้นเกินไป ให้หยุดใช้งานทันที เนื่องจากอาจมีความเสี่ยงที่จะร้อนจัด ไหม้หรือระเบิดได้

4. หากสารละลายอิเล็กโทรไลต์กระเด็นเข้าตา ให้ล้างออกด้วยน้ำเปล่าและรีบไปพบแพทย์ทันที เนื่องจากอาจทำให้ตาบอด
5. ห้ามลัดวงจรดัลล์แบตเตอรี่:
 - (1) ห้ามแตะขั้วกับวัตถุที่เป็นสื่อไฟฟ้าใดๆ
 - (2) หลีกเลี่ยงการเก็บดัลล์แบตเตอรี่ไว้ในภาชนะร่วมกับวัตถุที่เป็นโลหะ เช่น กรรไกรตัดเล็บ เหรียญ ฯลฯ
 - (3) อย่าให้ดัลล์แบตเตอรี่ถูกน้ำหรือฝน แบตเตอรี่ลัดวงจรอาจทำให้เกิดการไหลของกระแสไฟฟ้า ร้อนจัด ไหม้หรือเสียหายได้
6. ห้ามเก็บและใช้เครื่องมือและดัลล์แบตเตอรี่ไว้ในสถานที่ที่มีอุณหภูมิสูงถึงหรือเกิน 50 °C (122 °F)
7. ห้ามเผาดัลล์แบตเตอรี่ทิ้ง แม้ว่าแบตเตอรี่จะเสียหายจนใช้งานได้หรือเสื่อมสภาพแล้ว ดัลล์แบตเตอรี่อาจระเบิดในกองไฟ
8. อย่าถอดตะปู ตัด บด ขั้วง หรือทำดัลล์แบตเตอรี่หล่นพื้น หรือกระแทกดัลล์แบตเตอรี่กับวัตถุของแข็ง การกระทำดังกล่าวอาจส่งผลให้เกิดไฟไหม้ ความร้อนที่สูงเกินไป หรือระเบิดได้
9. ห้ามใช้แบตเตอรี่ที่เสียหาย
10. แบตเตอรี่ลิเทียมไอออนที่มีมาในนั้นเป็นไปตามข้อกำหนดของ Dangerous Goods Legislation สำหรับการขนส่งเพื่อการพาณิชย์ เช่น โดยบุคคลที่สาม ตัวแทนขนส่งสินค้า จะต้องตรวจสอบข้อกำหนดพิเศษในด้านการบรรจุหีบห่อหรือการติดป้ายสินค้าในการเตรียมสินค้าที่จะขนส่ง ให้ปรึกษาผู้เชี่ยวชาญด้านวัตถุอันตราย โปรดตรวจสอบข้อกำหนดในประเทศที่อาจมีรายละเอียดอื่น ๆ เพิ่มเติม ให้ติดเทปหรือปิดหน้าสัมผัสและห่อแบตเตอรี่ในลักษณะที่แบตเตอรี่จะไม่เคลื่อนที่ไปมาในหีบห่อ
11. เมื่อกำจัดดัลล์แบตเตอรี่ ให้ถอดดัลล์แบตเตอรี่ออกจากเครื่องมือและกำจัดในสถานที่ที่ปลอดภัย ปฏิบัติตามข้อบังคับในท้องถิ่นที่เกี่ยวกับการกำจัดแบตเตอรี่
12. ใช้แบตเตอรี่กับผลิตภัณฑ์ที่ระบุโดย Makita เท่านั้น การติดตั้งแบตเตอรี่ในผลิตภัณฑ์ที่ไม่ใช่ตามที่ระบุอาจทำให้เกิดไฟไหม้ ความร้อนสูง ระเบิด หรืออิเล็กโทรไลต์รั่วไหลได้
13. หากไม่ใช่เครื่องมือเป็นระยะเวลานาน จะต้องถอดแบตเตอรี่ออกจากเครื่องมือ
14. ในระหว่างและหลังการใช้งาน ดัลล์แบตเตอรี่อาจร้อน ซึ่งอาจลวกผิวหรือทำให้ผิวไหม้ที่อุณหภูมิต่ำได้ โปรดระมัดระวังในการจัดการกับแบตเตอรี่ที่ร้อน

- อย่าสัมผัสขั้วของเครื่องมือทันทีหลังจากการใช้งาน เนื่องจากอาจมีความร้อนพอที่จะทำให้ผิวไหม้ได้
- อย่าปล่อยให้เศษวัสดุ ฝุ่นผง หรือดินเข้าไปติดอยู่ในขั้ว รู และร่องของตลับแบตเตอรี่ เนื่องจากอาจทำให้เกิดความร้อน ไฟไหม้ ระเบิด และทำให้เครื่องมือหรือตลับแบตเตอรี่ทำงานผิดปกติ ส่งผลให้โดนลวกหรือเกิดการบาดเจ็บได้
- หากเครื่องมือไม่รองรับสายไฟแรงดันสูง อย่าใช้ตลับแบตเตอรี่ใกล้กับสายไฟแรงดันสูง เนื่องจากเครื่องมือหรือตลับแบตเตอรี่อาจทำงานผิดปกติหรือเสียหายได้
- เก็บแบตเตอรี่ให้ห่างจากเด็ก

ปฏิบัติตามคำแนะนำเหล่านี้

⚠ ข้อควรระวัง: ใช้แบตเตอรี่ของแท้จาก Makita เท่านั้น การใช้แบตเตอรี่ Makita ที่ไม่แท้ หรือแบตเตอรี่ที่ถูกเปลี่ยน อาจทำให้แบตเตอรี่ระเบิด ก่อให้เกิดเพลิงลุกไหม้ การบาดเจ็บ และความเสียหายได้ และจะทำให้การรับประกันของ Makita สำหรับเครื่องมือและแท่นชาร์จของ Makita เป็นโมฆะด้วย

เคล็ดลับในการรักษาอายุการใช้งานของแบตเตอรี่ให้ยาวนานที่สุด

- ชาร์จตลับแบตเตอรี่ก่อนที่ไฟจะหมด หยุดการใช้งานแล้วชาร์จประจุไฟฟ้าใหม่ทุกครั้งเมื่อคุณรู้สึกว่าอุปกรณ์มีกำลังลดลง
- อย่าชาร์จตลับแบตเตอรี่ที่มีไฟเต็มแล้ว การชาร์จประจุไฟฟ้ามากเกินไปอาจจะทำให้อายุการใช้งานของตลับแบตเตอรี่สั้นลง
- ชาร์จประจุไฟฟ้าตลับแบตเตอรี่ในห้องที่มีอุณหภูมิระหว่าง 10 °C - 40 °C ปล่อยให้ตลับแบตเตอรี่เย็นลงก่อนที่จะชาร์จไฟ
- เมื่อไม่ใช่ตลับแบตเตอรี่ ให้ถอดออกจากเครื่องมือหรือเครื่องชาร์จ
- ชาร์จไฟตลับแบตเตอรี่หากคุณไม่ต้องการใช้เป็นเวลานาน (เกินกว่าหกเดือน)

คำอธิบายการทำงาน

⚠ ข้อควรระวัง: ตรวจสอบให้แน่ใจเสมอว่าปิดสวิตช์เครื่องใช้และนำตลับแบตเตอรี่ออกแล้วก่อนทำการปรับหรือตรวจเช็คฟังก์ชันบนเครื่องใช้

การใส่หรือการถอดตลับแบตเตอรี่

⚠ ข้อควรระวัง: ปิดสวิตช์เครื่องมือก่อนทำการติดตั้งหรือการถอดตลับแบตเตอรี่ทุกครั้ง

⚠ ข้อควรระวัง: ถือเครื่องมือและตลับแบตเตอรี่ให้แน่นในระหว่างการติดตั้งหรือการถอดตลับแบตเตอรี่ หากไม่ถือเครื่องมือและตลับแบตเตอรี่ให้แน่น อาจทำให้ตลับแบตเตอรี่และเครื่องมือลื่นหลุดมือ และทำให้เครื่องมือและตลับแบตเตอรี่เสียหายหรือได้รับบาดเจ็บได้

▶ **หมายเลข 1:** 1. ซิลลี่แดง 2. ปุ่ม 3. ตลับแบตเตอรี่

เมื่อต้องการถอดตลับแบตเตอรี่ ให้เลื่อนปุ่มที่ด้านหน้าของตลับแล้วดึงออกจากเครื่องมือ

การติดตั้งตลับแบตเตอรี่ ให้จัดตำแหน่งลิ้นของตลับแบตเตอรี่ให้ตรงกับร่องของเครื่อง แล้วเลื่อนเข้าที่ ใส่ตลับแบตเตอรี่เข้าจนสุดจนกระทั่งได้ยินเสียงคลิกล็อคเข้าที่ หากยังเห็นซิลลี่แดงตามที่แสดงในภาพ แสดงว่าตลับแบตเตอรี่ยังไม่ล็อคเข้าที่

















⚠ ข้อควรระวัง: ให้ดันตลับแบตเตอรี่เข้าจนสุดจนไม่เห็นซิลลี่แดงอีก ไม่เช่นนั้น ตลับแบตเตอรี่อาจหลุดออกจากเครื่องมือทำให้คุณหรือคนรอบข้างได้รับบาดเจ็บ

⚠ ข้อควรระวัง: อย่าฝืนติดตั้งตลับแบตเตอรี่โดยใช้แรงมากเกินไป หากตลับแบตเตอรี่ไม่เลื่อนเข้าไปโดยง่าย แสดงว่าใส่ไม่ถูกต้อง

การระบุระดับพลังงานแบตเตอรี่ที่เหลืออยู่

กดปุ่ม ตรวจสอบ บนตลับแบตเตอรี่เพื่อดูปริมาณแบตเตอรี่ที่เหลือ ไฟแสดงสถานะจะสว่างขึ้นเป็นเวลาสองสามวินาที



▶ **หมายเลข 2:** 1. ไฟแสดงสถานะ 2. ปุ่มตรวจสอบ







ไฟแสดงสถานะ			แบตเตอรี่ที่ เหลือ
			
ไฟสว่าง	ดับ	กะพริบ	
			75% ถึง 100%
			50% ถึง 75%
			25% ถึง 50%
			0% ถึง 25%
			ชาร์จไฟ แบตเตอรี่
			แบตเตอรี่อาจ จะเสีย
			

หมายเหตุ: ขึ้นอยู่กับสภาพการใช้งานและอุณหภูมิ โดยรอบ การแสดงสถานะอาจจะแตกต่างจากปริมาณแบตเตอรี่จริงเล็กน้อย

หมายเหตุ: ไฟแสดงสถานะดวงแรก (ซ้ายสุด) จะกะพริบเมื่อระบบป้องกันแบตเตอรี่ทำงาน





การระบุระดับพลังงานแบตเตอรี่ที่เหลืออยู่

▶ **หมายเลข 3:** 1. ไฟแสดงสถานะแบตเตอรี่ 2. ปุ่ม  กดปุ่ม  เพื่อแสดงความจุแบตเตอรี่ที่เหลืออยู่

สถานะของไฟแสดงสถานะแบตเตอรี่			ความจุ แบตเตอรี่ที่ เหลืออยู่
			
			50% ถึง 100%
			20% ถึง 50%
			0% ถึง 20%
			ชาร์จ แบตเตอรี่

ระบบป้องกันเครื่องใช้ / แบตเตอรี่

เครื่องใช้ที่มาพร้อมกับระบบป้องกันเครื่องใช้ / แบตเตอรี่ ระบบนี้จะตัดไฟที่ส่งไปยังมอเตอร์โดยอัตโนมัติเพื่อยืดอายุเครื่องใช้และแบตเตอรี่ ในสถานการณ์เช่นนี้ ไฟแสดงสถานะแบตเตอรี่จะสว่างขึ้นตามตารางดังต่อไปนี้

สถานะของไฟแสดงสถานะแบตเตอรี่			สถานะ
			
			การป้องกัน การทำงาน หนักเกินไป (แบตเตอรี่) / การป้องกัน ความร้อน สูงเกินไป (แบตเตอรี่) / การป้องกัน การปล่อย ประจุมาก เกินไป
			การป้องกัน ความร้อน สูงเกินไป (เครื่องใช้)

เครื่องใช้และไฟ LED จะหยุดโดยอัตโนมัติในระหว่างการทำงานหากเครื่องใช้หรือแบตเตอรี่อยู่ในสภาวะต่อไปนี้

การป้องกันโอเวอร์โหลด

เมื่อเครื่องใช้ / แบตเตอรี่ทำงานในลักษณะที่ดึงกระแสไฟฟ้าให้สูงผิดปกติ เครื่องใช้จะหยุดทำงานโดยอัตโนมัติ ในสถานการณ์เช่นนี้ ให้ปิดเครื่องใช้และหยุดการใช้ที่จะทำให้เครื่องใช้ทำงานหนักเกินไป จากนั้นให้เปิดเครื่องใช้เพื่อเริ่มใช้งานอีกครั้ง

การป้องกันความร้อนสูงเกินไป

เมื่อเครื่องใช้ / แบตเตอรี่เกิดความร้อนสูงเกินไป เครื่องใช้จะหยุดทำงานโดยอัตโนมัติ ในสถานการณ์เช่นนี้ ให้ปล่อยเครื่องใช้ / แบตเตอรี่ให้เย็นลงก่อนเปิดเครื่องใช้อีกครั้ง

การป้องกันไฟหมด

เมื่อความจุแบตเตอรี่เหลือน้อย เครื่องใช้จะหยุดทำงานโดยอัตโนมัติ หากผลิตภัณฑ์ไม่ทำงานแม้ว่าจะเปิดสวิตช์แล้ว ให้ถอดแบตเตอรี่ออกจากเครื่องใช้แล้วนำแบตเตอรี่ไปชาร์จ

การป้องกันจากสาเหตุอื่นๆ

ระบบป้องกันได้รับการออกแบบมาเพื่อสาเหตุอื่นๆ ที่อาจสร้างความเสียหายต่อเครื่องใช้และทำให้เครื่องใช้หยุดทำงานโดยอัตโนมัติ ดำเนินการตามขั้นตอนดังต่อไปนี้ทุกขั้นตอนเพื่อกำจัดสาเหตุออกไป เมื่อเครื่องใช้หยุดทำงานชั่วคราวหรือหยุดทำงาน

1. ปิดเครื่องใช้ แล้วเปิดใหม่เพื่อเริ่มใช้งานอีกครั้ง
2. ชาร์จหรือเปลี่ยนแบตเตอรี่โดยนำแบตเตอรี่ที่ชาร์จแล้วมาใช้แทน
3. ปลดปล่อยเครื่องใช้และแบตเตอรี่เย็นลง

หากอาการไม่ดีขึ้นเมื่อเปิดระบบป้องกันอีกครั้ง ให้ติดต่อศูนย์บริการ Makita ใกล้บ้านคุณ

การปรับเข็มขัด

สามารถปรับความแน่นของสายสะพายไหล่ สายคาดด้านบนและด้านล่างได้ สอดแขนผ่านสายสะพายไหล่ก่อน จากนั้นค่อยคาดสายคาดด้านบนและด้านล่าง การปรับให้แน่นให้ดึงปลายสายตามภาพ การคลาย ให้ดึงปลายตัวยึดขึ้น

เข็มขัดเส้นล่าง

- **หมายเลข 4:** 1. สายสะพาย 2. สายรัด

เข็มขัดสะพายไหล่

- **หมายเลข 5:** 1. สายสะพาย 2. สายรัด

เข็มขัดเส้นบน

- **หมายเลข 6:** 1. สายสะพาย 2. สายรัด

ขอเกี่ยว

⚠ ข้อควรระวัง: ใช้ส่วนที่แขวนยึดตามวัตถุประสงคที่ระบุไว้เท่านั้น การใช้งานผิดวัตถุประสงค์อาจก่อให้เกิดอุบัติเหตุหรือได้รับบาดเจ็บได้

จับขอเกี่ยวขณะถือตัวเครื่องดูดฝุ่นไว้เสมอ

- **หมายเลข 7:** 1. ขอเกี่ยว

การทำงานของสวิตช์

- **หมายเลข 8:** 1. ปุ่มเปลี่ยนกำลังการดูด 2. ปุ่มเปิด/ปิด

ในการเปิดเครื่องดูดฝุ่นเพื่อเริ่มการใช้งาน เพียงแค่กดปุ่มเปิด/ปิด ปิดสวิตช์ โดยกดปุ่มเปิด/ปิด

คุณสามารถเปลี่ยนกำลังการดูดของเครื่องดูดฝุ่นได้สี่ระดับ โดยกดปุ่มเปลี่ยนกำลังการดูด ในแต่ละครั้งที่กดปุ่มนี้จะเป็นการเลือกโหมด 1 ถึง 4 วนในแต่ละรอบ

ระดับ	สถานะ	โหมด
1		โหมดเงียบ
2		โหมดความเร็วปกติ
3		โหมดความเร็วสูง
4		โหมดความเร็วสูงสุด

หมายเหตุ: คุณสามารถเปลี่ยนกำลังการดูดก่อนเปิดใช้งานเครื่องดูดฝุ่น

หมายเหตุ: เครื่องดูดฝุ่นจะเริ่มทำงานด้วยกำลังการดูดเดียวกับการใช้งานครั้งล่าสุด

หมายเหตุ: หากคุณถอดแบตเตอรี่ทันทีหลังจากปิดเครื่องใช้ ในขณะที่มอเตอร์ยังคงหมุนอยู่ เครื่องดูดฝุ่นจะไม่เริ่มทำงานที่กำลังการดูดเดียวกับการทำงานครั้งที่แล้ว

ไฟ LED

ไฟ LED ติดตั้งอยู่ที่ส่วนบนของกล่องสวิตช์เพื่อให้ทำงานง่ายในที่มืด กดปุ่ม ค้างไว้เพื่อเปิดไฟ การปิดไฟ ให้กดปุ่ม ค้างไว้อีกครั้ง

- **หมายเลข 9**

⚠ ข้อควรระวัง: อย่ามองเข้าไปในดวงไฟหรือจ้องดูแหล่งกำเนิดแสงโดยตรง ห้ามส่องไฟใส่ตาผู้อื่นเด็ดขาด

หมายเหตุ: ไฟ LED จะดับลงโดยอัตโนมัติเมื่อเครื่องดูดฝุ่นไม่ทำงานนานกว่า 10 นาที

สายคาดท่อ

สามารถใช้สายรัดท่อสำหรับยึดท่อหรือหัวดูดสำหรับพื้นที่เข้าถึงยากได้

การยึดท่อเข้ากับที่ดูดฝุ่น ให้สอดสายรัดท่อผ่านช่องที่ตัวเครื่อง คุณสามารถติดตั้งสายรัดท่อที่อีกด้านได้

- **หมายเลข 10:** 1. สายคาดท่อ 2. ช่อง 3. ท่อ

สามารถใช้ห่วงรัดบนสายคาดด้านล่างในการเคลื่อนย้ายหัวดูดตามภาพ

- **หมายเลข 11:** 1. ห่วงรัด 2. หัวดูด

ตรวจสอบน็อตดูด

เมื่อคุณหยุดการทำงานไว้ชั่วคราว สามารถใช้ข้อเกี่ยวบนชุดท่อโค้งเพื่อแขวนท่อตอนสายคาดด้านล่างได้

► **หมายเลข 12:** 1. ข้อเกี่ยว 2. สายคาดด้านล่าง

การประกอบ

⚠ ข้อควรระวัง: ตรวจสอบให้แน่ใจเสมอว่าปิดสวิตช์เครื่องใช้และถอดปลั๊กแบตเตอรี่ออกแล้วก่อนดำเนินการใดๆ กับเครื่องใช้

การประกอบท่อเครื่องดูดฝุ่น

สอดข้อต่อท่อดูดเข้าไปในตัวเครื่องดูดฝุ่นแล้วหมุนตามเข็มนาฬิกา

► **หมายเลข 13:** 1. ข้อต่อของท่อดูด 2. ตัวเครื่องดูดฝุ่น

การใช้ที่ดูดฝุ่น

การต่อชุดท่อโค้ง

อุปกรณ์เสริม

หมายเหตุ: คุณไม่จำเป็นต้องทำตามขั้นตอนนี้หากรุ่นของคุณมาพร้อมกับชุดท่อโค้งที่ถูกต่อเข้ากับท่ออ่อนไว้อยู่แล้ว

หมายเหตุ: ชุดท่อโค้งมี 2 ประเภท ประเภทหนึ่งสำหรับท่อต่อประเภทสไลด์ และอีกประเภทสำหรับท่อต่อประเภททวงแหวน หากคุณจะเตรียมชุดท่อโค้ง ให้เลือกตามประเภทท่อต่อที่คุณต้องการ

ชุดท่อโค้งใช้สำหรับเชื่อมต่อท่อต่อหรือหัวดูดสำหรับที่ดูดฝุ่นเข้ากับผลิตภัณฑ์นี้

หากคุณต้องการใช้ผลิตภัณฑ์นี้เป็นที่ดูดฝุ่น ให้ต่อชุดท่อโค้งเข้ากับท่ออ่อน

การต่อ ให้ขันข้อต่อด้านหน้าออกจากท่ออ่อน และยึดปลอกของชุดท่อโค้งบนท่ออ่อน

การถอดออก ให้คลายปลอกของชุดท่อโค้งจากท่ออ่อน

► **หมายเลข 14:** 1. ท่อดูด 2. ชุดท่อโค้ง 3. ปลอก

การประกอบหัวดูดและท่อต่อ

อุปกรณ์เสริม

หมายเหตุ: ประเภทของหัวดูดและท่อต่อที่มีมาให้พร้อมกับผลิตภัณฑ์จะแตกต่างกันไปในแต่ละประเทศ ในบางประเทศจะไม่มีหัวดูดและท่อต่อมาให้

1. บิดและสอดหัวดูดเข้ากับท่อต่อ

► **หมายเลข 15:** 1. ท่อต่อ 2. หัวดูดสำหรับพื้นที่เข้าถึงยาก 3. หัวดูดรูปตัว T 4. หัวดูดรูปตัว T (แบบบาง)

หมายเหตุ: บิดหัวดูดในขณะที่สอดเข้าเพื่อให้หัวดูดสามารถต่อเข้ากับท่อต่อได้แน่น

หมายเหตุ: สำหรับรุ่นที่มาพร้อมกับท่ออ่อนขนาด $\varnothing 38$ mm และข้อต่อด้านหน้าเบอร์ 38 ให้ต่อหัวดูดที่มีมาให้เข้ากับท่อโค้งอะลูมิเนียม / ท่อตรงอะลูมิเนียม

2. ปฏิบัติตามขั้นตอนด้านล่างโดยอิงตามประเภทของท่อต่อ :

หมายเหตุ: ท่อต่อประเภทสไลด์และท่อต่อประเภททวงแหวนไม่สามารถใช้ด้วยกันได้ หากคุณต้องการเปลี่ยนท่อต่อประเภทสไลด์เป็นท่อต่อประเภททวงแหวน หรือในทางกลับกัน ให้เปลี่ยนชุดท่อโค้งด้วย

สำหรับท่อต่อประเภทสไลด์

สะพายที่ดูดฝุ่นที่ใหญ่ จากนั้นสอดท่อต่อเข้าไปในชุดท่อโค้ง จนกระทั่งได้ยินเสียงคลิก เมื่อต้องการถอดออก ให้กดปุ่มเพื่อดึงท่อต่อออก

► **หมายเลข 16:** 1. ชุดท่อโค้ง 2. ปุ่ม 3. ท่อต่อประเภทสไลด์

สามารถปรับความยาวของท่อต่อได้

ปรับความยาวของท่อต่อโดยการกดปุ่มสไลด์ ความยาวจะถูกบล็อกเมื่อปล่อยปุ่มสไลด์

► **หมายเลข 17:** 1. ปุ่มสไลด์

สำหรับท่อต่อประเภททวงแหวน

สะพายที่ดูดฝุ่นที่ใหญ่ จากนั้นบิดและสอดท่อต่อเข้าไปในชุดท่อโค้ง เมื่อต้องการถอดออก ให้บิดและดึงออกจากกัน

► **หมายเลข 18:** 1. ชุดท่อโค้ง 2. ท่อต่อประเภททวงแหวน 3. หัวดูด

หมายเหตุ: สามารถต่อหัวดูดสำหรับพื้นที่เข้าถึงยากเข้ากับชุดท่อโค้งได้โดยตรงโดยไม่ต้องใช้ตัวล็อกท่อ

สามารถปรับความยาวของท่อต่อได้

คลายทวงแหวนบนท่อต่อ แล้วปรับความยาวของท่อต่อ ชันทวงแหวนให้แน่นที่ความยาวที่คุณต้องการ

► **หมายเลข 19:** 1. วงแหวน

สำหรับท่อโค้งอะลูมิเนียม / ท่อตรงอะลูมิเนียม

(เฉพาะสำหรับรุ่นที่มาพร้อมกับท่ออ่อนขนาด $\varnothing 38$ mm และข้อต่อด้านหน้าเบอร์ 38)

สะพานที่ติดตั้งเข้าที่ใหญ่ จากนั้นบิดและสอดท่อเข้าไปในข้อต่อด้านหน้า เมื่อต้องการถอดออก ให้บิดและดึงออกจากกัน

- **หมายเลข 20:** 1. ข้อต่อด้านหน้าเบอร์ 38 2. ท่อโค้งอะลูมิเนียม 3. ท่อตรงอะลูมิเนียม 4. หัวตุ๊ก

สำหรับท่ออะลูมิเนียมตรงสองท่อ



ให้สะพานที่ติดตั้งเข้าที่ใหญ่ จากนั้นบิดและสอดท่อเข้าไป เมื่อต้องการถอดออก ให้บิดและดึงออกจากกัน

- **หมายเลข 21:** 1. ชุดท่อโค้ง 2. ท่อตรงอะลูมิเนียม 1 3. ท่อตรงอะลูมิเนียม 2

การเชื่อมต่อเครื่องมือ

หมายเหตุ: หากชุดท่อโค้งถูกต่อเข้ากับท่ออ่อนอยู่ ให้ถอดออกก่อน

การเชื่อมต่อเครื่องมือเข้ากับที่ติดตั้ง จำเป็นต้องใช้ท่ออ่อนและ/หรือชิ้นส่วนเสริมโดยเฉพาะ คุณต้องเปลี่ยนท่ออ่อนและ/หรือเตรียมชิ้นส่วนเสริมตามรุ่นของที่ติดตั้ง กรุณาดูรายละเอียดในตารางต่อไปนี้

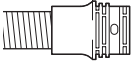
เส้นผ่านศูนย์กลางของท่ออ่อนที่มีมาให้	ประเภทส่วนปลายท่ออ่อน	การดำเนินการ
$\varnothing 28$ mm	 ไม่มีชิ้นส่วน	ใส่ข้อต่อด้านหน้า
	 มีชิ้นส่วนยึด	เปลี่ยนส่วนปลายท่ออ่อน (ที่มีชิ้นส่วนยึด) ด้วยข้อต่อด้านหน้า สามารถถอดส่วนปลายท่ออ่อนออกได้โดยหมุนทวนเข็มนาฬิกา
$\varnothing 32$ mm	 มีชิ้นส่วนยึด	เปลี่ยนท่ออ่อนเป็นท่ออ่อนที่ใช้สำหรับการระบายฝุ่น ($\varnothing 28$ mm พร้อมข้อต่อด้านหน้า)

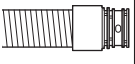
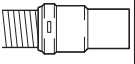
เส้นผ่านศูนย์กลางของท่ออ่อนที่มีมาให้	ประเภทส่วนปลายท่ออ่อน	การดำเนินการ
$\varnothing 38$ mm	 มีชิ้นส่วนยึด	เปลี่ยนท่ออ่อนเป็นท่ออ่อนที่ใช้สำหรับการระบายฝุ่น ($\varnothing 28$ mm พร้อมข้อต่อด้านหน้า)
	 มีข้อต่อด้านหน้าเบอร์ 38	ใส่ข้อต่อเบอร์ 22-38 หรือข้อต่อด้านหน้าเบอร์ 24

หมายเหตุ: ใช้ข้อต่อด้านหน้าที่เหมาะสมเสมอ เมื่อใช้ข้อต่อด้านหน้าเบอร์ 24 ให้ต่อเข้ากับข้อต่อด้านหน้าเบอร์ 22 ที่ต่อกับท่ออ่อนอยู่

- **หมายเลข 22:** 1. ข้อต่อด้านหน้าเบอร์ 22 2. ข้อต่อด้านหน้าเบอร์ 24

เมื่อใช้ท่ออ่อนระบายฝุ่นขนาด $\varnothing 28$ mm

1. ต่อข้อต่อด้านหน้าเข้ากับท่ออ่อนที่ใช้สำหรับการระบายฝุ่น เมื่อต่อข้อต่อด้านหน้า ตรวจสอบให้แน่ใจว่าชิ้นข้อต่อด้านหน้าเข้ากับท่ออ่อนแน่นดีแล้ว
2. เชื่อมต่อข้อต่อด้านหน้าเข้ากับทางระบายฝุ่นของเครื่องมือ

- **หมายเลข 23:** 1. ข้อต่อด้านหน้า 2. ทางระบายฝุ่น 3. ท่ออ่อน

สามารถถอดข้อต่อด้านหน้าออกได้โดยหมุนทวนเข็มนาฬิกา ในขณะที่จับท่ออ่อนไว้

เมื่อใช้ท่ออ่อนขนาด $\varnothing 38$ mm กับข้อต่อด้านหน้าเบอร์ 38

1. บิดและสอดข้อต่อหรือข้อต่อด้านหน้าเข้ากับส่วนทางเข้าบนท่ออ่อน โดยขึ้นอยู่กับเครื่องมือที่คุณกำลังเชื่อมต่ออยู่
2. เชื่อมต่อข้อต่อด้านหน้าเข้ากับทางระบายฝุ่นของเครื่องมือ

- **หมายเลข 24:** 1. ข้อต่อ 2. ข้อต่อด้านหน้า 3. ทางระบายฝุ่น 4. ท่ออ่อน

การถอดข้อต่อและข้อต่อด้านหน้า ให้ทำตามขั้นตอนการติดตั้งแบบย้อนกลับ

การติดตั้งถุงกรอง / ถุงดักฝุ่น

อุปกรณ์เสริม

⚠ ข้อควรระวัง: ห้ามใช้ถุงกรองฝุ่นที่เสียหาย ใช้เครื่องดูดฝุ่นที่มีถุงกรองฝุ่นที่ติดตั้งอย่างเหมาะสมเสมอ มิฉะนั้นผงฝุ่นหรือเศษวัสดุที่ดูดมาอาจถูกปล่อยออกมาจากเครื่องดูดฝุ่นและอาจให้เกิดการเจ็บป่วยทางระบบทางเดินหายใจหรืออื่นๆ แก่ผู้ปฏิบัติงานได้

ข้อสังเกต: เมื่อถุงกรองเต็ม ให้เปลี่ยนถุงใหม่ เมื่อถุงดักฝุ่นเต็ม ให้เทฝุ่นออกให้หมด การใส่ข้อต่อโดยที่ถุงกรอง/ถุงดักฝุ่นเต็มจะส่งผลให้กำลังในการดูดลดลง

ข้อสังเกต: การป้องกันไม่ให้ผงฝุ่นเข้าไปที่มอเตอร์:

- ตรวจสอบให้แน่ใจว่าติดตั้งถุงกรอง/ถุงดักฝุ่นแล้วก่อนใช้งาน
- ห้ามใช้ถุงที่ขาดหรือฉีก

มีละอุน้ำมอเตอร์อาจเสียหายได้

ข้อสังเกต: อย่าพับกระดาษแข็งที่ช่องเปิดเมื่อทำการติดตั้งถุงกรอง/ถุงดักฝุ่น

ข้อสังเกต: ถุงกรอง/ถุงดักฝุ่นสำหรับเครื่องดูดฝุ่นเป็นส่วนประกอบที่สำคัญในการคงประสิทธิภาพการทำงานของเครื่องใช้ การใช้ถุงกรอง/ถุงดักฝุ่นที่ไม่ใช่ของแท้ อาจส่งผลให้เกิดควันหรือประกายไฟได้

หมายเหตุ: เมื่อถุงกรอง/ถุงดักฝุ่นไม่ได้ถูกติดตั้งอยู่ในที่ดูดฝุ่น ฝาครอบด้านหน้าจะปิดไม่สนิท

▶ หมายเลข 25

1. ปลดล็อกก้านและเปิดฝาครอบกล่องเก็บฝุ่น

▶ หมายเลข 26: 1. ก้าน 2. ฝาครอบกล่องเก็บฝุ่น

2. สอดถุงกรองฝุ่นเข้าไปในช่องที่อยู่ด้านบนของช่องว่างตามที่แสดงในภาพ

▶ หมายเลข 27: 1. ช่อง 2. ถุงกรอง

เมื่อใช้ถุงดักฝุ่น ให้สอดขอบของถุงดักฝุ่นลงในร่อง

▶ หมายเลข 28: 1. รอยตัด 2. ขอบ 3. ถุงดักฝุ่น

3. จัดรูของถุงกรองฝุ่นให้ตรงกับข้อต่อของท่อดูด และดันส่วนกระดาษแข็งไปจนสุด ตรวจสอบให้แน่ใจว่าแหวนยางบนถุงกรองฝุ่นเข้าไปในขอบบนข้อต่อของท่อดูด

▶ หมายเลข 29: 1. แหวนยางบนถุงกรองฝุ่น 2. ขอบบนข้อต่อของท่อดูด 3. ส่วนกระดาษแข็งของถุงกรองฝุ่น 4. ข้อต่อของท่อดูด

4. ล็อคฝาครอบกล่องเก็บฝุ่นให้สนิท

⚠ ข้อควรระวัง: ระวังอย่าให้หมอนิ้วขณะเกี่ยวตัวล็อกและขณะปิดฝาครอบกล่องเก็บฝุ่น

การใช้งาน

⚠ คำเตือน: ผู้ปฏิบัติงานควรได้รับคำแนะนำอย่างเหมาะสมในด้านการใช้งานเครื่องดูดฝุ่น

⚠ คำเตือน: เครื่องดูดฝุ่นนี้ไม่เหมาะสำหรับการเก็บฝุ่นอันตราย

⚠ ข้อควรระวัง: เครื่องดูดฝุ่นนี้ใช้สำหรับการใช้งานแบบแห้งเท่านั้น

⚠ ข้อควรระวัง: ให้แน่ใจว่าสวิตช์แบตเตอรี่เข้าจนสุดจนกระทั่งได้ยินเสียงล็อกเข้าที่ หากยังเห็นส่วนสีแดงที่ด้านบนของปุ่ม แสดงว่าสวิตช์แบตเตอรี่ยังไม่ล็อกเข้าที่ ให้ดันสวิตช์แบตเตอรี่เข้าจนสุดจนไม่เห็นส่วนสีแดงอีก ไม่งั้นนั้น สวิตช์แบตเตอรี่อาจหลุดออกจากเครื่องมือทำให้คุณหรือคนรอบข้างได้รับบาดเจ็บ

⚠ ข้อควรระวัง: ในระหว่างการทำงาน พึงระลึกว่ามีที่ดูดฝุ่นอยู่ที่หลังของคุณ คุณอาจสูญเสียการทรงตัวหากที่ดูดฝุ่นชนเข้ากับผนังหรือท่ออ่อนที่เกี่ยวข้องกับสิ่งกีดขวางต่างๆ

1. สะพายที่ดูดฝุ่นที่ใหญ่ แล้วคาดสายคาดด้านล่างและด้านบน ปรับความแน่นตามความจำเป็น

▶ หมายเลข 30

2. กดปุ่ม ① เพื่อเริ่มดูดฝุ่น หากคุณต้องการเปลี่ยนกำลังการดูด ให้กดปุ่ม  จนกว่ากำลังการดูดที่ต้องการจะถูกเลือก กดปุ่ม ① เพื่อหยุด

▶ หมายเลข 31

ในระหว่างการทำงาน ให้เกี่ยวกลองสวิตช์บนวงแหวนรูปตัว D หรือห่วงจับบนเข็มขัดด้านล่าง ขอเกี่ยวสามารถเอียงได้เพื่อส่องไฟไปข้างหน้าเมื่อเกี่ยวไว้บนห่วงรัด

▶ หมายเลข 32: 1. วงแหวนรูปตัว D 2. ห่วงรัด

หมายเหตุ: ที่ดูดฝุ่นและไฟ LED จะดับลงโดยอัตโนมัติเมื่อระบบป้องกันเครื่องใช้ / แบตเตอรี่ทำงานเนื่องจากเครื่องใช้ / แบตเตอรี่เกิดความร้อนสูงเกินไป หรืออากาศไหลเข้าเครื่องลดลงซึ่งเกิดจากการอุดตันของท่ออ่อน ท่อตัวกรอง หรือเหตุผลอื่น ๆ ในกรณีเช่นนี้ ให้หยุดสาเหตุของปัญหาก่อนเริ่มใช้งานอีกครั้ง สำหรับข้อมูลเพิ่มเติมโปรดอ้างอิงส่วน “ระบบป้องกันเครื่องใช้ / แบตเตอรี่”

3. เปลี่ยนถุงกรองฝุ่นเมื่อถุงเต็ม เปิดฝาและนำถุงกรองฝุ่นออกมา ดึงแถบด้านข้างช่องเปิดเพื่อปิดถุงกรองฝุ่นและทิ้งถุงกรองฝุ่นทั้งถุง

▶ **หมายเลข 33:** 1. แถบ

เมื่อใช้ถุงดักฝุ่นให้นำถุงดักฝุ่นออกมาและทิ้งฝุ่นโดยการปลดสลัก

▶ **หมายเลข 34:** 1. ตัวล๊อค

ข้อสังเกต: ตรวจสอบถุงกรองว่าเต็มหรือไม่เป็นระยะๆ การใช้ถุงกรองที่เต็มต่อไปจะส่งผลให้กำลังการดูดลดลงได้

ข้อสังเกต: อย่าใช้ถุงกรองที่ใส่แล้ว ถุงกรองถูกออกแบบมาให้ใช้งานได้เพียงครั้งเดียว การใช้ถุงกรองซ้ำอาจทำให้ตัวกรองอุดตันและส่งผลให้ที่ดูดฝุ่นเสียหายได้ หากคุณต้องการใช้ถุงซ้ำ ให้ใช้ถุงดักฝุ่น

การบำรุงรักษา

⚠ ข้อควรระวัง: ตรวจสอบให้แน่ใจเสมอว่าปิดสวิตช์เครื่องใช้และถอดปลั๊กแบตเตอรี่ออกแล้วก่อนพยายามทำการตรวจสอบหรือบำรุงรักษา

ข้อสังเกต: อย่าใช้น้ำมันเชื้อเพลิง เบนซิน กิโนเนอร์ แอลกอฮอล์ หรือวัสดุประเภทเดียวกัน เนื่องจากอาจทำให้สีซีดจาง เสียรูป หรือแตกร้าวได้

เพื่อความปลอดภัยและนำเชื้อถือของผลิตภัณฑ์ ควรให้ศูนย์บริการหรือโรงงานที่ผ่านการรับรองจาก Makita เป็นผู้ดำเนินการซ่อมแซม บำรุงรักษาและทำการปรับตั้งอื่น ๆ นอกจากนี้ให้ใช้อะไหล่ของแท้จาก Makita เสมอ

การทำความสะอาดตัวกรอง HEPA

⚠ ข้อควรระวัง: อย่าใช้ที่ดูดฝุ่นโดยไม่มีตัวกรอง HEPA หรือใช้ตัวกรอง HEPA ที่สกปรกหรือเสียหายต่อ ฝุ่นหรือเศษวัสดุที่ตูดมาอาจถูกปล่อยออกมาจากเครื่องดูดฝุ่นและอาจทำให้เกิดการเจ็บป่วยทางระบบทางเดินหายใจหรืออื่น ๆ แก่ผู้ปฏิบัติงานได้

ข้อสังเกต: เพื่อรักษากำลังดูดที่เหมาะสมและไอเสียที่สะอาด ให้ทำความสะอาดตัวกรอง HEPA เป็นระยะ หากกำลังดูดไม่เพียงพอแม้ว่าหลังจากทำความสะอาดตัวกรองแล้ว ให้เปลี่ยนตัวกรอง HEPA ใหม่

ข้อสังเกต: เพื่อป้องกันตัวกรอง HEPA เสียหาย อย่าใช้เครื่องมือถอดไปนี้และเครื่องมืออื่น ๆ ที่คล้ายกันนี้ในการทำความสะอาด

- สเปรย์ลมเป่าฝุ่น
- เครื่องฉีดน้ำแรงดันสูง
- เครื่องมือที่ทำจากวัสดุที่แข็ง เช่น แปรงโลหะ

1. เปิดฝานำถุงกรองฝุ่นออกมา ปลดขอเกี่ยวบนตัวกรอง HEPA แล้วนำตัวกรองออกจากตัวเครื่องดูดฝุ่น

▶ **หมายเลข 35**

2. เคาะฝุ่นนอกจากตัวกรอง HEPA สามารถล้างตัวกรอง HEPA ด้วยน้ำได้ ล้างฝุ่นและอนุภาคต่างๆ ออกจากตัวกรอง HEPA ทุกๆ 1 หรือ 2 เดือน หลังจากนั้น ปล่อยให้ตัวกรอง HEPAแห้งสนิทในที่ร่มและมีอากาศถ่ายเทได้ดีเพื่อป้องกันกลิ่นไม่พึงประสงค์หรือการทำงานผิดพลาด

3. การติดตั้งตัวกรอง HEPA ให้สอดด้านที่ไม่มีแผ่นเปิดปิดลงในที่ยึด จากนั้นดันตัวกรอง HEPA ลงไปจนกระทั่งแผ่นเปิดปิดยึดเข้ากับโครง

▶ **หมายเลข 36:** 1. ที่ยึด 2. ตัวกรอง HEPA 3. โครง 4. แผ่นเปิดปิด

การทำความสะอาดถุงดักฝุ่น

ทำความสะอาดถุงดักฝุ่นด้วยสบู่น้ำเย็นเป็นประจำ พลิกถุงดักฝุ่นด้านในออกมาด้านนอกและกำจัดฝุ่นที่เกาะติด ทำความสะอาดเบาๆ ด้วยมือและล้างด้วยน้ำให้สะอาด ทำให้แห้งสนิทก่อนติดตั้งเข้ากับเครื่องดูดฝุ่น

▶ **หมายเลข 37**

ข้อสังเกต: ถุงดักฝุ่นที่เปียกจะทำให้ประสิทธิภาพในการดูดและอายุการใช้งานของมอเตอร์ลดลง

การกำจัดสิ่งอุดตัน

เมื่อต้องการกำจัดสิ่งอุดตัน ให้ถอดท่ออ่อนหรือท่อต่อ หรือชุดท่อโค้งเพื่อตรวจสอบด้านใน

การถอดและใส่ชุดท่อโค้งประเภทสวม
การถอดออก ให้ดึงชุดท่อโค้งโดยกดทั้งแถบและส่วนปลายท่ออ่อนไว้
และเมื่อต้องการใส่ ให้สอดส่วนปลายท่ออ่อนเข้าไปในชุดท่อโค้ง ตรวจสอบให้แน่ใจว่าแถบบนส่วนปลายท่ออ่อนสอดเข้าไปในรูของชุดท่อโค้งแล้ว

- ▶ **หมายเลข 38:** 1. ส่วนปลายท่ออ่อน 2. แถบ 3. รู 4. ชุดท่อโค้ง

การถอด/การใส่ชุดท่อโค้งแบบหมุนเข้า

การถอดออก ให้คลายปลอกของชุดท่อโค้งจากท่ออ่อน และเมื่อต้องการต่อ ให้ยึดปลอกของชุดท่อโค้งบนท่ออ่อน

- ▶ **หมายเลข 39:** 1. ท่ออ่อน 2. ชุดท่อโค้ง 3. ปลอก

อุปกรณ์เสริม

⚠ ข้อควรระวัง: ขอแนะนำให้ใช้เฉพาะอุปกรณ์เสริมหรืออุปกรณ์ต่อพ่วงเหล่านี้กับเครื่องมือ Makita ที่ระบุในคู่มือ การใช้อุปกรณ์เสริมหรืออุปกรณ์ต่อพ่วงอื่นๆ อาจมีความเสี่ยงที่จะได้รับบาดเจ็บ ใช้อุปกรณ์เสริมหรืออุปกรณ์ต่อพ่วงตามวัตถุประสงค์ที่ระบุไว้เท่านั้น

หากต้องการทราบรายละเอียดเพิ่มเติมเกี่ยวกับอุปกรณ์เสริมเหล่านี้ โปรดสอบถามศูนย์บริการ Makita ใกล้บ้านคุณ

- ท่อดูด (สำหรับประเภทเครื่องดูดฝุ่น)
- ท่อดูด (สำหรับประเภทตัดฝุ่น)
- ก้านดูดแบบยืดได้
- หัวดูด
- หัวดูดรูปตัวที
- หัวดูดสำหรับที่นั่ง
- หัวดูดฝุ่นสำหรับมุมอับ
- แปรงดูดฝุ่นบนชั้นวาง
- แปรงหัวกลม
- ชุดท่อโค้ง
- ถุงกรองฝุ่น
- ถุงดักฝุ่น
- ข้อต่อด้านหน้า
- ตัวกรอง HEPA
- ท่อ
- ปลอกครอบสายสะพาย
- อุปกรณ์ต่อพ่วงไซโคลน
- แบตเตอรี่และเครื่องชาร์จ Makita ของแท้

หมายเหตุ: อุปกรณ์บางรายการอาจจะรวมอยู่ในชุดเครื่องมือเป็นอุปกรณ์มาตรฐาน ซึ่งอาจแตกต่างกันไปในแต่ละประเทศ

อุปกรณ์ต่อพ่วงไซโคลน

หมายเหตุ: ขณะที่ใช้อุปกรณ์ต่อพ่วงไซโคลนกับเครื่องใช้นี้ จะต้องใช้ท่อโค้งด้วย

- ▶ **หมายเลข 40:** 1. อุปกรณ์ต่อพ่วงไซโคลน

เกี่ยวกับอุปกรณ์ต่อพ่วงไซโคลน

การใช้เครื่องดูดฝุ่นโดยติดตั้งอุปกรณ์ต่อพ่วงไซโคลนจะช่วยลดปริมาณฝุ่นที่เข้าไปในถุงดักฝุ่น ซึ่งช่วยป้องกันแรงดูดอ่อนลง นอกจากนี้ การทำความสะอาดหลังการใช้งานก็ง่ายขึ้นด้วย

⚠ ข้อควรระวัง: ตรวจสอบให้แน่ใจว่าได้ปิดสวิตช์เครื่องมือและถอดปลั๊กแบตเตอรี่ออกก่อนดำเนินการใดๆ กับเครื่องมือ หากใส่ดักแบตเตอรี่ค้างไว้ เครื่องดูดฝุ่นอาจทำงานโดยอัตโนมัติและอาจส่งผลให้เกิดการบาดเจ็บได้

⚠ ข้อควรระวัง: ทำความสะอาดตัวกรองของอุปกรณ์ต่อพ่วงไซโคลนและถุงดักฝุ่นของเครื่องดูดฝุ่นเมื่อฝุ่นอุดตัน การใช้งานต่อเนื่องขณะที่เกิดฝุ่นอุดตันอาจทำให้เกิดความร้อนหรือควันได้

ข้อสังเกต: เมื่อติดตั้งอุปกรณ์ต่อพ่วงไซโคลน อย่ายึดอุปกรณ์ต่อพ่วงไซโคลนในแนวนอนหรือหันขึ้น มิเช่นนั้นอาจทำให้ตัวกรองเกิดการอุดตัน

ข้อสังเกต: ใช้เครื่องดูดฝุ่นที่ติดตั้งถุงดักฝุ่นอยู่เสมอ แม้จะใช้งานอุปกรณ์ต่อพ่วงไซโคลนด้วย การใช้เครื่องดูดฝุ่นโดยไม่ติดตั้งถุงดักฝุ่นอาจทำให้มอเตอร์ทำงานผิดปกติ

หมายเหตุ: ตรวจสอบว่าลิ้น อุปกรณ์ต่อพ่วงไซโคลน เครื่องดูดฝุ่น และท่อตรงให้เหมาะสมก่อนการใช้งาน

หมายเหตุ: ทำความสะอาดกล่องดักฝุ่นของอุปกรณ์ต่อพ่วงไซโคลนและถุงดักฝุ่นของเครื่องดูดฝุ่นเมื่อมีฝุ่นสะสม การใช้งานต่อจะทำให้แรงดูดอ่อนลง

หมายเหตุ: คุณสามารถใช้อุปกรณ์ต่อพ่วงไซโคลนโดยมีหรือไม่มีฟังก์ชันลือคก็ได

หมายเหตุ: การติดตั้งหรือถอดอุปกรณ์ต่อพ่วงไซโคลน โปรดดูส่วน "การใช้ที่ดูดฝุ่น"

การนำผงฝุ่นออกไปทิ้ง

เมื่อมีฝุ่นสะสมถึงขีดระดับสูงสุดของกล่องดักฝุ่น ให้ปฏิบัติตามกระบวนการด้านล่างและนำผงฝุ่นออกไปทิ้ง

1. จับกล่องดักฝุ่นให้แน่น กดค้างที่ปุ่มทั้งสอง และถอดกล่องดักฝุ่น

► **หมายเลข 41:** 1. ขีดระดับสูงสุด 2. กล่องดักฝุ่น
3. ปุ่ม (สองตำแหน่ง) 4. ตัวกรอง

2. นำผงฝุ่นภายในกล่องดักฝุ่นออกไปทิ้ง จากนั้นจึงทิ้งฝุ่นและผงที่ติดบนพื้นผิวตัวกรอง

3. ใส่กล่องดักฝุ่นจนสุดจนกว่าจะได้ยินเสียงคลิกจากกลไกของปุ่มทั้งสอง

► **หมายเลข 42:** 1. กล่องดักฝุ่น 2. ปุ่ม (สองตำแหน่ง)

หมายเหตุ: ตรวจสอบว่าลิ้ออกอุปกรณ์ต่อพ่วงไซโคลน เครื่องดูดฝุ่น และท่อตรงให้เหมาะสมก่อนการใช้งานอีกครั้ง

หมายเหตุ: หากแรงดูดไม่ดีขึ้นหลังจากการนำผงฝุ่นออกไปทิ้งและการทำความสะอาดตัวกรอง ให้ตรวจสอบว่ามีฝุ่นสะสมในถุงดักฝุ่นของเครื่องดูดฝุ่นหรือมีฝุ่นอุดตันหรือไม่

การทำความสะอาด

เมื่อกล่องดักฝุ่นมีคราบสกปรกหรือตัวกรองมีฝุ่นอุดตัน ให้ขัดออกและล้างน้ำ (โปรดอ้างอิง “การนำผงฝุ่นออกไปทิ้ง” สำหรับกระบวนการกำจัดฝุ่น)

ตากชิ้นส่วนให้แห้งก่อนนำมาติดตั้งและใช้งานอีกครั้ง

► **หมายเลข 43:** 1. กล่องดักฝุ่น 2. ตัวกรอง

เมื่อตัวกรองมีคราบสกปรกมาก ให้ล้างตามกระบวนการดังต่อไปนี้

1. หมุนตัวกรองทวนเข็มนาฬิกาและถอดออกมาหลังจากปลดล็อกขอเกี่ยว

► **หมายเลข 44:** 1. ตัวกรอง 2. ขอเกี่ยว

2. บัดฝุ่นบนตัวกรองแล้วล้างน้ำ หลังจากนั้น ให้ตากจนแห้ง

3. ใส่ตัวกรองที่ฐานโดยให้ขอเกี่ยวตรงกับช่องต่อ หมุนตัวกรองตามเข็มนาฬิกาจนกว่าขอเกี่ยวจะมีเสียงคลิก ตรวจสอบให้แน่ใจว่าติดตั้งตัวกรองให้แน่น

► **หมายเลข 45:** 1. ตัวกรอง 2. ขอเกี่ยว 3. ช่องต่อ

Makita Corporation
3-11-8, Sumiyoshi-cho,
Anjo, Aichi 446-8502 Japan
www.makita.com

885948A372
EN, ZHCN, ID, MS,
VI, TH
20220216