

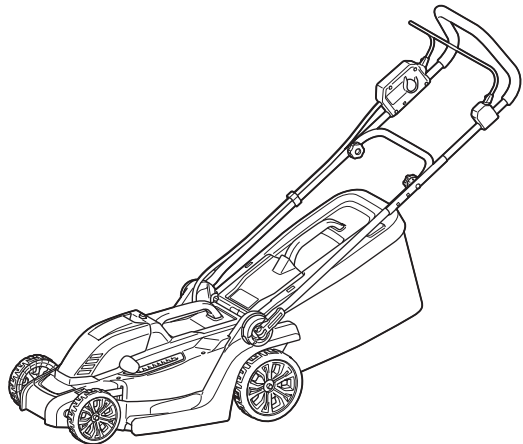

EN	Cordless Lawn Mower	INSTRUCTION MANUAL	7
ESMX	Cortadora de Césped	MANUAL DE INSTRUCCIONES	20
ID	Mesin Pemotong Rumput Tanpa Kabel	PETUNJUK PENGGUNAAN	35
MS	Pemangkas Laman Kordles	MANUAL ARAHAN	49
VI	Máy Cắt Cỏ Dây Cắm Tay Hoạt Động Bằng Pin	TÀI LIỆU HƯỚNG DẪN	63
TH	เครื่องตัดหญ้าไร้สาย	คู่มือการใช้งาน	76
ZHCN	充电式草坪修剪机	使用说明书	92
ZHTW	充電式草坪修剪機	使用說明書	105
KO	충전 모어기	취급 설명서	118
FA	چمن زن شارژی	دفترچه راهنما	139
AR	ماكينة قص عشب لاسلكية	دليل الإرشادات	149

DLM330



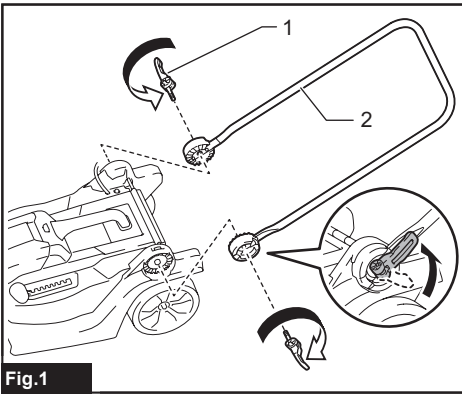

Fig.1

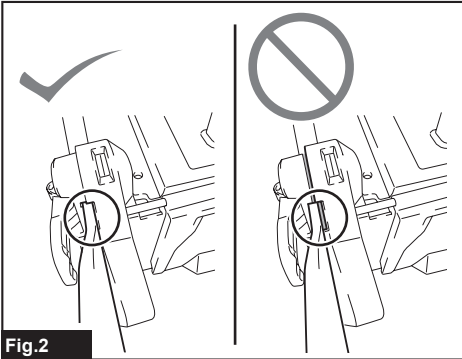

Fig.2

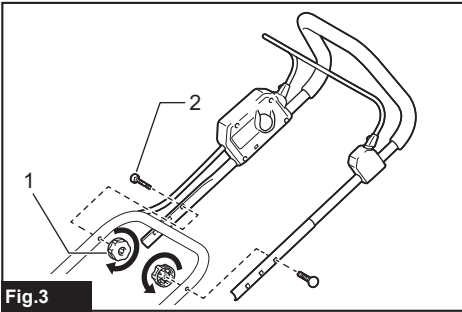

Fig.3

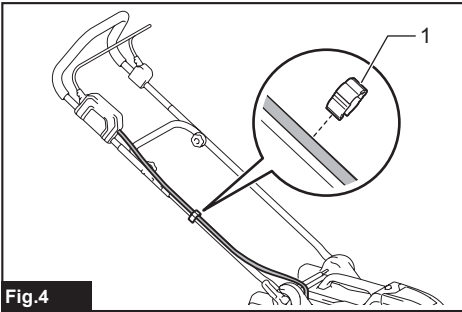

Fig.4

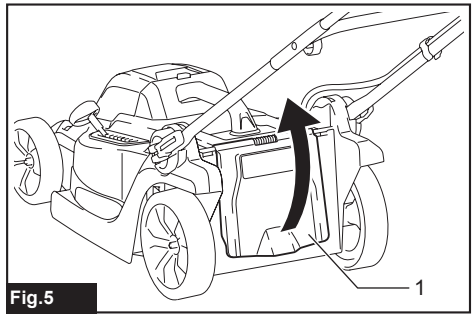

Fig.5

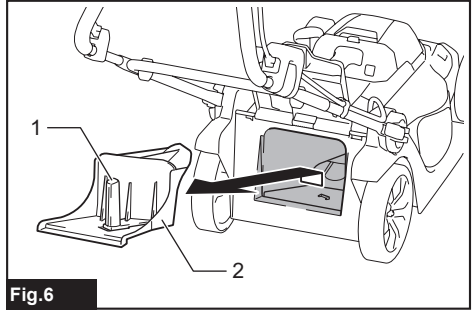

Fig.6

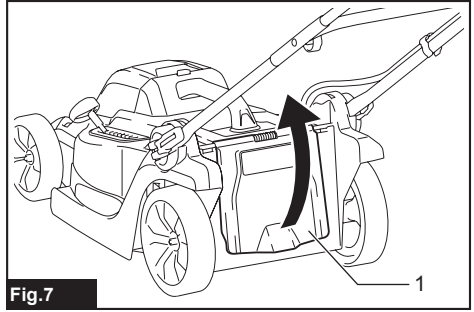

Fig.7

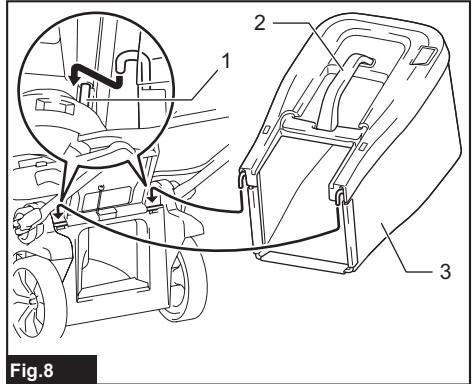

Fig.8

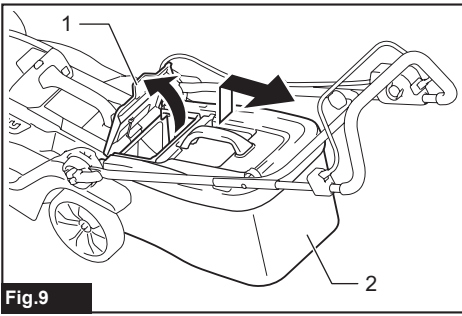

Fig.9

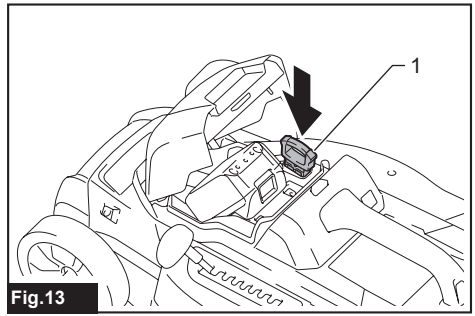

Fig.13

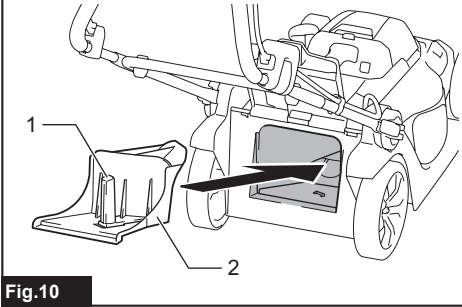

Fig.10

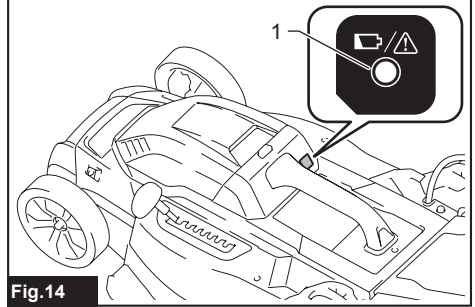

Fig.14

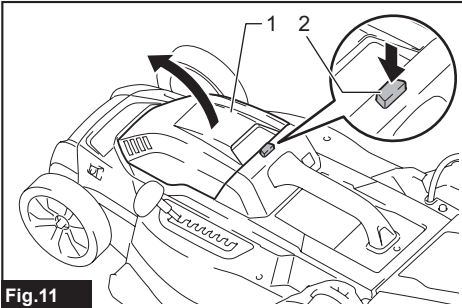

Fig.11

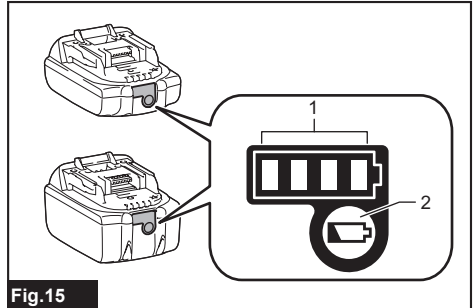

Fig.15

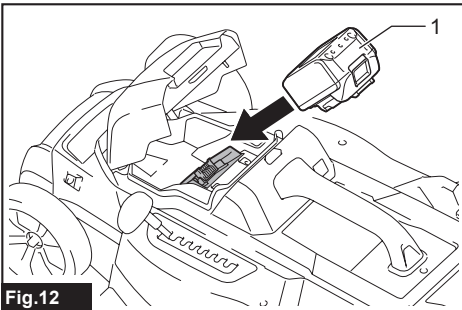

Fig.12

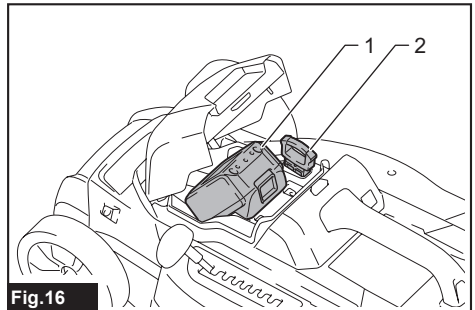

Fig.16

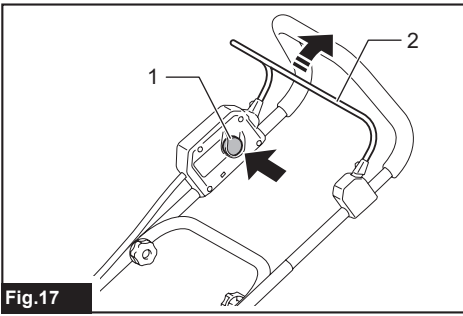

Fig.17

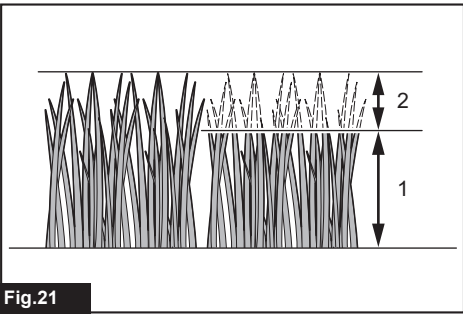

Fig.21

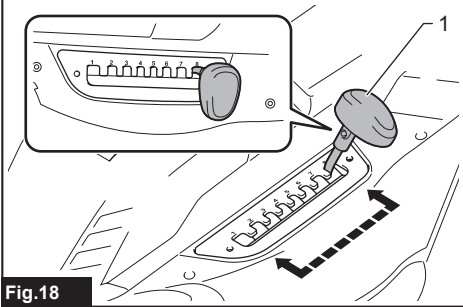

Fig.18



Fig.22

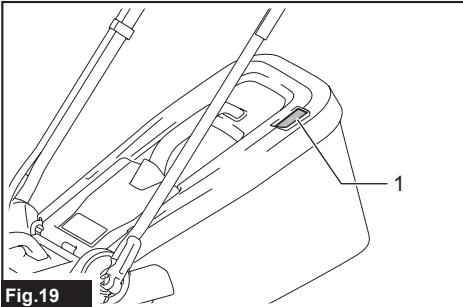

Fig.19

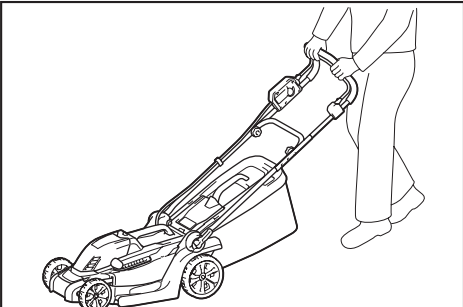

Fig.23

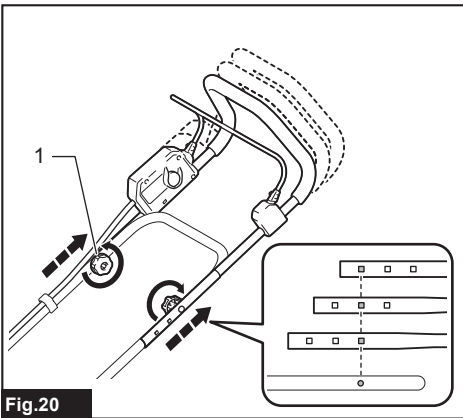

Fig.20

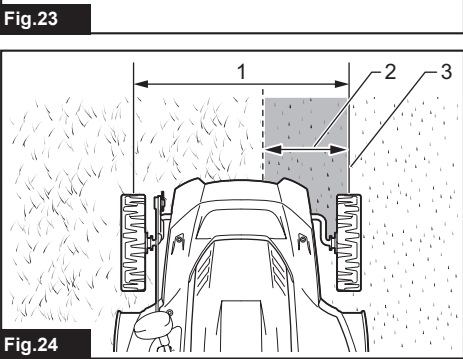

Fig.24

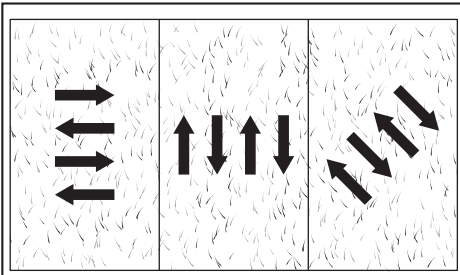

Fig.25

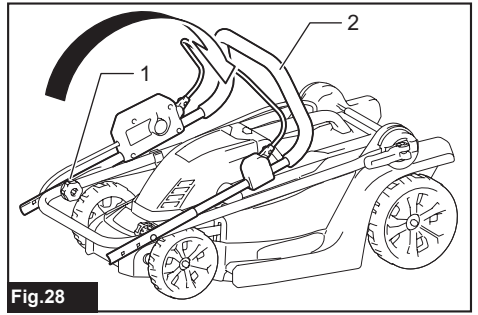

Fig.28

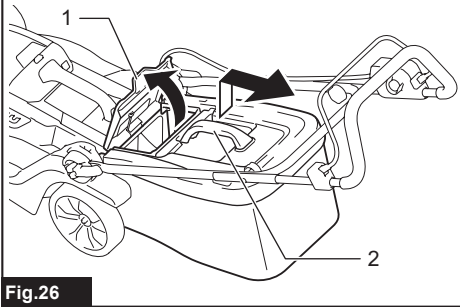

Fig.26

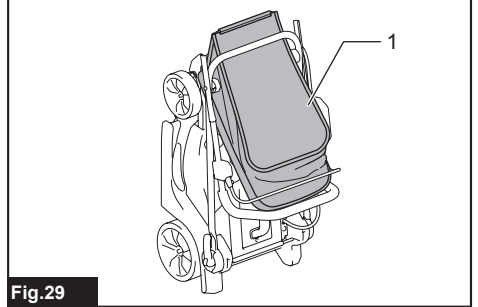

Fig.29

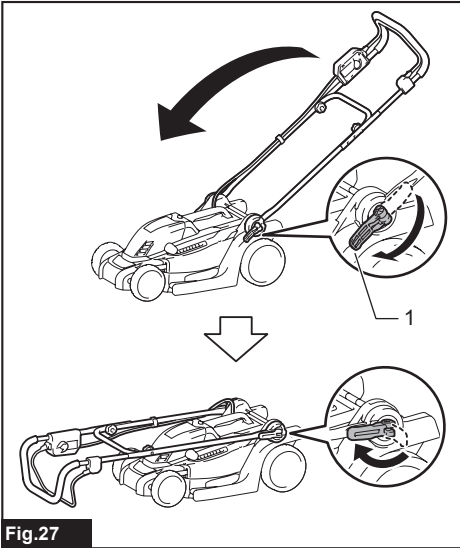

Fig.27

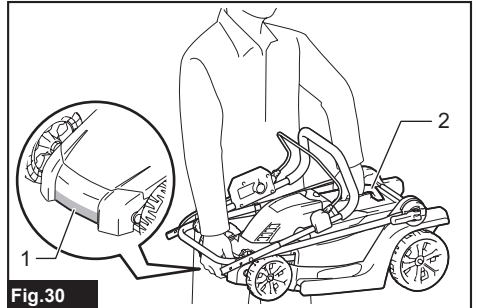

Fig.30

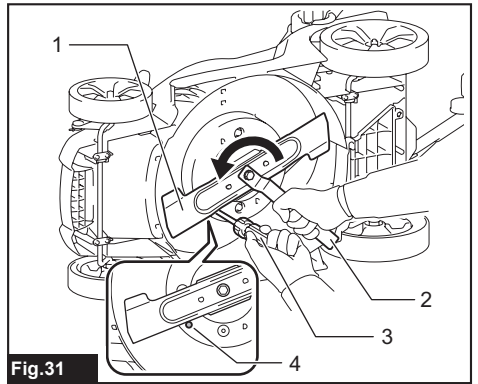
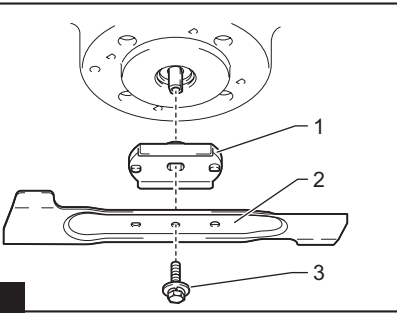

Fig.31

Fig.32



SPECIFICATIONS

Model:		DLM330
Mowing width (blade diameter)		330 mm
No load speed		4,300 min ⁻¹
Part number of replacement mower blade		GB00000042
Dimensions (L x W x H)	during operation	L: 1,285 mm to 1,350 mm W: 375 mm H: 935 mm to 975 mm
	when stored (without grass basket)	520 mm x 375 mm x 775 mm
Rated voltage		D.C. 18 V
Net weight		11.6 - 12.5 kg
Protection degree		IPX4

- Due to our continuing program of research and development, the specifications herein are subject to change without notice.
- Specifications may differ from country to country.
- The weight may differ depending on the attachment(s), including the battery cartridge. The lightest and heaviest combination, according to EPTA-Procedure 01/2014, are shown in the table.

Applicable battery cartridge and charger

Battery cartridge	BL1830B / BL1840B / BL1850B / BL1860B
Charger	DC18RC / DC18RD / DC18RE / DC18SD / DC18SE / DC18SF / DC18SH







- Some of the battery cartridges and chargers listed above may not be available depending on your region of residence.

⚠ WARNING: Only use the battery cartridges and chargers listed above. Use of any other battery cartridges and chargers may cause injury and/or fire.

⚠ WARNING: Do not use a corded power supply such as battery adapter or portable power pack with this machine. The cable of such power supply may hinder the operation and result in personal injury.

Symbols

The followings show the symbols which may be used for the equipment. Be sure that you understand their meaning before use.

	Take particular care and attention.
	Read instruction manual.
	Danger; be aware of thrown objects.
	The distance between the tool and bystanders must be at least 15 m.
	Never put your hands and feet near the blade under the mower. Blades continue to rotate after the motor is switched off.
	Remove the lock key before inspecting, adjusting, cleaning, servicing, leaving and storing the mower.



Warning; Disconnect battery before maintenance.



Warning; activate the disabling device before maintenance.



Only for EU countries
Due to the presence of hazardous components in the equipment, waste electrical and electronic equipment, accumulators and batteries may have a negative impact on the environment and human health.
Do not dispose of electrical and electronic appliances or batteries with household waste!
In accordance with the European Directive on waste electrical and electronic equipment and on accumulators and batteries and waste accumulators and batteries, as well as their adaptation to national law, waste electrical equipment, batteries and accumulators should be stored separately and delivered to a separate collection point for municipal waste, operating in accordance with the regulations on environmental protection. This is indicated by the symbol of the crossed-out wheeled bin placed on the equipment.



Guaranteed sound power level according to EU Outdoor Noise Directive.



Sound power level according to Australia NSW Noise Control Regulation.

Intended use

The machine is intended for lawn mowing.

SAFETY WARNINGS

General power tool safety warnings

⚠ WARNING: Read all safety warnings, instructions, illustrations and specifications provided with this power tool. Failure to follow all instructions listed below may result in electric shock, fire and/or serious injury.

Save all warnings and instructions for future reference.

The term "power tool" in the warnings refers to your mains-operated (corded) power tool or battery-operated (cordless) power tool.

Work area safety

1. **Keep work area clean and well lit.** Cluttered or dark areas invite accidents.
2. **Do not operate power tools in explosive atmospheres, such as in the presence of flammable liquids, gases or dust.** Power tools create sparks which may ignite the dust or fumes.
3. **Keep children and bystanders away while operating a power tool.** Distractions can cause you to lose control.

Electrical safety

1. **Power tool plugs must match the outlet. Never modify the plug in any way. Do not use any adapter plugs with earthed (grounded) power tools.** Unmodified plugs and matching outlets will reduce risk of electric shock.
2. **Avoid body contact with earthed or grounded surfaces, such as pipes, radiators, ranges and refrigerators.** There is an increased risk of electric shock if your body is earthed or grounded.
3. **Do not operate the lawnmower in rain or wet conditions.** This may increase the risk of electric shock.
4. **Do not abuse the cord. Never use the cord for carrying, pulling or unplugging the power tool. Keep cord away from heat, oil, sharp edges or moving parts.** Damaged or entangled cords increase the risk of electric shock.
5. **When operating a power tool outdoors, use an extension cord suitable for outdoor use.** Use of a cord suitable for outdoor use reduces the risk of electric shock.

6. **If operating a power tool in a damp location is unavoidable, use a residual current device (RCD) protected supply.** Use of an RCD reduces the risk of electric shock.
7. **Power tools can produce electromagnetic fields (EMF) that are not harmful to the user.** However, users of pacemakers and other similar medical devices should contact the maker of their device and/or doctor for advice before operating this power tool.

Personal safety

1. **Stay alert, watch what you are doing and use common sense when operating a power tool. Do not use a power tool while you are tired or under the influence of drugs, alcohol or medication.** A moment of inattention while operating power tools may result in serious personal injury.
2. **Use personal protective equipment. Always wear eye protection.** Protective equipment such as a dust mask, non-skid safety shoes, hard hat or hearing protection used for appropriate conditions will reduce personal injuries.
3. **Prevent unintentional starting. Ensure the switch is in the off-position before connecting to power source and/or battery pack, picking up or carrying the tool.** Carrying power tools with your finger on the switch or energising power tools that have the switch on invites accidents.
4. **Remove any adjusting key or wrench before turning the power tool on.** A wrench or a key left attached to a rotating part of the power tool may result in personal injury.
5. **Do not overreach. Keep proper footing and balance at all times.** This enables better control of the power tool in unexpected situations.
6. **Dress properly. Do not wear loose clothing or jewellery. Keep your hair and clothing away from moving parts.** Loose clothes, jewellery or long hair can be caught in moving parts.
7. **If devices are provided for the connection of dust extraction and collection facilities, ensure these are connected and properly used.** Use of dust collection can reduce dust-related hazards.
8. **Do not let familiarity gained from frequent use of tools allow you to become complacent and ignore tool safety principles.** A careless action can cause severe injury within a fraction of a second.
9. **Always wear protective goggles to protect your eyes from injury when using power tools. The goggles must comply with ANSI Z87.1 in the USA, EN 166 in Europe, or AS/NZS 1336 in Australia/New Zealand. In Australia/New Zealand, it is legally required to wear a face shield to protect your face, too.**

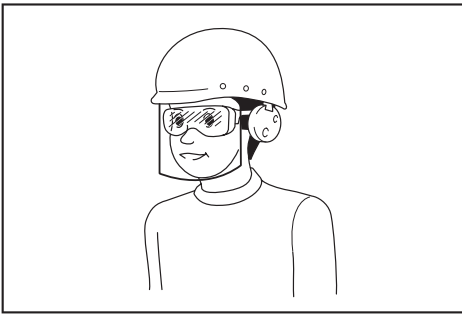

It is an employer's responsibility to enforce the use of appropriate safety protective equipments by the tool operators and by other persons in the immediate working area.

Power tool use and care

1. **Do not force the power tool. Use the correct power tool for your application.** The correct power tool will do the job better and safer at the rate for which it was designed.
2. **Do not use the power tool if the switch does not turn it on and off.** Any power tool that cannot be controlled with the switch is dangerous and must be repaired.
3. **Disconnect the plug from the power source and/or remove the battery pack, if detachable, from the power tool before making any adjustments, changing accessories, or storing power tools.** Such preventive safety measures reduce the risk of starting the power tool accidentally.
4. **Store idle power tools out of the reach of children and do not allow persons unfamiliar with the power tool or these instructions to operate the power tool.** Power tools are dangerous in the hands of untrained users.
5. **Maintain power tools and accessories. Check for misalignment or binding of moving parts, breakage of parts and any other condition that may affect the power tool's operation. If damaged, have the power tool repaired before use.** Many accidents are caused by poorly maintained power tools.
6. **Keep cutting tools sharp and clean.** Properly maintained cutting tools with sharp cutting edges are less likely to bind and are easier to control.
7. **Use the power tool, accessories and tool bits etc. in accordance with these instructions, taking into account the working conditions and the work to be performed.** Use of the power tool for operations different from those intended could result in a hazardous situation.
8. **Keep handles and grasping surfaces dry, clean and free from oil and grease.** Slippery handles and grasping surfaces do not allow for safe handling and control of the tool in unexpected situations.
9. **When using the tool, do not wear cloth work gloves which may be entangled.** The entanglement of cloth work gloves in the moving parts may result in personal injury.

Battery tool use and care

1. **Recharge only with the charger specified by the manufacturer.** A charger that is suitable for one type of battery pack may create a risk of fire when used with another battery pack.
2. **Use power tools only with specifically designed battery packs.** Use of any other battery packs may create a risk of injury and fire.
3. **When battery pack is not in use, keep it away from other metal objects, like paper clips, coins, keys, nails, screws or other small metal objects, that can make a connection from one terminal to another.** Shorting the battery terminals together may cause burns or a fire.
4. **Under abusive conditions, liquid may be ejected from the battery; avoid contact. If contact accidentally occurs, flush with water. If liquid contacts eyes, additionally seek medical help.** Liquid ejected from the battery may cause irritation or burns.
5. **Do not use a battery pack or tool that is damaged or modified.** Damaged or modified batteries may exhibit unpredictable behaviour resulting in fire, explosion or risk of injury.
6. **Do not expose a battery pack or tool to fire or excessive temperature.** Exposure to fire or temperature above 130 °C may cause explosion.
7. **Follow all charging instructions and do not charge the battery pack or tool outside the temperature range specified in the instructions.** Charging improperly or at temperatures outside the specified range may damage the battery and increase the risk of fire.

Service

1. **Have your power tool serviced by a qualified repair person using only identical replacement parts.** This will ensure that the safety of the power tool is maintained.
2. **Never service damaged battery packs.** Service of battery packs should only be performed by the manufacturer or authorized service providers.
3. **Follow instruction for lubricating and changing accessories.**

Cordless Lawn Mower Safety Warnings

1. **Do not use the lawnmower in bad weather conditions, especially when there is a risk of lightning.** This decreases the risk of being struck by lightning.
2. **Thoroughly inspect the area for wildlife where the lawnmower is to be used.** Wildlife may be injured by the lawnmower during operation.
3. **Thoroughly inspect the area where the lawnmower is to be used and remove all stones, sticks, wires, bones, and other foreign objects.** Thrown objects can cause personal injury.
4. **Before using the lawnmower, always visually inspect to see that the blade and the blade assembly are not worn or damaged.** Worn or damaged parts increase the risk of injury.

5. **Check the grass catcher frequently for wear or deterioration.** A worn or damaged grass catcher may increase the risk of personal injury.
6. **Keep guards in place. Guards must be in working order and be properly mounted.** A guard that is loose, damaged, or is not functioning correctly may result in personal injury.
7. **Keep all cooling air inlets clear of debris.** Blocked air inlets and debris may result in overheating or risk of fire.
8. **While operating the lawnmower, always wear non-slip and protective footwear. Do not operate the lawnmower when barefoot or wearing open sandals.** This reduces the chance of injury to the feet from contact with the moving blade.
9. **While operating the lawnmower, always wear long trousers.** Exposed skin increases the likelihood of injury from thrown objects.
10. **Do not operate the lawnmower in wet grass. Walk, never run.** This reduces the risk of slipping and falling which may result in personal injury.
11. **Do not operate the lawnmower on excessively steep slopes.** This reduces the risk of loss of control, slipping and falling which may result in personal injury.
12. **When working on slopes, always be sure of your footing, always work across the face of slopes, never up or down and exercise extreme caution when changing direction.** This reduces the risk of loss of control, slipping and falling which may result in personal injury.
13. **Use extreme caution when reversing or pulling the lawnmower towards you. Always be aware of your surroundings.** This reduces the risk of tripping during operation.
14. **Do not touch blades and other hazardous moving parts while they are still in motion.** This reduces the risk of injury from moving parts.
15. **When clearing jammed material or cleaning the lawnmower, make sure all power switches are off and the battery pack is disconnected.** Unexpected operation of the lawnmower may result in serious personal injury.

SAVE THESE INSTRUCTIONS.

⚠ WARNING: DO NOT let comfort or familiarity with product (gained from repeated use) replace strict adherence to safety rules for the subject product.

MISUSE or failure to follow the safety rules stated in this instruction manual may cause serious personal injury.

IMPORTANT SAFETY INSTRUCTIONS

⚠ WARNING: Read all safety warnings and all instructions. Failure to follow the warnings and instructions may result in electric shock, fire and/or serious injury.

Save all warnings and instructions for future reference.

Training

1. **Read the instructions carefully. Be familiar with the controls and the proper use of the mower.**
2. **Never allow children or people unfamiliar with these instructions to use the mower. Local regulations can restrict the age of the operator.**
3. **Never operate the mower while people, especially children, or pets are nearby.**
4. **Keep in mind that the operator or user is responsible for accidents or hazards occurring to other people or their property.**
5. **Children should be supervised to ensure that they do not play with the mower.**
6. **Physical condition - Do not operate mower while under the influence of drugs, alcohol, or any medication.**

Preparation

1. **While operating the mower, always wear substantial footwear and long trousers. Do not operate the mower when barefoot or wearing open sandals. Avoid wearing clothing or jewelry that is loose fitting or that has hanging cords or ties. They can be caught in moving parts.**
2. **Before use, always visually inspect the mower for damaged, missing or misplaced guards or shields.**
3. **Be sure the area is clear of other people before mowing. Stop mower if anyone enters the area.**
4. **Do not insert the lock key into mower until it is ready to be used.**
5. **Always wear protective goggles to protect your eyes from injury when using power tools. The goggles must comply with ANSI Z87.1 in the USA, EN 166 in Europe, or AS/NZS 1336 in Australia/New Zealand. In Australia/New Zealand, it is legally required to wear a face shield to protect your face, too.**

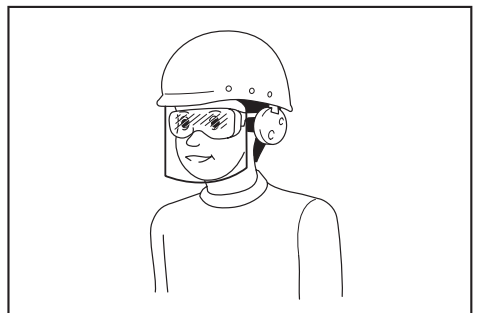

It is an employer's responsibility to enforce the use of appropriate safety protective equipments by the tool operators and by other persons in the immediate working area.

6. **Check the blades or blade bolts carefully for cracks or damage before operation. Replace cracked or damaged blades or blade bolts immediately.**

7. **Remove foreign matters such as rocks, wire, bottles, bones and large sticks from the work area before mowing to prevent personal injury or damage to the mower.**
8. **Objects struck by the mower blade can cause severe injuries to persons. The lawn should always be carefully examined and cleared of all objects prior to each mowing.**
9. **Watch for holes, ruts, bumps, rocks, or other hidden objects.** Uneven terrain could cause a slip and fall accident. Tall grass can hide obstacles.
10. **Use personal protective equipment. Always wear eye protection.** Protective equipment such as a dust mask, non-skid safety shoes, hard hat or hearing protection used for appropriate conditions will reduce personal injuries.
13. **Do not tilt the mower when switching on the motor, except if the mower has to be tilted for starting. In this case, do not tilt it more than absolutely necessary and lift only the part, which is away from the operator. Always ensure that both hands are in the operating position before returning the mower to the ground.**
14. **Do not put hands or feet near or under rotating parts. Keep clear of the discharge opening at all times.**
15. **Do not transport the mower while the mower is turned on.**
16. **Avoid operating the mower in wet grass.**
17. **Always keep a firm hold on the handle.**
18. **Don't grasp the exposed cutting blades or cutting edges when picking up or holding the mower.**

Operation

1. **Do not overreach. Keep the balance at all times. Always be sure of the footing on slopes. Walk, never run.**
2. **Stop the mower and remove the lock key, and make sure that all moving parts have come to a complete stop:**
 - whenever you leave the mower,
 - before clearing blockages or unclogging chute,
 - before checking, cleaning or working on the mower,
 - after striking a foreign object. Inspect the mower for damage and make repairs before restarting and operating the mower,
 - whenever the mower starts vibrating abnormally.
3. **Never operate the mower with defective guards or shields, or without safety devices, for example deflectors and/or grass basket, in place.**
4. **Avoid using the mower in bad weather conditions especially when there is a risk of lightning.**
5. **Wear eye protection and stout shoes at all times while operating the mower.**
6. **Operate the mower only in daylight or in good artificial light.**
7. **Switch on the mower carefully according to instructions and with feet well away from the blade(s).**
8. **Take care against injury to feet and hands from the mower blades.**
9. **Always ensure that the ventilation openings are kept clear of debris.**
10. **Mow across the face of slopes, never up and down. Exercise extreme caution when changing direction on slopes. Do not mow excessively steep slopes.**
11. **Use extreme caution when reversing or pulling the mower towards you.**
12. **Stop the blade(s) if the mower has to be tilted for transportation when crossing surfaces other than grass, and when transporting the mower to and from the area to be used.**
19. **Keep hands and feet away from rotating blades. Caution - Blades coast after the mower is switched off.**
20. **Stop operation immediately if you notice anything unusual. Switch off the mower and remove the lock key. Then inspect the mower.**
21. **Never attempt to make cutting height adjustments while mower is running if the mower has cutting height adjustment feature.**
22. **Release switch lever and wait for blade rotation to stop before crossing driveways, walks, roads, and any gravel-covered areas. Also remove the lock key if you leave the mower, reach to pick up or remove something out of your way, or for any other reason that may distract you from what you are doing.**
23. **If the mower strikes a foreign object, follow these steps:**
 - Stop the mower, release the switch lever and wait until the blade comes to a complete stop.
 - Remove the lock key and the battery cartridge.
 - Thoroughly inspect the mower for any damage.
 - Replace the blade if it is damaged in any way. Repair any damage before restarting and continuing to operate the mower.
24. **Do not start the mower when standing in front of the discharge opening.**
25. **If the mower starts to vibrate abnormally (check immediately)**
 - inspect for damage,
 - replace or repair any damaged parts,
 - check for and tighten any loose parts.
26. **Never direct discharged material toward anyone. Avoid discharging material against a wall or obstruction. Material may ricochet back toward the operator. Stop the blade when crossing gravel surfaces.**
27. **Do not pull the mower backwards unless absolutely necessary. When you are compelled to back the mower from a fence or other similar obstruction, look down and behind before and while moving backwards.**

28. **Shut the motor off and wait until the blade comes to a complete stop before removing the grass catcher.** Beware that the blades coast after turn off.
29. **When you use the machine on muddy ground, wet slope, or slippery place, pay attention to your footing.**
30. **Do not submerge the machine into a puddle.**
31. **When operating the machine, pay attention to piping and wiring.**

Maintenance and storage

1. **Replace worn or damaged parts for safety. Use only genuine replacement parts and accessories.**
2. **Inspect and maintain the mower regularly.**
3. **When not in use, store the mower out of the reach of children.**
4. **Keep all nuts, bolts, and screws tight to be sure the equipment is in safe working condition.**
5. **Check the grass basket frequently for wear or deterioration. For storage, always make sure the grass basket is empty. Replace a worn grass basket with a new factory replacement for safety.**
6. **Use only the manufacturer genuine blades specified in this manual.**
7. **Be careful during adjustment of the mower to prevent entrapment of the fingers between moving blades and fixed parts of the mower.**
8. **Check the blade mounting bolt at frequent intervals for proper tightness.**
9. **Always allow the mower to cool down before storing.**
10. **When servicing the blades be aware that, even though the power source is switched off, the blades can still be moved.**
11. **Never remove or tamper with safety devices. Check their proper operation regularly. Never do anything to interfere with the intended function of a safety device or to reduce the protection provided by a safety device.**
12. **Do not leave the machine unattended outdoors in the rain.**
13. **When storing the machine, avoid direct sunlight and rain, and store it in a place where it does not get hot or humid.**

Battery tool use and care

1. **Recharge only with the charger specified by the manufacturer.** A charger that is suitable for one type of battery pack may create a risk of fire when used with another battery pack.
2. **Use power tools only with specifically designated battery packs.** Use of any other battery packs may create a risk of injury and fire.
3. **When battery pack is not in use, keep it away from other metal objects, like paper clips, coins, keys, nails, screws or other small metal objects, that can make a connection from one terminal to another.** Shorting the battery terminals together may cause burns or a fire.

4. **Under abusive conditions, liquid may be ejected from the battery; avoid contact. If contact accidentally occurs, flush with water. If liquid contacts eyes, additionally seek medical help.** Liquid ejected from the battery may cause irritation or burns.
5. **Do not use a battery pack or tool that is damaged or modified.** Damaged or modified batteries may exhibit unpredictable behaviour resulting in fire, explosion or risk of injury.
6. **Do not expose a battery pack or tool to fire or excessive temperature.** Exposure to fire or temperature above 130 °C may cause explosion.
7. **Follow all charging instructions and do not charge the battery pack or tool outside the temperature range specified in the instructions.** Charging improperly or at temperatures outside the specified range may damage the battery and increase the risk of fire.

Electrical and battery safety

1. **Do not dispose of the battery(ies) in a fire.** The cell may explode. Check with local codes for possible special disposal instructions.
2. **Do not open or mutilate the battery(ies).** Released electrolyte is corrosive and may cause damage to the eyes or skin. It may be toxic if swallowed.
3. **Do not charge battery in rain, or in wet locations.**
4. **Do not charge the battery outdoors.**
5. **Do not handle charger, including charger plug, and charger terminals with wet hands.**
6. **Do not replace the battery in the rain.**
7. **Do not wet the terminal of battery with liquid such as water, or submerge the battery. Do not leave the battery in the rain, nor charge, use, or store the battery in a damp or wet place.** If the terminal gets wet or liquid enters inside of battery, the battery may be short circuited and there is a risk of overheat, fire, or explosion.
8. **After removing the battery from the machine or charger, be sure to attach the battery cover to the battery and store it in a dry place.**
9. **Do not replace the battery with wet hands.**
10. **Avoid dangerous environment. Don't use the machine in dump or wet locations or expose it to rain.** Water entering the machine will increase the risk of electric shock.
11. **If the battery cartridge gets wet, drain the water inside and then wipe it with a dry cloth. Dry the battery cartridge completely in a dry place before use.**

Service

1. **Have your power tool serviced by a qualified repair person using only identical replacement parts.** This will ensure that the safety of the power tool is maintained.
2. **Never service damaged battery packs.** Service of battery packs should only be performed by the manufacturer or authorized service providers.

SAVE THESE INSTRUCTIONS.

⚠WARNING: DO NOT let comfort or familiarity with product (gained from repeated use) replace strict adherence to safety rules for the subject product.

MISUSE or failure to follow the safety rules stated in this instruction manual may cause serious personal injury.

Important safety instructions for battery cartridge

1. Before using battery cartridge, read all instructions and cautionary markings on (1) battery charger, (2) battery, and (3) product using battery.
2. Do not disassemble or tamper with the battery cartridge. It may result in a fire, excessive heat, or explosion.
3. If operating time has become excessively shorter, stop operating immediately. It may result in a risk of overheating, possible burns and even an explosion.
4. If electrolyte gets into your eyes, rinse them out with clear water and seek medical attention right away. It may result in loss of your eyesight.
5. Do not short the battery cartridge:
 - (1) Do not touch the terminals with any conductive material.
 - (2) Avoid storing battery cartridge in a container with other metal objects such as nails, coins, etc.
 - (3) Do not expose battery cartridge to water or rain.

A battery short can cause a large current flow, overheating, possible burns and even a breakdown.

6. Do not store and use the tool and battery cartridge in locations where the temperature may reach or exceed 50 °C (122 °F).
7. Do not incinerate the battery cartridge even if it is severely damaged or is completely worn out. The battery cartridge can explode in a fire.
8. Do not nail, cut, crush, throw, drop the battery cartridge, or hit against a hard object to the battery cartridge. Such conduct may result in a fire, excessive heat, or explosion.
9. Do not use a damaged battery.
10. The contained lithium-ion batteries are subject to the Dangerous Goods Legislation requirements.

For commercial transports e.g. by third parties, forwarding agents, special requirement on packaging and labeling must be observed.

For preparation of the item being shipped, consulting an expert for hazardous material is required. Please also observe possibly more detailed national regulations.

Tape or mask off open contacts and pack up the battery in such a manner that it cannot move around in the packaging.

11. When disposing the battery cartridge, remove it from the tool and dispose of it in a safe place. Follow your local regulations relating to disposal of battery.
12. Use the batteries only with the products specified by Makita. Installing the batteries to non-compliant products may result in a fire, excessive heat, explosion, or leak of electrolyte.
13. If the tool is not used for a long period of time, the battery must be removed from the tool.
14. During and after use, the battery cartridge may take on heat which can cause burns or low temperature burns. Pay attention to the handling of hot battery cartridges.
15. Do not touch the terminal of the tool immediately after use as it may get hot enough to cause burns.
16. Do not allow chips, dust, or soil stuck into the terminals, holes, and grooves of the battery cartridge. It may cause heating, catching fire, burst and malfunction of the tool or battery cartridge, resulting in burns or personal injury.
17. Unless the tool supports the use near high-voltage electrical power lines, do not use the battery cartridge near high-voltage electrical power lines. It may result in a malfunction or breakdown of the tool or battery cartridge.
18. Keep the battery away from children.

SAVE THESE INSTRUCTIONS.

⚠CAUTION: Only use genuine Makita batteries. Use of non-genuine Makita batteries, or batteries that have been altered, may result in the battery bursting causing fires, personal injury and damage. It will also void the Makita warranty for the Makita tool and charger.

Tips for maintaining maximum battery life

1. Charge the battery cartridge before completely discharged. Always stop tool operation and charge the battery cartridge when you notice less tool power.
2. Never recharge a fully charged battery cartridge. Overcharging shortens the battery service life.
3. Charge the battery cartridge with room temperature at 10 °C - 40 °C (50 °F - 104 °F). Let a hot battery cartridge cool down before charging it.
4. When not using the battery cartridge, remove it from the tool or the charger.
5. Charge the battery cartridge if you do not use it for a long period (more than six months).

ASSEMBLY

⚠ WARNING: Always be sure that the lock key and battery cartridge are removed before carrying out any work on the mower. Failure to remove the lock key and the battery cartridge may result in serious personal injury from accidental start-up.

⚠ WARNING: Never start the mower unless it is completely assembled. Operation of the machine in a partially assembled state may result in serious personal injury from accidental start-up.

Installing the handle

NOTICE: When installing handles, position the cord so that it is not caught by anything between the handles. If the cord is damaged, the mower switch may not work.

1. Place the both ends of lower handle into the grooves of the mower body, then tighten the clamping levers, and then fold the clamping levers.

► Fig.1: 1. Clamping lever 2. Lower handle

NOTE: Make sure that there is no gap between the lower handle and the mower body after the clamping levers are folded.

► Fig.2

2. Align the hole in the upper handle with the hole in the lower handle, then insert the bolt from outside, and then tighten the thumb nut from inside. Perform the same procedure on the other side.

► Fig.3: 1. Thumb nut 2. Bolt

NOTE: Hold the upper handle firmly so that it does not drop off your hand.

3. Attach the holder to the handle. Position the cord as shown in the figure.

► Fig.4: 1. Holder

Removing the mulching plug

1. Open the rear cover.

► Fig.5: 1. Rear cover

2. Hold the mulching plug by the handle, and then pull it out from the mower body as shown in the figure.

► Fig.6: 1. Handle 2. Mulching plug

Installing or removing the grass basket

To install the grass basket, follow the steps below.

1. Open the rear cover.

► Fig.7: 1. Rear cover

2. Hold the handle of the grass basket, and then hook the grass basket on the rod of the mower body as shown in the figure.

► Fig.8: 1. Rod 2. Handle 3. Grass basket

To remove the grass basket, open the rear cover, and then remove the grass basket by holding the handle.

Attaching the mulching plug

1. Open the rear cover, and then remove the grass basket.

► Fig.9: 1. Rear cover 2. Grass basket

2. Hold the mulching plug by the handle, and then attach it to the mower body by pushing it as far as it will go as shown in the figure.

► Fig.10: 1. Handle 2. Mulching plug

FUNCTIONAL DESCRIPTION

Installing or removing battery cartridge

⚠ CAUTION: Always switch off the machine before installing or removing of the battery cartridge.

⚠ CAUTION: Hold the machine and the battery cartridge firmly when installing or removing battery cartridge. Failure to hold the machine and the battery cartridge firmly may cause them to slip off your hands and result in damage to the machine and battery cartridge and a personal injury.

⚠ CAUTION: Make sure that you lock the battery cover before use. Otherwise, mud, dirt, or water may cause damage to the product or the battery cartridge.

⚠ CAUTION: Always install the battery cartridge fully until the red indicator cannot be seen. If not, it may accidentally fall out of the machine, causing injury to you or someone around you.

⚠ CAUTION: Do not install the battery cartridge forcibly. If the cartridge does not slide in easily, it is not being inserted correctly.

⚠ CAUTION: Hold the battery cover firmly when installing or removing the battery cartridge.

To install the battery cartridge;

1. Open the battery cover while pressing the unlock button.

► Fig.11: 1. Battery cover 2. Unlock button

2. Align the tongue on the battery cartridge with the slot on the mower then slide the cartridge until it locks in place with a little click.

► Fig.12: 1. Battery cartridge

3. Insert the lock key in the place shown in the figure as far as it will go.

► Fig.13: 1. Lock key

4. Close the battery cover firmly.

To remove the battery cartridge from the mower;

1. Open the battery cover while pressing the unlock button.

2. Pull out the battery cartridge from the mower while sliding the button on the front of the cartridge.

3. Pull out the lock key.
4. Close the battery cover.

Machine / battery protection system

The machine is equipped with a machine/battery protection system. This system automatically cuts off power to the motor to extend machine and battery life. The machine will automatically stop during operation if the machine or battery is placed under one of the following conditions.

Overload protection

When the machine/battery is operated in a manner that causes it to draw an abnormally high current, the machine automatically stops and the indicator lamp lights up in red. In this situation, turn the machine off and stop the application that caused the machine to become overloaded. Then turn the machine on to restart.

Overheat protection

When the machine is overheated, the machine stops automatically and the indicator lamp lights up in red. Let the machine cool down before turning the machine on again.

Overdischarge protection

When the battery capacity becomes low, the machine stops automatically and the indicator lamp lights up in red. If the machine does not operate even when the switches are operated, remove the battery from the machine and charge the battery.

Protections against other causes

Protection system is also designed for other causes that could damage the machine and allows the machine to stop automatically. Take all the following steps to clear the causes, when the machine has been brought to a temporary halt or stop in operation.

1. Turn the machine off, and then turn it on again to restart.
2. Charge the battery(ies) or replace it/them with recharged battery(ies).
3. Let the machine and battery(ies) cool down.

If no improvement can be found by restoring protection system, then contact your local Makita Service Center.

NOTE: The timing, at which the lamp lights up, depends on the temperature at work place and the battery cartridge conditions.

Indicating the remaining battery capacity

► **Fig.14:** 1. Indicator lamp

















When the remaining battery capacity gets low, the indicator lamp blinks in red. By further use, the machine stops and the indicator lamp lights up in red. In this situation, charge the battery cartridge.

Indicating the remaining battery capacity

Only for battery cartridges with the indicator

► **Fig.15:** 1. Indicator lamps 2. Check button

Press the check button on the battery cartridge to indicate the remaining battery capacity. The indicator lamps light up for a few seconds.

Indicator lamps			Remaining capacity
 Lighted	 Off	 Blinking	
			75% to 100%
			50% to 75%
			25% to 50%
			0% to 25%
			Charge the battery.
			The battery may have malfunctioned.
			

NOTE: Depending on the conditions of use and the ambient temperature, the indication may differ slightly from the actual capacity.

NOTE: The first (far left) indicator lamp will blink when the battery protection system works.

Switch action

⚠ WARNING: Before installing the battery cartridge, always check to see that the switch lever actuates properly and returns to the original position when released. Operating a machine with a switch that does not actuate properly can lead to loss of control and serious personal injury.

NOTE: The mower does not start without pressing the switch button even the switch lever is pulled.

NOTE: Mower may not start due to the overload when you try to mow long or dense grass at a time. Increase the mowing height in this case.

This mower is equipped with the lock key and handle switch. If you notice anything unusual with either of these switches, stop operation immediately and have them checked by your nearest Makita Authorized Service Center.

1. Install the battery cartridge. Insert the lock key, and then close the battery cover firmly.

► **Fig.16:** 1. Battery cartridge 2. Lock key

2. Press the switch button and hold it.

3. Hold the upper handle and pull the switch lever.

► **Fig.17:** 1. Switch button 2. Switch lever

4. Release the switch button as soon as the motor starts running. The mower will continue to run until you release the switch lever.

5. Release the switch lever to stop the motor.

Adjusting the mowing height

⚠ WARNING: Never put your hand or leg under the mower body when adjusting the mowing height.

⚠ WARNING: Always make sure that the lever fits in the groove properly before operation.

⚠ WARNING: Do not touch rotating blade.

The mowing height can be adjusted in the range of between 20 mm and 75 mm.

Remove the lock key, and then pull the mowing height adjusting lever outward of the mower body and move it to your desired mowing height.

► **Fig.18:** 1. Mowing height adjusting lever

The table below shows the relationship between the number on the mower body and the approximate mowing height.

Number	Mowing height
1	20 mm
2	26 mm
3	33 mm
4	42 mm
5	52 mm
6	62 mm
7	71 mm
8	75 mm

NOTE: The mowing height figures should be used just as a guideline. Depending on the conditions of the lawn or the ground, the actual lawn height may become slightly different from the set height.

NOTE: Try a test mowing of grass in a less conspicuous place to get your desired height.

Grass level indicator

► **Fig.19:** 1. Grass level indicator

Grass level indicator shows the volume of mowed grass.

- When the grass basket is not full, the indicator floats during mowing.
- When the grass basket is full, the indicator does not float during mowing. In this case, stop mowing immediately and empty the basket. After emptying the basket, clean it so that its meshwork vents the air.

NOTE: This indicator is a rough guide. Depending on the conditions of inside of the basket, this indicator may not work properly.

Adjusting the handle height

⚠ WARNING: Do not touch rotating blade.

⚠ CAUTION: Before removing the bolts, hold the upper handle firmly. Otherwise, the handle may fall and cause an injury.

The handle height can be adjusted in three levels.

1. Loosen the thumb nuts of the handle, and then remove the bolts and thumb nuts.

► **Fig.20:** 1. Thumb nut

2. Adjust the handle height.

3. Insert the bolts from outside, and then tighten the thumb nuts from inside.

Using mulching plug

The mulching plug allows you to return the cut grass to the ground without gathering the cut grass in the grass basket. When you operate the machine with the mulching plug, be sure to remove the grass basket.

NOTICE: When using the machine with the mulching plug, make sure that the total length of grass after cutting is 30 mm or more, and the cut length is 15 mm or less.

► **Fig.21:** (1) 30 mm or more (2) 15 mm or less

OPERATION

Mowing

⚠ WARNING: Before mowing, clear away sticks and stones from mowing area. Furthermore, clear away any weeds from mowing area in advance.

⚠ WARNING: Always wear the safety goggles or safety glasses with side shields when operating the mower.

⚠ CAUTION: If the cut grass or foreign object blocks up inside of the mower body, be sure to remove the lock key and battery cartridge and wear gloves before removing the grass or foreign object.

NOTICE: Use this machine for mowing lawn only. Do not mow weeds with this machine.

► **Fig.22**

Firmly hold the handle with both hands when mowing.

The mowing speed guideline is approximately 2 to 4 seconds per 1 meter.

► **Fig.23**

The center lines of the front wheels are guidelines to mowing width. Using the center lines as guidelines, mow in strips. Overlap by one half to one third the previous strip to mow the lawn evenly.

- **Fig.24:** 1. Mowing width 2. Overlapping area
3. Center line

Change the mowing direction each time to prevent the grass grain pattern from forming in just one direction.

- **Fig.25**

Periodically check the grass basket for mowed grass. Empty the grass before it becomes full. Before every periodical check, be sure to stop the mower then remove the lock key and the battery cartridge.

NOTICE: Using the mower with the grass basket full prevents smooth blade rotation and places an extra load on the motor, which may cause breakdown.

Mowing a long-grass lawn

Do not try to cut long grass all in one go. Instead, mow the lawn in some steps. Leave a day or two between mows until the lawn becomes evenly short.

NOTE: Mowing long grass to a short length all in one go may cause the grass to die. The cut grass may also block up inside of the mower body.

Emptying the grass basket

WARNING: To reduce a risk of accident, regularly check the grass basket for any damage or weakened strength. Replace the grass basket if necessary.

1. Release the switch lever.
 2. Remove the lock key.
 3. Open the rear cover and take out the grass basket by holding the handle.
- **Fig.26:** 1. Rear cover 2. Handle
4. Empty the grass basket.

MAINTENANCE

WARNING: Always be sure that the lock key and battery cartridge are removed from the mower before storing or carrying the mower or attempting to perform inspection or maintenance.

WARNING: Always remove the lock key when the mower is not in use. Store the lock key in a safe place out of reach of children.

WARNING: Wear gloves when performing inspection or maintenance.

WARNING: Always wear the safety goggles or safety glasses with side shields when performing inspection or maintenance.

NOTICE: Never use gasoline, benzine, thinner, alcohol or the like. Discoloration, deformation or cracks may result.

To maintain product SAFETY and RELIABILITY, repairs, any other maintenance or adjustment should be performed by Makita Authorized or Factory Service Centers, always using Makita replacement parts.

Maintenance

1. Remove the lock key and battery cartridge, and then close the battery cover.
2. Put the mower on its side. Clean grass clippings accumulated on the underside of mower deck.
3. Pour water toward the bottom of the machine to which the blade is attached.

NOTICE: Do not wash the machine with high pressure water.

4. Check all nuts, bolts, screws, etc. for tightness.
5. Inspect moving parts for damage, breakage, and wear. Damaged or missing parts should be repaired or replaced.
6. Store the mower in a safe place out of the reach of children.

Storage

CAUTION: When putting the machine in the upright position, place the machine on a flat and stable surface. If the machine is placed on an unstable surface, the machine may fall over and cause an injury.

Store mower indoors in a cool, dry and locked place. Don't store the mower and charger in locations where the temperature may reach or exceed 40 °C.

1. Remove the battery cartridge and lock key.
2. Remove the grass basket.
3. Unfold the clamping levers, then fold the handle, and then fold the clamping levers.

- **Fig.27:** 1. Clamping lever

4. Loosen the thumb nuts of the handle, and then fold the upper handle.

- **Fig.28:** 1. Thumb nut 2. Upper handle

5. Place the machine in the upright position.

NOTE: When putting the mower in the upright position, do not hold the handle only, but hold the mower body and handle.

6. Store the grass basket between the handle and the mower body.

- **Fig.29:** 1. Grass basket

Carrying the mower

⚠ CAUTION: Before carrying the mower, make sure that the battery cartridge and lock key are removed.

When carrying the mower, hold the rear grip and the lower holding part at the front of the machine as shown in the figure.

▶ Fig.30: 1. Lower holding part 2. Rear grip

Removing or installing the mower blade

⚠ WARNING: Always remove the lock key and battery cartridge when removing or installing the blade. Failure to remove the lock key and battery cartridge may cause a serious injury.

⚠ WARNING: The blade coasts for a few seconds after releasing the switch. Do not start any operation until the blade comes to a complete stop.

⚠ WARNING: Always wear gloves when handling the blade.

Removing the mower blade

1. Put the mower on its side so that the mowing height adjusting lever comes to the upper side.
2. To lock the blade rotation, insert a screwdriver or a similar tool into a hole on the mower body.
3. Turn the bolt counterclockwise with the wrench.
▶ Fig.31: 1. Mower blade 2. Wrench 3. Screwdriver 4. Hole
4. Remove the bolt and blade in order.
▶ Fig.32: 1. Blade support 2. Mower blade 3. Bolt

Installing the mower blade

To install the mower blade, take the removal procedure in reverse.

⚠ WARNING: Install the mower blade carefully. It has a top/bottom facing.

⚠ WARNING: Tighten the bolt clockwise firmly to secure the blade.

⚠ WARNING: Make sure that the mower blade and all the fixing parts are installed correctly and tightened securely.

⚠ WARNING: When you replace the blades, always follow the instructions provided in this manual.

TROUBLESHOOTING

Before asking for repairs, conduct your own inspection first. If you find a problem that is not explained in the manual, do not attempt to disassemble the machine. Instead, ask Makita Authorized Service Centers, always using Makita replacement parts for repairs.

State of abnormality	Probable cause (malfunction)	Remedy
Mower does not start.	Battery cartridge is not installed.	Install charged battery cartridge.
	Battery problem (under voltage)	Recharge the battery cartridge. If recharging is not effective, replace battery cartridge.
	The lock key is not inserted.	Insert the lock key.
Motor stops running after a little use.	Battery's charge level is low.	Recharge the battery cartridge. If recharging is not effective, replace battery cartridge.
	Cutting height is too low.	Increase the cutting height.
Motor does not reach maximum RPM.	Battery cartridge is installed improperly.	Install the battery cartridge as described in this manual.
	Battery power is dropping.	Recharge the battery cartridge. If recharging is not effective, replace battery cartridge.
	The drive system does not work correctly.	Ask your local authorized service center for repair.
Mower blade does not rotate: ⇒ stop the mower immediately!	Foreign object such as a branch is jammed near the blade.	Remove the foreign object.
	The drive system does not work correctly.	Ask your local authorized service center for repair.
Abnormal vibration: ⇒ stop the mower immediately!	Blade is imbalanced, excessively or unevenly worn.	Replace the blade.

OPTIONAL ACCESSORIES

⚠ CAUTION: These accessories or attachments are recommended for use with your Makita machine specified in this manual. The use of any other accessories or attachments might present a risk of injury to persons. Only use accessory or attachment for its stated purpose.

If you need any assistance for more details regarding these accessories, ask your local Makita Service Center.

- Mower blade
- Makita genuine battery and charger

NOTE: Some items in the list may be included in the product package as standard accessories. They may differ from country to country.

ESPECIFICACIONES

Modelo:		DLM330
Amplitud de corte del césped (diámetro de la cuchilla)		330 mm
Velocidad sin carga		4 300 r/min
Número de pieza de la cuchilla de repuesto de la cortadora de césped		GB00000042
Dimensiones (La x An x Al)	durante la operación	Largo: 1 285 mm a 1 350 mm An: 375 mm Al: 935 mm a 975 mm
	durante el almacenamiento (sin el canasto para césped)	520 mm x 375 mm x 775 mm
Tensión nominal		18 V c.c.
Peso neto		11,6 kg - 12,5 kg
Grado de protección		IPX4

- Debido a nuestro continuo programa de investigación y desarrollo, las especificaciones aquí incluidas están sujetas a cambio sin previo aviso.
- Las especificaciones pueden variar de país a país.
- El peso puede variar en función de los accesorios, incluido el cartucho de batería. En la tabla se muestra la combinación de peso más ligero y más pesado conforme al procedimiento 01/2014 de EPTA.

Cartucho de batería y cargador aplicables

Cartucho de batería	BL1830B / BL1840B / BL1850B / BL1860B
Cargador	DC18RC / DC18RD / DC18RE / DC18SD / DC18SE / DC18SF / DC18SH

- Algunos de los cartuchos de batería y cargadores enumerados arriba podrían no estar disponibles dependiendo de su área de residencia.

⚠ ADVERTENCIA: Use únicamente los cartuchos de batería y los cargadores indicados arriba. El uso de cualquier otro cartucho de batería y cargador podría ocasionar una lesión y/o un incendio.

⚠ ADVERTENCIA: No use ningún alimentador con cableado eléctrico como un adaptador para batería o una unidad portátil de alimentación eléctrica con esta máquina. El cable de dicho alimentador podría impedir la operación y ocasionar una lesión personal.

Símbolos

A continuación se muestran los símbolos que pueden ser utilizados para el equipo. Asegúrese de que entienda su significado antes de utilizar.

 Ponga especial atención y tenga cuidado.

 Lea el manual de instrucciones.

 Peligro; esté alerta a los objetos que puedan ser lanzados.

 La distancia entre la herramienta y las personas alrededor debe ser de al menos 15 m.

 Nunca coloque sus manos o pies cerca de la cuchilla bajo la cortadora de césped. Las cuchillas continúan girando una vez que el motor ha sido apagado.



Retire la llave de cierre antes de inspeccionar, ajustar, limpiar, dar servicio, dejar de usar y almacenar la cortadora de césped.



Advertencia: antes de dar mantenimiento, desconecte la batería.



Advertencia: active el dispositivo de deshabilitación antes de dar mantenimiento.



Exclusivamente para países de la Unión Europea

Debido a la presencia de componentes peligrosos en el equipo, los equipos eléctricos y electrónicos de desecho, acumuladores y baterías podrían tener un impacto negativo en el medio ambiente y en la salud humana.

¡No se deshaga de los aparatos eléctricos y electrónicos o baterías con la basura doméstica!

De acuerdo con la Directiva Europea de Residuos de Aparatos Eléctricos y Electrónicos y sobre acumuladores y baterías y sobre acumuladores y baterías de desecho, así como su adaptación a la legislación nacional, los aparatos eléctricos, las baterías y acumuladores de desecho deberán guardarse por separado y entregarse en un punto de recolección separado para residuos municipales, que opere de acuerdo con las normas sobre protección medioambiental. Esto se indica mediante el símbolo del contenedor con ruedas tachado colocado en el equipo.



Nivel de potencia sonora garantizado de acuerdo con la Directiva de ruido exterior de la UE.



Nivel de potencia sonora de acuerdo con el Reglamento de control de ruido de Nueva Gales del Sur en Australia

Uso pretendido

Esta máquina está diseñada para cortar césped.

ADVERTENCIAS DE SEGURIDAD

Advertencias generales de seguridad para herramientas eléctricas

⚠️ ADVERTENCIA: Lea todas las advertencias de seguridad, instrucciones, ilustraciones y especificaciones suministradas con esta herramienta eléctrica. El no seguir todas las instrucciones indicadas a continuación podría ocasionar una descarga eléctrica, incendio y/o lesiones graves.

Conserve todas las advertencias e instrucciones como referencia en el futuro.

En las advertencias, el término "herramienta eléctrica" se refiere a su herramienta eléctrica de funcionamiento con conexión a la red eléctrica (con cableado eléctrico) o herramienta eléctrica de funcionamiento a batería (inalámbrica).

Seguridad en el área de trabajo

1. **Mantenga el área de trabajo limpia y bien iluminada.** Las áreas oscuras o desordenadas son propensas a accidentes.
2. **No utilice las herramientas eléctricas en atmósferas explosivas, tal como en la presencia de líquidos, gases o polvo inflamables.** Las herramientas eléctricas crean chispas que pueden prender fuego al polvo o los humos.
3. **Mantenga a los niños y curiosos alejados mientras utiliza una herramienta eléctrica.** Las distracciones le pueden hacer perder el control.

Seguridad eléctrica

1. **Las clavijas de conexión de las herramientas eléctricas deberán encajar perfectamente en la toma de corriente. No modifique nunca la clavija de conexión de ninguna forma. No utilice ninguna clavija adaptadora con herramientas eléctricas que tengan conexión a tierra (puesta a tierra).** La utilización de clavijas no modificadas y que encajen perfectamente en la toma de corriente reducirá el riesgo de que se produzca una descarga eléctrica.
2. **Evite tocar con el cuerpo superficies conectadas a tierra o puestas a tierra tales como tubos, radiadores, cocinas y refrigeradores.** Si su cuerpo es puesto a tierra o conectado a tierra existirá un mayor riesgo de que sufra una descarga eléctrica.
3. **No opere la cortadora bajo la lluvia o en condiciones húmedas.** Esto podría aumentar el riesgo de choque eléctrico.
4. **No maltrate el cable. Nunca utilice el cable para transportar, jalar o desconectar la herramienta eléctrica.** Mantenga el cable alejado del calor, aceite, objetos cortantes o piezas móviles. Los cables dañados o enredados aumentan el riesgo de sufrir una descarga eléctrica.
5. **Cuando utilice una herramienta eléctrica en exteriores, utilice un cable de extensión apropiado para uso en exteriores.** La utilización de un cable apropiado para uso en exteriores reducirá el riesgo de que se produzca una descarga eléctrica.
6. **Si no es posible evitar usar una herramienta eléctrica en condiciones húmedas, utilice un alimentador protegido con un dispositivo de corriente residual (RCD).** El uso de un RCD reduce el riesgo de descarga eléctrica.
7. **Las herramientas eléctricas pueden producir campos electromagnéticos (CEM) que no son dañinos para el usuario.** Sin embargo, si los usuarios tienen marcapasos y otros dispositivos médicos similares, deberán consultar al fabricante de su dispositivo y/o a su médico antes de operar esta herramienta eléctrica.

Seguridad personal

1. **Manténgase alerta, preste atención a lo que está haciendo y utilice su sentido común cuando opere una herramienta eléctrica. No utilice una herramienta eléctrica cuando esté cansado o bajo la influencia de drogas, alcohol o medicamentos.** Un momento de distracción mientras opera las herramientas eléctricas puede terminar en una lesión grave.

2. **Use equipo de protección personal. Póngase siempre protección para los ojos.** El equipo protector tal como máscara contra el polvo, zapatos de seguridad antiderrapantes, casco rígido y protección para oídos utilizado en las condiciones apropiadas reducirá el riesgo de lesiones.
3. **Impida el encendido accidental. Asegúrese de que el interruptor esté en la posición de apagado antes de conectar a la alimentación eléctrica y/o de colocar el cartucho de batería, así como al levantar o cargar la herramienta.** Cargar las herramientas eléctricas con su dedo en el interruptor o enchufarlas con el interruptor encendido hace que los accidentes sean comunes.
4. **Retire cualquier llave de ajuste o llave de apriete antes de encender la herramienta.** Una llave de ajuste o llave de apriete que haya sido dejada puesta en una parte giratoria de la herramienta eléctrica puede ocasionar alguna lesión.
5. **No utilice la herramienta donde no alcance. Mantenga los pies sobre suelo firme y el equilibrio en todo momento.** Esto permite un mejor control de la herramienta eléctrica en situaciones inesperadas.
6. **Use una vestimenta apropiada. No use ropa suelta ni alhajas. Mantenga el cabello y la ropa alejados de las piezas móviles.** Las prendas de vestir holgadas, las alhajas y el cabello largo suelto podrían engancharse en estas piezas móviles.
7. **Si dispone de dispositivos para la conexión de equipos de extracción y recolección de polvo, asegúrese de conectarlos y utilizarlos debidamente.** Hacer uso de la recolección de polvo puede reducir los riesgos relacionados con el polvo.
8. **No permita que la familiaridad adquirida debido al uso frecuente de las herramientas haga que se sienta confiado e ignore los principios de seguridad de las herramientas.** Un descuido podría ocasionar una lesión grave en una fracción de segundo.
9. **Utilice siempre gafas protectoras para proteger sus ojos de lesiones al usar herramientas eléctricas.** Las gafas deben cumplir con las normas ANSI Z87.1 en EUA, EN 166 en Europa o AS/NZS 1336 en Australia/Nueva Zelanda. En Australia/Nueva Zelanda, la ley requiere el uso de una máscara protectora para proteger su cara también.

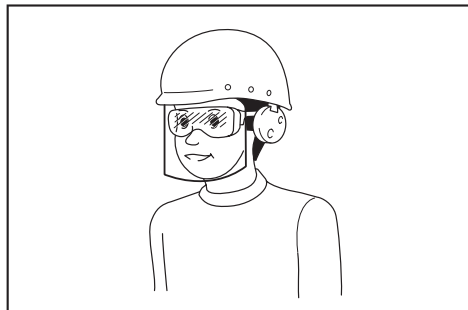

Es responsabilidad del empleador imponer el uso de equipos protectores de seguridad apropiados a los operadores de la herramienta y demás personas cerca del área de trabajo.

Mantenimiento y uso de la herramienta eléctrica

1. **No fuerce la herramienta eléctrica. Utilice la herramienta eléctrica correcta para su aplicación.** La herramienta eléctrica adecuada hará un mejor trabajo y de forma más segura a la velocidad para la que ha sido fabricada.
2. **No utilice la herramienta eléctrica si el interruptor no la enciende y apaga.** Cualquier herramienta eléctrica que no pueda ser controlada con el interruptor es peligrosa y debe ser reemplazada.
3. **Desconecte la clavija de la fuente de alimentación y/o retire la batería de la herramienta eléctrica, en caso de ser removible, antes de realizar ajustes, cambiar accesorios o almacenar las herramientas eléctricas.** Tales medidas de seguridad preventivas reducirán el riesgo de poner en marcha la herramienta eléctrica de forma accidental.
4. **Guarde la herramienta eléctrica que no use fuera del alcance de los niños y no permita que las personas que no están familiarizadas con ella o con las instrucciones la operen.** Las herramientas eléctricas son peligrosas en manos de personas que no saben operarlas.
5. **Dé mantenimiento a las herramientas eléctricas y los accesorios. Compruebe que no haya piezas móviles desalineadas o estancadas, piezas rotas y cualquier otra condición que pueda afectar al funcionamiento de la herramienta eléctrica. Si la herramienta eléctrica está dañada, haga que la reparen antes de utilizarla.** Muchos de los accidentes son ocasionados por herramientas eléctricas que no han recibido un mantenimiento adecuado.
6. **Mantenga las herramientas de corte limpias y filosas.** Si recibe un mantenimiento adecuado y tiene los bordes afilados, es probable que la herramienta se atasque menos y sea más fácil controlarla.
7. **Utilice la herramienta eléctrica, los accesorios y las brocas de acuerdo con estas instrucciones, considerando las condiciones laborales y el trabajo a realizar.** Si utiliza la herramienta eléctrica para realizar operaciones distintas de las indicadas, podrá presentarse una situación peligrosa.
8. **Mantenga los mangos y superficies de asiento secos, limpios y libres de aceite o grasa.** Los mangos y superficies de asiento resbalosos no permiten una manipulación segura ni el control de la herramienta en situaciones inesperadas.
9. **Cuando vaya a utilizar esta herramienta, evite usar guantes de trabajo de tela ya que éstos podrían atorarse.** Si los guantes de trabajo de tela llegaran a atorarse en las piezas móviles, esto podría ocasionar lesiones personales.

Uso y cuidado de la herramienta a batería

1. **Recargue sólo con el cargador especificado por el fabricante.** Un cargador que es adecuado para un solo tipo de batería puede generar riesgo de incendio al ser utilizado con otra batería.
2. **Utilice las herramientas eléctricas solamente con las baterías designadas específicamente para ellas.** La utilización de cualquier otra batería puede crear un riesgo de lesiones o incendio.
3. **Cuando no se esté usando la batería, manténgala alejada de otros objetos metálicos, como sujetapapeles (clips), monedas, llaves, clavos, tornillos u otros objetos pequeños de metal los cuales pueden actuar creando una conexión entre las terminales de la batería.** Originar un cortocircuito en las terminales puede causar quemaduras o incendios.
4. **En condiciones abusivas, podrá escapar líquido de la batería; evite tocarlo. Si lo toca accidentalmente, enjuague con agua. Si hay contacto del líquido con los ojos, busque asistencia médica.** Puede que el líquido expulsado de la batería cause irritación o quemaduras.
5. **No utilice una herramienta ni una batería que estén dañadas o hayan sido modificadas.** Las baterías dañadas o modificadas podrían ocasionar una situación inesperada provocando un incendio, explosión o riesgo de lesiones.
6. **No exponga la herramienta ni la batería al fuego ni a una temperatura excesiva.** La exposición al fuego o a una temperatura superior a los 130 °C podría causar una explosión.
7. **Siga todas las instrucciones para la carga y evite cargar la herramienta o la batería fuera del rango de temperatura especificado en las instrucciones.** Una carga inadecuada o a una temperatura fuera del rango especificado podría dañar la batería e incrementar el riesgo de incendio.
3. **Inspeccione minuciosamente el área donde se utilizará la cortadora y retire todas las piedras, palos, cables, huesos y otros objetos extraños.** Los objetos lanzados podrían ocasionar lesiones personales.
4. **Antes de usar la cortadora, siempre inspeccione visualmente para ver que la cuchilla y el conjunto de cuchillas no estén desgastados o dañados.** Las piezas desgastadas o dañadas aumentan el riesgo de lesión.
5. **Revise el recolector de césped con frecuencia para ver si presenta desgaste o deterioro.** Un recolector de césped desgastado o dañado podría aumentar el riesgo de lesiones personales.
6. **Mantenga los protectores en su lugar. Los protectores deben estar funcionales y montados adecuadamente.** Un protector que esté suelto, dañado o que no funcione correctamente podría provocar lesiones personales.
7. **Mantenga todas las entradas de aire despejadas de residuos.** Las entradas de aire bloqueadas y los escombros podrían provocar un sobrecalentamiento o riesgo de incendio.
8. **Cuando opere la cortadora, use siempre calzado de protección con suela antiderrapante. No opere la cortadora estando descalzo o con sandalias abiertas.** Esto reduce la posibilidad de lesiones en los pies por el contacto con la cuchilla en movimiento.
9. **Mientras utiliza la cortadora, utilice siempre pantalones largos.** La piel expuesta aumenta la probabilidad de lesiones por objetos arrojados.
10. **No opere la cortadora sobre césped húmedo. Camine, nunca corra.** Esto reducirá el riesgo de resbalones y caídas que podrían causar lesiones personales.
11. **No opere la cortadora sobre pendientes excesivamente pronunciadas.** Esto reducirá el riesgo de pérdida de control, resbalones y caídas que podrían causar lesiones personales.

Servicio

1. **Haga que una persona calificada repare la herramienta eléctrica utilizando sólo piezas de repuesto idénticas.** Esto asegura que se mantenga la seguridad de la herramienta eléctrica.
2. **Nunca dé servicio a baterías que estén dañadas.** El servicio a las baterías solamente deberá ser efectuado por el fabricante o un agente de servicio autorizado.
3. **Siga las instrucciones para la lubricación y cambio de accesorios.**
12. **Cuando trabaje en pendientes, asegúrese siempre de pisar firmemente y de frente a éstas, nunca arriba ni abajo, y de tener extrema precaución al cambiar de dirección.** Esto reducirá el riesgo de pérdida de control, resbalones y caídas que podrían causar lesiones personales.
13. **Tenga extrema precaución cuando dé marcha atrás o jale la cortadora hacia usted. Siempre esté al tanto de su alrededor.** Esto reduce el riesgo de tropiezo durante la operación.
14. **No toque las cuchillas y otras partes móviles peligrosas mientras aún estén en movimiento.** Esto reduce el riesgo de lesión con las partes en movimiento.
15. **Al retirar material atascado o limpiar la cortadora, asegúrese de que todos los interruptores de alimentación estén apagados, y que la batería sea desconectada.** El funcionamiento inesperado de la cortadora podría provocar lesiones personales graves.

Advertencias de seguridad de la cortadora de césped

1. **No utilice la cortadora en condiciones de mal clima, especialmente cuando exista riesgo de rayos.** Esto disminuye el riesgo de ser golpeado por un rayo.
2. **Inspeccione minuciosamente el área en busca de vida silvestre donde se utilizará la cortadora.** La cortadora podría dañar la vida silvestre durante su funcionamiento.

GUARDE ESTAS INSTRUCCIONES.

⚠ADVERTENCIA: NO DEJE que la comodidad o familiaridad con el producto (a base de utilizarlo repetidamente) evite que siga estrictamente las normas de seguridad para dicho producto.

El USO INCORRECTO o el no seguir las normas de seguridad indicadas en este manual de instrucciones puede ocasionar lesiones graves.

INSTRUCCIONES IMPORTANTES DE SEGURIDAD

⚠ADVERTENCIA: Lea todas las advertencias de seguridad e instrucciones. El no seguir las advertencias e instrucciones indicadas puede ocasionar una descarga eléctrica, un incendio y/o lesiones graves.

Conserve todas las advertencias e instrucciones como referencia en el futuro.

Capacitación

1. Lea cuidadosamente las instrucciones. Familiarícese con los controles y el uso apropiado de la cortadora de césped.
2. Nunca permita que los niños o personas no familiarizadas con estas instrucciones usen la cortadora de césped. Los reglamentos locales pueden restringir la edad del operador.
3. Nunca opere la cortadora de césped cuando haya personas, especialmente niños, o mascotas cerca.
4. Tenga presente que el operador o el usuario es responsable de los accidentes o peligros que puedan ocurrirles a otras personas o a sus propiedades.
5. Los niños deben ser supervisados para evitar que jueguen con la cortadora de césped.
6. Estado físico - No opere la cortadora de césped estando bajo la influencia de drogas, alcohol u otro medicamento.

Preparación

1. Cuando opere la cortadora de césped, lleve siempre un calzado resistente y pantalones largos. No opere la cortadora de césped estando descalzo o con sandalias abiertas. Evite usar joyas o ropas sueltas o que tengan lazos o cordones colgando. Éstos podrían engancharse en las piezas móviles.
2. Antes del uso, siempre inspeccione visualmente la cortadora de césped en búsqueda de protectores o escudos dañados, faltantes o mal colocados.
3. Asegúrese de que no haya otras personas en el área de trabajo antes de cortar el césped. Detenga la cortadora de césped en caso de que alguna persona ingrese al área.
4. No inserte la llave de cierre en la cortadora de césped hasta que esté lista para usarse.

5. Utilice siempre gafas protectoras para proteger sus ojos de lesiones al usar herramientas eléctricas. Las gafas deben cumplir con las normas ANSI Z87.1 en EUA, EN 166 en Europa o AS/NZS 1336 en Australia/Nueva Zelanda. En Australia/Nueva Zelanda, la ley requiere el uso de una máscara protectora para proteger su cara también.

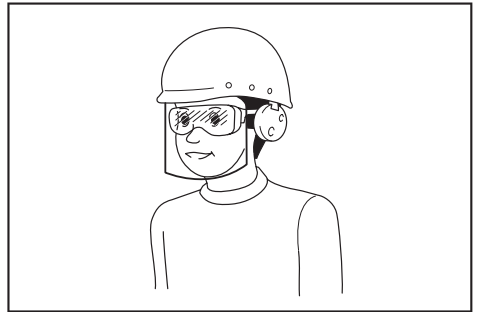

- Es responsabilidad del empleador imponer el uso de equipos protectores de seguridad apropiados a los operadores de la herramienta y demás personas cerca del área de trabajo.
6. Revise cuidadosamente que las cuchillas o los pernos de las cuchillas no tengan grietas o daños antes de la operación. Reemplace inmediatamente las cuchillas o los pernos de las cuchillas que presenten grietas o daños.
 7. Retire los materiales extraños tales como rocas, cables, botellas, huesos y ramas grandes del área de trabajo antes de proceder a cortar el césped para evitar lesiones personales o daños a la cortadora de césped.
 8. Los objetos que sean golpeados por la cuchilla de la cortadora de césped pueden causar lesiones personales graves. El césped debe ser examinado cuidadosamente y despejado de cualquier objeto antes de proceder a cortarlo.
 9. Esté alerta de hoyos, surcos, protuberancias, piedras u otros objetos ocultos. Las superficies no niveladas pueden ocasionar resbalones y caídas accidentales. El césped alto puede ocultar algunos obstáculos.
 10. Use equipo de protección personal. Póngase siempre protección para los ojos. El equipo protector tal como máscara contra el polvo, zapatos de seguridad antiderrapantes, casco rígido y protección para oídos utilizado en las condiciones apropiadas reducirá el riesgo de lesiones.
- ### Operación
1. No utilice la herramienta donde no alcance. Mantenga el equilibrio en todo momento. Asegúrese siempre de pisar sobre suelo firme en las pendientes. Camine, nunca corra.
 2. Apague la cortadora de césped y retire la llave de cierre y asegúrese de que todas las partes móviles se hayan detenido por completo:
 - cada vez que deje la cortadora de césped,
 - antes de eliminar cualquier atascamiento u obstrucción de la tolva,

- antes de inspeccionar, limpiar o usar la cortadora de césped,
 - después de golpear algún objeto extraño.
- Inspeccione la cortadora de césped para verificar que no haya daños y haga las reparaciones necesarias antes de poner en marcha y operar la cortadora de césped,
- cada vez que la cortadora de césped comience a vibrar de manera anormal.
3. Nunca utilice la cortadora de césped con protección o protectores defectuosos o sin la instalación de algún dispositivo de seguridad, como por ejemplo deflectores y/o un canasto para césped.
 4. Evite usar la cortadora de césped en condiciones de mal clima, especialmente cuando exista riesgo de rayos.
 5. Utilice protección para los ojos y calzado grueso en todo momento mientras opera la cortadora de césped.
 6. Utilice la cortadora de césped solamente a la luz del día o en buenas condiciones de iluminación artificial.
 7. Encienda con cuidado la cortadora de césped de acuerdo con las instrucciones y con los pies lo suficientemente alejados de la(s) cuchilla(s).
 8. Tenga cuidado con las cuchillas de la cortadora de césped para evitar lesiones en pies y manos.
 9. Asegúrese siempre de que las aberturas de ventilación estén libres de residuos.
 10. Corte el césped transversalmente a través de las pendientes, nunca hacia arriba ni hacia abajo. Aplique extrema precaución al cambiar la dirección en las pendientes. Evite cortar el césped en pendientes excesivamente inclinadas.
 11. Tenga extrema precaución cuando dé marcha atrás o jale la cortadora de césped hacia usted.
 12. Detenga la(s) cuchilla(s) cuando deba inclinar la cortadora de césped para transportarla a través de superficies que no sean de pasto, y cuando vaya a transportarla hacia o desde el área donde vaya a utilizarla.
 13. Cuando vaya a encender el motor, evite inclinar la cortadora de césped a menos que necesite hacerlo para ponerla en marcha. En este caso, no la incline más de lo necesario y sólo levante la parte que se encuentre alejada del operador. Asegúrese siempre de que ambas manos estén en la posición de operación antes de volver a colocar la cortadora de césped en el suelo.
 14. No coloque sus manos o pies cerca o debajo de las piezas giratorias. Manténgase alejado de la abertura de descarga en todo momento.
 15. No transporte la cortadora de césped mientras esté encendida.
 16. Evite usar la cortadora de césped en pasto húmedo.
 17. Siempre mantenga firmemente sujetado el mango.
 18. No sujete las cuchillas ni bordes de corte expuestas al levantar o sostener la cortadora de césped.
 19. Mantenga las manos y los pies alejados de las cuchillas giratorias. Precaución - Las cuchillas continúan girando por inercia una vez que la cortadora de césped ha sido apagada.
 20. Pare la operación inmediatamente si nota algo anormal. Apague la cortadora de césped y retire la llave de cierre. Luego revise la cortadora de césped.
 21. Nunca intente hacer ajustes en la altura de corte mientras la cortadora de césped esté funcionando, si ésta cuenta con la característica de ajuste en la altura de corte.
 22. Libere la palanca interruptora y espere a que la rotación de la cuchilla se detenga antes de cruzar avenidas, caminos, calles y cualquier área cubierta con grava. También retire la llave de cierre en caso de dejar la cortadora de césped para levantar o quitar algo del camino, o por alguna otra razón que pueda distraerlo de lo que está haciendo.
 23. Si la cortadora de césped llega a golpear algún objeto extraño, siga los pasos a continuación:
 - Pare la cortadora de césped, libere la palanca interruptora y espere a que la cuchilla se detenga por completo.
 - Retire la llave de cierre y el cartucho de batería.
 - Inspeccione detenidamente la cortadora de césped para ver que no haya daños.
 - Reemplace la cuchilla en caso de presentar algún tipo de daño. Repare cualquier daño antes de volver a poner en marcha la cortadora de césped y continuar su operación.
 24. No ponga en marcha la cortadora de césped cuando esté enfrente de la abertura de descarga.
 25. Si la cortadora de césped empieza a vibrar de manera anormal (révisela de inmediato)
 - inspeccione para ver que no haya algún daño,
 - reemplace o repare cualquier pieza dañada,
 - revise y apriete cualquier pieza suelta.
 26. Nunca dirija el material de desecho hacia ninguna persona. Evite descargar el material de desecho contra alguna pared u obstrucción. El material puede rebotar y dirigirse al operador. Detenga la cuchilla al atravesar superficies con grava.
 27. No jale la cortadora de césped hacia atrás a menos que sea absolutamente necesario. Cuando sienta que debe hacer retroceder la cortadora de césped para alejarla de alguna valla u obstrucción similar, mire hacia abajo y detrás de usted antes de y mientras se desplaza hacia atrás.
 28. Apague el motor y espere a que la cuchilla se haya detenido por completo antes de quitar el recolector de césped. Tenga en cuenta que las cuchillas siguen girando por inercia después de apagar la herramienta.

29. Cuando utilice la máquina sobre suelo embarrado, inclinaciones mojadas o superficies resbalosas, tenga cuidado al pisar.
30. No sumerja la máquina en los charcos.
31. Cuando opere la máquina, preste atención a las tuberías y al cableado.

Mantenimiento y almacenamiento

1. Por razones de seguridad, reemplace las piezas desgastadas o dañadas. Utilice únicamente piezas de repuesto y accesorios genuinos.
2. Inspeccione y dé mantenimiento a la cortadora de césped de manera regular.
3. Cuando no la utilice, almacene la cortadora de césped fuera del alcance de los niños.
4. Mantenga apretadas todas las tuercas, pernos y tornillos para asegurar que el equipo se encuentre en condiciones seguras de operación.
5. Revise el canasto para césped con frecuencia para ver si presenta desgaste o deterioro. Al almacenar la herramienta, asegúrese siempre de vaciar el canasto para césped. Por seguridad, reemplace un canasto para césped desgastado con un repuesto nuevo de fábrica.
6. Utilice únicamente las cuchillas originales suministradas por el fabricante especificadas en este manual.
7. Tenga cuidado al realizar algún ajuste de la cortadora de césped para evitar que los dedos queden atrapados entre las cuchillas móviles y las piezas fijas de la cortadora de césped.
8. Revise el perno de instalación de la cuchilla a intervalos frecuentes para asegurar una fijación apropiada.
9. Siempre deje que la cortadora de césped se enfríe antes de almacenarla.
10. Cuando vaya a dar servicio a las cuchillas, tenga en cuenta que aunque la fuente de alimentación haya sido desconectada, las cuchillas podrán seguir moviéndose.
11. Nunca quite ni altere los dispositivos de seguridad. Verifique con regularidad que funcionen correctamente. Nunca haga nada que interfiera con la función para la que un dispositivo de seguridad fue diseñado, ni reduzca la protección ofrecida por algún dispositivo de seguridad.
12. No deje la máquina desatendida a la intemperie bajo la lluvia.
13. Almacene la máquina lejos de la lluvia y la luz directa del sol y en un sitio donde no haga calor ni haya humedad.

Uso y cuidado de la herramienta a batería

1. Recargue sólo con el cargador especificado por el fabricante. Un cargador que es adecuado para un solo tipo de batería puede generar riesgo de incendio al ser utilizado con otra batería.
2. Utilice las herramientas eléctricas solamente con las baterías designadas específicamente para ellas. La utilización de cualquier otra batería puede crear un riesgo de lesiones o incendio.

3. Cuando no se esté usando la batería, manténgala alejada de otros objetos metálicos, como sujetapapeles (clips), monedas, llaves, clavos, tornillos u otros objetos pequeños de metal los cuales pueden actuar creando una conexión entre las terminales de la batería. Originar un cortocircuito en las terminales puede causar quemaduras o incendios.
4. En condiciones abusivas, podrá escapar líquido de la batería; evite tocarlo. Si lo toca accidentalmente, enjuague con agua. Si hay contacto del líquido con los ojos, busque asistencia médica. Puede que el líquido expulsado de la batería cause irritación o quemaduras.
5. No utilice una herramienta ni una batería que estén dañadas o hayan sido modificadas. Las baterías dañadas o modificadas podrían ocasionar una situación inesperada provocando un incendio, explosión o riesgo de lesiones.
6. No exponga la herramienta ni la batería al fuego ni a una temperatura excesiva. La exposición al fuego o a una temperatura superior a los 130 °C podría causar una explosión.
7. Siga todas las instrucciones para la carga y evite cargar la herramienta o la batería fuera del rango de temperatura especificado en las instrucciones. Una carga inadecuada o a una temperatura fuera del rango especificado podría dañar la batería e incrementar el riesgo de incendio.

Seguridad eléctrica y de la batería

1. No deseché la(s) batería(s) donde haya fuego. La celda podría explotar. Consulte los códigos locales para ver si hay instrucciones especiales relativas al desecho.
2. No abra ni dañe la(s) batería(s). Los electrolitos liberados son corrosivos y pueden ocasionar daños en los ojos o la piel. Éstos pueden ser tóxicos si se llegan a tragar.
3. No cargue la batería bajo la lluvia ni en lugares mojados.
4. No cargue la batería en exteriores.
5. No manipule el cargador, incluida la clavija del cargador, ni los terminales con las manos mojadas.
6. No reemplace la batería bajo la lluvia.
7. No moje el terminal de la batería con líquidos, como el agua, ni sumerja la batería en ellos. No deje la batería bajo la lluvia, ni cargue, utilice, o guarde la batería en un lugar húmedo o mojado. Si el terminal se moja o entra líquido dentro de la batería, la batería puede sufrir un cortocircuito, con el consiguiente riesgo de sobrecalentamiento, incendio o explosión.
8. Después de retirar la batería de la máquina o el cargador, asegúrese de acoplar la cubierta de la batería a la batería y de guardarla en un lugar seco.
9. No reemplace la batería con las manos mojadas.
10. Evite los entornos peligrosos. No utilice la máquina en lugares húmedos o mojados ni la esponja a la lluvia. El agua que ingrese a la máquina incrementará el riesgo de descarga eléctrica.

11. Si el cartucho de batería se moja, drene el agua que se haya acumulado en el interior y luego límpielo con un paño seco. Seque el cartucho de batería por completo en un lugar seco antes de usarlo.

Servicio

1. Haga que una persona calificada repare la herramienta eléctrica utilizando sólo piezas de repuesto idénticas. Esto asegura que se mantenga la seguridad de la herramienta eléctrica.
2. Nunca dé servicio a baterías que estén dañadas. El servicio a las baterías solamente deberá ser efectuado por el fabricante o un agente de servicio autorizado.

GUARDE ESTAS INSTRUCCIONES.

⚠ ADVERTENCIA: NO DEJE que la comodidad o familiaridad con el producto (a base de utilizarlo repetidamente) evite que siga estrictamente las normas de seguridad para dicho producto.

EI USO INCORRECTO o el no seguir las normas de seguridad indicadas en este manual de instrucciones puede ocasionar lesiones graves.

Instrucciones importantes de seguridad para el cartucho de batería

1. Antes de utilizar el cartucho de batería, lea todas las instrucciones e indicaciones de precaución en el (1) el cargador de batería, (2) la batería, y (3) el producto con el que se utiliza la batería.
2. No desarme ni modifique el cartucho de batería. Podría ocurrir un incendio, calor excesivo o una explosión.
3. Si el tiempo de operación se ha acortado en exceso, deje de operar de inmediato. Podría correrse el riesgo de sobrecalentamiento, posibles quemaduras e incluso explosión.
4. En caso de que ingresen electrolitos en sus ojos, enjuáguelos bien con agua limpia y consulte de inmediato a un médico. Esto podría ocasionar pérdida de visión.
5. Evite cortocircuitar el cartucho de batería:
 - (1) No toque las terminales con ningún material conductor.
 - (2) Evite guardar el cartucho de batería en un cajón junto con otros objetos metálicos, tales como clavos, monedas, etc.
 - (3) No exponga el cartucho de batería al agua o la lluvia.Un cortocircuito en la batería puede causar un flujo grande de corriente, sobrecalentamiento, posibles quemaduras e incluso una descompostura.
6. No guarde ni utilice la herramienta y el cartucho de batería en lugares donde la temperatura pueda alcanzar o exceder los 50 °C (122 °F).
7. Nunca incinere el cartucho de batería incluso en el caso de que esté dañado seriamente o ya no sirva en absoluto. El cartucho de batería puede explotar si se tira al fuego.
8. No clave, corte, aplaste, lance o deje caer el cartucho de batería, ni golpee un objeto sólido contra el cartucho de batería. Dicha acción podría resultar en un incendio, calor excesivo o en una explosión.
9. No use una batería dañada.
10. Las baterías de ión de litio están sujetas a los requisitos reglamentarios en materia de bienes peligrosos. Para el transporte comercial, por ej., mediante terceros o agentes de transporte, se deben tomar en cuenta los requisitos especiales relativos al empaque y el etiquetado. Para efectuar los preparativos del artículo que se va a enviar, se requiere consultar a un experto en materiales peligrosos. Si es posible, consulte además otras regulaciones nacionales más detalladas. Pegue o cubra con cinta adhesiva los contactos abiertos y empaque la batería de manera que ésta no pueda moverse dentro del paquete.
11. Para deshacerse del cartucho de batería, sáquelo de la herramienta y deséchelo en un lugar seguro. Siga las regulaciones locales relacionadas al desecho de las baterías.
12. Utilice las baterías únicamente con los productos especificados por Makita. Instalar las baterías en productos que no cumplan con los requisitos podría ocasionar un incendio, un calentamiento excesivo, una explosión o una fuga de electrolito.
13. Si no se utiliza la herramienta por un periodo largo, debe extraerse la batería de la herramienta.
14. El cartucho de batería podría absorber calor durante y después de su uso, lo que ocasionaría quemaduras o quemaduras a baja temperatura. Tenga cuidado con la manipulación de los cartuchos de batería que estén calientes.
15. No toque el terminal de la herramienta inmediatamente después de su uso, ya que el mismo podría estar lo suficientemente caliente como para provocarle quemaduras.
16. No permita que las rebabas, el polvo o la tierra queden atrapados en los terminales, orificios y ranuras del cartucho de batería. Podría provocar calentamiento, incendio, explosión y mal funcionamiento de la herramienta o del cartucho de batería, lo que resultaría en quemaduras o lesiones personales.
17. No utilice el cartucho de batería cerca de cables eléctricos de alto voltaje, a menos que la herramienta sea compatible con el uso cercano a estos cables eléctricos de alto voltaje. Esto podría ocasionar una avería o descompostura de la herramienta o del cartucho de batería.
18. Mantenga la batería alejada de los niños.

GUARDE ESTAS INSTRUCCIONES.

⚠PRECAUCIÓN: Utilice únicamente baterías originales de Makita. El uso de baterías no originales de Makita, o de baterías alteradas, puede ocasionar que las baterías exploten causando un incendio, lesiones personales y daños. Asimismo, esto invalidará la garantía de Makita para la herramienta y el cargador Makita.

NOTA: Asegúrese de que no quede ningún espacio entre el mango inferior y el cuerpo de la cortadora de césped después de plegar las palancas de abrazadera.

► Fig.2

Consejos para alargar al máximo la vida útil de la batería

1. Cargue el cartucho de batería antes de que se descargue completamente. Pare siempre la operación y cargue el cartucho de batería cuando note menos potencia en la herramienta.
2. No cargue nunca un cartucho de batería que esté completamente cargado. La sobrecarga acortará la vida de servicio de la batería.
3. Cargue el cartucho de batería a una temperatura ambiente de 10 °C - 40 °C (50 °F - 104 °F). Si un cartucho de batería está caliente, déjelo enfriar antes de cargarlo.
4. Cuando no utilice el cartucho de batería, sáquelo de la herramienta o del cargador.
5. Cargue el cartucho de batería si no va a utilizarlo durante un período prolongado (más de seis meses).

NOTA: Sujete firmemente el mango superior de tal forma que no se desprenda de su mano.

3. Fije el soporte al mango. Coloque el cable tal como se muestra en la figura.

► Fig.4: 1. Soporte

Extracción del tapón para mantillo

1. Abra la cubierta posterior.

► Fig.5: 1. Cubierta posterior

2. Sostenga el tapón para mantillo por el mango y jálelo hacia afuera del cuerpo de la cortadora de césped, tal como se muestra en la figura.

► Fig.6: 1. Mango 2. Tapón para mantillo

Instalación o remoción del canasto para césped

Para instalar el canasto para césped, siga los pasos a continuación.

1. Abra la cubierta posterior.

► Fig.7: 1. Cubierta posterior

2. Sostenga el mango del canasto para césped y luego enganche el canasto para césped en la barra del cuerpo de la cortadora de césped tal como se muestra en la figura.

► Fig.8: 1. Barra 2. Mango 3. Canasto para césped

Para retirar el canasto para césped, abra la cubierta posterior y retire el canasto para césped tomándolo del mango.

Acoplamiento del tapón para mantillo

1. Abra la cubierta posterior y luego retire el canasto para césped.

► Fig.9: 1. Cubierta posterior 2. Canasto para césped

2. Sostenga el tapón para mantillo por el mango y luego insértelo en el cuerpo de la cortadora de césped hasta donde avance, tal como se muestra en la figura.

► Fig.10: 1. Mango 2. Tapón para mantillo

MONTAJE

⚠ADVERTENCIA: Asegúrese siempre de que la llave de cierre y el cartucho de batería se hayan extraído antes de realizar cualquier trabajo en la cortadora de césped. El no extraer la llave de cierre y el cartucho de batería puede ocasionar lesiones personales graves debido a un encendido accidental.

⚠ADVERTENCIA: Nunca ponga en marcha la cortadora de césped a menos que se encuentre completamente ensamblada. La operación de la máquina parcialmente ensamblada puede ocasionar lesiones personales graves debido a un encendido accidental.

Instalación del mango

AVISO: Cuando instale los mangos, posicione el cable de tal manera que no quede enganchado con nada entre los mangos. Si un cable está dañado, el interruptor de la cortadora de césped podría no funcionar.

1. Coloque ambos extremos del mango inferior dentro de las ranuras del cuerpo de la cortadora de césped, luego apriete las palancas de abrazadera y luego pliegue las palancas de abrazadera.

► Fig.1: 1. Palanca de abrazadera 2. Mango inferior

DESCRIPCIÓN DEL FUNCIONAMIENTO

Instalación o extracción del cartucho de batería

⚠️ PRECAUCIÓN: Apague siempre la máquina antes de instalar o extraer el cartucho de batería.

⚠️ PRECAUCIÓN: Sujete la máquina y el cartucho de batería con firmeza al colocar o quitar el cartucho de batería. Si no se sujeta con firmeza la máquina y el cartucho de batería, puede ocasionar que se resbalen de sus manos resultando en daños a la máquina y al cartucho de batería, así como lesiones a la persona.

⚠️ PRECAUCIÓN: Asegúrese de haber asegurado la cubierta de la batería antes de utilizar el equipo. De lo contrario, el lodo, la tierra o el agua pueden causar daños al producto o al cartucho de batería.

⚠️ PRECAUCIÓN: Siempre introduzca completamente el cartucho de batería hasta que el indicador rojo no pueda verse. Si no es así, éste podría caerse de la máquina ocasionándole una lesión a usted o a alguien más a su alrededor.

⚠️ PRECAUCIÓN: No instale el cartucho de batería a la fuerza. Si el cartucho no se desliza hacia adentro fácilmente, esto se debe a que no ha sido insertado correctamente.

⚠️ PRECAUCIÓN: Sujete la cubierta de la batería con firmeza al colocar o quitar el cartucho de batería.

Para instalar el cartucho de batería;

1. Abra la cubierta de la batería al mismo tiempo que presiona el botón de desbloqueo.

► **Fig.11:** 1. Cubierta de la batería 2. Botón de desbloqueo

2. Alinee la lengüeta sobre el cartucho de batería con la ranura en la cortadora de césped y luego deslice el cartucho hasta que quede asegurado en su lugar y se escuche un clic.

► **Fig.12:** 1. Cartucho de batería

3. Inserte la llave de cierre hasta el fondo en el lugar que se muestra en la figura.

► **Fig.13:** 1. Llave de cierre

4. Cierre firmemente la cubierta de la batería.

Para quitar el cartucho de batería de la cortadora de césped;

1. Abra la cubierta de la batería al mismo tiempo que presiona el botón de desbloqueo.

2. Jale el cartucho de batería para extraerlo de la cortadora de césped mientras desliza el botón en la parte delantera del cartucho.

3. Saque la llave de cierre.

4. Cierre la cubierta de la batería.

Sistema de protección de la máquina/batería

Esta máquina está equipada con un sistema de protección de la máquina/batería. Este sistema corta automáticamente la alimentación al motor para prolongar la vida útil de la máquina y la batería. La máquina se detendrá automáticamente durante la operación si la máquina o la batería se someten a una de las siguientes condiciones.

Protección contra sobrecarga

Cuando la máquina/batería sea utilizada de una manera que cause que consuma una cantidad anormalmente alta de corriente, la máquina se detendrá automáticamente y la luz indicadora se encenderá en rojo. En esta situación, apague la máquina y detenga la aplicación que haya causado que la máquina se sobrecargara. Luego encienda la máquina para volver a arrancarla.

Protección contra sobrecalentamiento

Cuando la máquina se sobrecaliente, la máquina se detendrá automáticamente y la luz indicadora se encenderá en rojo. Deje que la máquina se enfríe antes de volverla a encender.

Protección contra sobredescarga

Cuando la capacidad de la batería disminuya, la máquina se detendrá automáticamente y la luz indicadora se encenderá en rojo. Si la máquina no funciona incluso cuando los interruptores están siendo operados, retire la batería de la máquina y cárguela.

Protección contra otras causas

El sistema de protección también está diseñado para otras causas que podrían dañar la máquina, y permite que la máquina se detenga automáticamente. Siga todos los pasos a continuación para eliminar las causas cuando la máquina se haya detenido temporalmente o se haya detenido durante el funcionamiento.

1. Apague la máquina, y luego enciéndala nuevamente para reiniciarla.
2. Cargue la(s) batería(s) o reemplácela(s) con batería(s) recargada(s).
3. Deje que la máquina y la(s) batería(s) se enfríen.

Si no hay ninguna mejora al restaurar el sistema de protección, comuníquese con su centro local de servicio Makita.

NOTA: El momento en el que la lámpara se encienda dependerá de la temperatura en el lugar de trabajo y de las condiciones del cartucho de batería.

Indicación de capacidad restante de la batería

► Fig.14: 1. Luz indicadora

Cuando la capacidad restante de la batería esté baja, la luz indicadora parpadeará en rojo. Si se utiliza aun más, la máquina se detendrá y la luz indicadora se encenderá en rojo. En esta situación, cargue el cartucho de batería.

Indicación de la capacidad restante de la batería

Únicamente para cartuchos de batería con el indicador

► Fig.15: 1. Luces indicadoras 2. Botón de verificación

Oprima el botón de verificación en el cartucho de la batería para que indique la capacidad restante de la batería. Las luces indicadoras se iluminarán por algunos segundos.

Luces indicadoras			Capacidad restante
Iluminadas	Apagadas	Parpadeando	
			75% a 100%
			50% a 75%
			25% a 50%
			0% a 25%
			Cargar la batería.
			La batería pudo haber funcionado mal.

NOTA: Dependiendo de las condiciones de uso y la temperatura ambiente, la indicación podrá diferir ligeramente de la capacidad real.

NOTA: La primera luz indicadora (extrema izquierda) parpadeará cuando el sistema de protección de batería esté en funcionamiento.

Accionamiento del interruptor

ADVERTENCIA: Antes de insertar el cartucho de batería, compruebe siempre que la palanca interruptora se acciona debidamente y que regresa a la posición original una vez que la suelta. Usar una máquina con un interruptor que no funciona adecuadamente puede ocasionar la pérdida del control y lesiones personales graves.

NOTA: La cortadora de césped no arranca si no se presiona el botón interruptor incluso al estar jalando la palanca interruptora.

NOTA: La cortadora de césped no arranca debido a la sobrecarga al intentar cortar césped largo o grueso de una sola vez. En este caso, aumente la altura de corte.

Esta cortadora de césped está equipada con la llave de cierre y un mango interruptor. Si observa alguna anomalía con cualquiera de estos interruptores, detenga la operación de inmediato y llévelos a su centro de servicio autorizado Makita más cercano para su inspección.

1. Instale el cartucho de batería. Inserte la llave de cierre y luego cierre firmemente la cubierta de la batería.

► Fig.16: 1. Cartucho de batería 2. Llave de cierre

2. Oprima el botón interruptor y manténgalo presionado.

3. Sostenga el mango superior y jale la palanca interruptora.

► Fig.17: 1. Botón interruptor 2. Palanca interruptora

4. Suelte el botón interruptor tan pronto como el motor arranque. La cortadora de césped continuará funcionando hasta que usted suelte la palanca interruptora.

5. Suelte la palanca interruptora para detener el motor.

Ajuste de la altura de corte del césped

ADVERTENCIA: Nunca coloque su mano o pierna debajo del cuerpo de la cortadora de césped cuando esté ajustando la altura de corte del césped.

ADVERTENCIA: Asegúrese siempre de que la palanca encaje correctamente en la ranura antes de la operación.

ADVERTENCIA: No toque la cuchilla mientras esta gira.

La altura de corte del césped puede ajustarse en un rango entre 20 mm y 75 mm.

Retire la llave de cierre, y luego jale la palanca de ajuste de la altura de corte del césped hacia afuera del cuerpo de la cortadora de césped y muévela hasta la altura de corte deseada.

► Fig.18: 1. Palanca de ajuste de la altura de corte del césped

La tabla a continuación muestra la relación entre el número en el cuerpo de la cortadora de césped y la altura aproximada de corte del césped.

Número	Altura de corte del césped
1	20 mm
2	26 mm
3	33 mm
4	42 mm
5	52 mm
6	62 mm
7	71 mm
8	75 mm

NOTA: Las figuras que muestran la altura de corte del césped deben usarse únicamente como guía. Dependiendo de las condiciones del césped o el suelo, la altura real del césped puede variar ligeramente de la altura establecida.

NOTA: Procure realizar una prueba de corte de césped en un lugar menos evidente a fin de conseguir la altura de corte deseada.

Indicador del nivel de césped

► **Fig.19:** 1. Indicador del nivel de césped

El indicador del nivel de césped muestra el volumen de césped podado.

- Cuando el canasto para césped no está lleno, el indicador oscila durante el podado.
- Cuando el canasto para césped se llena, el indicador deja de oscilar durante el podado. En este caso, pare inmediatamente el podado y vacíe el canasto. Una vez que haya vaciado el canasto, límpielo de tal forma que su rejilla ventile el aire.

NOTA: Este indicador es una guía aproximada. Dependiendo de las condiciones en el interior del canasto, este indicador puede no ser preciso.

Ajuste de la altura del mango

ADVERTENCIA: No toque la cuchilla mientras esta gira.

PRECAUCIÓN: Antes de retirar los pernos, sujete firmemente el mango superior. De lo contrario, el mango podría caer y causar una lesión.

La altura del mango se puede ajustar en tres niveles.

1. Afloje las tuercas de mano del mango, y luego retire los pernos y las tuercas de mano.

► **Fig.20:** 1. Tuerca de mano

2. Ajuste la altura del mango.

3. Inserte los pernos por el exterior, y luego apriete las tuercas de mano por el interior.

Uso del tapón para mantillo

El tapón para mantillo permite echar el pasto cortado al suelo sin recolectarlo en el canasto para césped. Cuando opere la máquina con el tapón para mantillo, asegúrese de retirar el canasto para césped.

AVISO: Cuando utilice la máquina con el tapón para mantillo, asegúrese de que la longitud total del césped después del corte sea de 30 mm o más, y que la longitud del corte sea de 15 mm o menos.

► **Fig.21:** (1) 30 mm o más (2) 15 mm o menos

OPERACIÓN

Corte del césped

ADVERTENCIA: Antes de cortar el césped, despeje las ramas y piedras del área de podado. Asimismo, despeje con antelación cualquier maleza en el área de podado.

ADVERTENCIA: Use siempre gafas protectoras o gafas de seguridad con protección lateral al usar la cortadora de césped.

PRECAUCIÓN: Si llegara a haber pasto o algún objeto extraño atascado en el interior del cuerpo de la cortadora de césped, asegúrese de extraer la llave de cierre y el cartucho de batería, y de ponerse guantes antes de extraer el pasto o el objeto extraño.

AVISO: Utilice esta máquina únicamente para cortar césped. No corte maleza con esta máquina.

► **Fig.22**

Sujete el mango firmemente con ambas manos al cortar el césped.

La referencia de velocidad del corte es de aproximadamente 2 a 4 segundos por 1 metro.

► **Fig.23**

Las líneas centrales de las ruedas delanteras sirven como línea de guía para la amplitud de corte del césped. Usando las líneas centrales como guía, corte el césped en franjas. Traslape de una mitad a un tercio de la franja previa para cortar el césped de manera uniforme.

► **Fig.24:** 1. Amplitud de corte del césped 2. Área de traslape 3. Línea central

Cambie la dirección del corte de césped cada vez para evitar que el patrón de grano del césped se forme sólo en una dirección.

► **Fig.25**

Revise periódicamente el canasto para césped para ver el nivel de pasto podado. Vacíe el canasto para césped antes de que se llene. Antes de cada revisión periódica, asegúrese de apagar la cortadora de césped y retire la llave de cierre y el cartucho de batería.

AVISO: El uso de la cortadora de césped con el canasto para césped lleno impide una rotación uniforme de la cuchilla e implica una sobrecarga del motor que puede causar alguna avería.

Corte de césped largo

No intente cortar césped largo en una sola pasada. En vez de esto, corte el césped en distintas etapas. Deje pasar uno o dos días entre cada podada hasta que el césped quede corto y uniforme.

NOTA: Cortar césped largo para lograr que quede corto en una sola pasada puede causar que el césped se marchite. Además de que el césped podado puede causar una obstrucción en el interior del cuerpo de la cortadora de césped.

Vaciado del canasto para césped

⚠ADVERTENCIA: Para reducir el riesgo de accidentes, revise regularmente el canasto para césped para ver si no hay daños o ha perdido resistencia. Reemplace el canasto para césped en caso necesario.

1. Suelte la palanca interruptora.
2. Quite la llave de cierre.
3. Abra la cubierta posterior y retire el canasto para césped tomándolo del mango.
▶ **Fig.26:** 1. Cubierta posterior 2. Mango
4. Vacíe el canasto para césped.

MANTENIMIENTO

⚠ADVERTENCIA: Asegúrese siempre de haber extraído la llave de cierre y el cartucho de batería de la cortadora de césped antes de almacenarla o trasladarla o de realizar una inspección o darle mantenimiento.

⚠ADVERTENCIA: Siempre retire la llave de cierre cuando no vaya a utilizar la cortadora de césped. Almacene la llave de cierre en un lugar seguro fuera del alcance de los niños.

⚠ADVERTENCIA: Use guantes al realizar una inspección o dar mantenimiento.

⚠ADVERTENCIA: Use siempre gafas protectoras o gafas de seguridad con protección lateral al realizar labores de inspección o mantenimiento.

AVISO: Nunca use gasolina, bencina, diluyente (tiner), alcohol o sustancias similares. Puede que esto ocasione grietas o decoloramiento.

Para mantener la SEGURIDAD y FIABILIDAD del producto, las reparaciones, y cualquier otra tarea de mantenimiento o ajuste deberán ser realizadas en centros de servicio autorizados o de fábrica Makita, empleando siempre repuestos Makita.

Mantenimiento

1. Retire la llave de cierre y el cartucho de batería, y luego cierre la cubierta de la batería.
2. Ponga la cortadora de césped sobre su costado. Limpie los residuos de césped que se hayan acumulado en la parte interna de la carcasa de la cortadora de césped.
3. Vierta agua sobre la parte inferior de la máquina a la que está acoplada la cuchilla.

AVISO: No lave la máquina con agua a alta presión.

4. Revise que todas las tuercas, pernos, tornillos, etc., estén bien apretados.
5. Inspeccione las piezas móviles para ver que no haya daños, roturas o desgastes. Las piezas dañadas o faltantes deberán ser reparadas o reemplazadas.
6. Almacene la cortadora de césped en un lugar seguro y fuera del alcance de los niños.

Almacenamiento

⚠PRECAUCIÓN: Cuando coloque la máquina en posición vertical, colóquela sobre una superficie plana y estable. Si la máquina se coloca sobre una superficie inestable, la máquina puede caerse y causar lesiones.

Almacene la cortadora de césped en interiores en un lugar fresco, seco y bajo llave. No almacene la cortadora de césped ni el cargador en lugares donde la temperatura pueda alcanzar o exceder los 40 °C.

1. Retire el cartucho de batería y la llave de cierre.
2. Retire el canasto para césped.
3. Desdoble las palancas de abrazadera, luego doble el mango, y luego doble las palancas de abrazadera.
▶ **Fig.27:** 1. Palanca de abrazadera
4. Afloje las tuercas de mano del mango y luego doble el mango superior.
▶ **Fig.28:** 1. Tuerca de mano 2. Mango superior
5. Coloque la máquina en la posición vertical.

NOTA: Cuando coloque la cortadora de césped en posición vertical, en vez de sujetar el mango solamente, sostenga el cuerpo de la cortadora de césped y el mango.

6. Almacene el canasto para césped entre el mango y el cuerpo de la cortadora de césped.
▶ **Fig.29:** 1. Canasto para césped

Traslado de la cortadora de césped

⚠PRECAUCIÓN: Antes de transportar la cortadora de césped, asegúrese de quitar el cartucho de batería y la llave de cierre.

Para trasladar la cortadora de césped, sostenga la empuñadura trasera y la parte de sujeción inferior al frente de la máquina, tal como se muestra en la figura.

► **Fig.30:** 1. Parte de sujeción inferior 2. Empuñadura trasera

Extracción o instalación de la cuchilla de la cortadora de césped

⚠ADVERTENCIA: Retire siempre la llave de cierre y el cartucho de batería al extraer o instalar la cuchilla. El no retirar la llave de cierre y el cartucho de batería puede ocasionar lesiones graves.

⚠ADVERTENCIA: La cuchilla continuará moviéndose por inercia durante algunos segundos tras haber soltado el interruptor. No realice ninguna operación hasta que la cuchilla se haya detenido por completo.

⚠ADVERTENCIA: Use siempre guantes al manipular la cuchilla.

Extracción de la cuchilla de la cortadora de césped

1. Coloque de lado la cortadora de césped de tal forma que la palanca de ajuste de la altura de corte del césped quede orientada hacia el lado de arriba.

2. Para bloquear la rotación de la cuchilla, inserte un destornillador o herramienta similar en uno de los orificios del cuerpo de la cortadora de césped.

3. Gire el perno con la llave en sentido inverso al de las manecillas del reloj.

► **Fig.31:** 1. Cuchilla de la cortadora de césped
2. Llave 3. Destornillador 4. Orificio

4. Retire el perno y la cuchilla en orden.

► **Fig.32:** 1. Soporte de la cuchilla 2. Cuchilla de la cortadora de césped 3. Perno

Instalación de la cuchilla de la cortadora de césped

Para instalar la cuchilla de la cortadora de césped, siga el procedimiento de extracción en orden inverso.

⚠ADVERTENCIA: Instale la cuchilla de la cortadora de césped con cuidado. Ésta tiene una cara superior e inferior.

⚠ADVERTENCIA: Apriete el perno firmemente en el sentido de las manecillas del reloj para asegurar la cuchilla.

⚠ADVERTENCIA: Asegúrese de que la cuchilla de la cortadora de césped y todas las piezas de fijación sean instaladas correctamente y apretadas firmemente.

⚠ADVERTENCIA: Para reemplazar las cuchillas, siempre siga las instrucciones proporcionadas en este manual.

RESOLUCIÓN DE PROBLEMAS

Antes de solicitar alguna reparación, primero realice una inspección por su cuenta. Si detecta algún problema que no esté explicado en el manual, no intente desarmar la máquina. En vez de esto, solicite la reparación a un centro de servicio autorizado de Makita, usando siempre piezas de repuesto Makita.

Estado de la anomalía	Causa probable (avería)	Remedio
La cortadora de césped no arranca.	El cartucho de batería no está instalado.	Instale el cartucho de batería cargado.
	Problema con la batería (bajo voltaje)	Recargue el cartucho de batería. Si la recarga no funciona, reemplace el cartucho de batería.
	La llave de cierre no está insertada.	Inserte la llave de cierre.
El motor deja de funcionar al poco tiempo de uso.	El nivel de carga de la batería es bajo.	Recargue el cartucho de batería. Si la recarga no funciona, reemplace el cartucho de batería.
	La altura de corte es demasiado baja.	Incrementa la altura de corte.
El motor no alcanza el nivel máximo de RPM.	El cartucho de batería no está instalado correctamente.	Instale el cartucho de batería como se describe en este manual.
	La potencia de la batería está disminuyendo.	Recargue el cartucho de batería. Si la recarga no funciona, reemplace el cartucho de batería.
	El sistema de activación no funciona correctamente.	Solicite la reparación al centro de servicio autorizado de su localidad.
La cuchilla de la cortadora de césped no gira: ⇒ ¡detenga la cortadora de césped de inmediato!	Se ha atorado un objeto extraño como una rama cerca de la cuchilla.	Retire el objeto extraño.
	El sistema de activación no funciona correctamente.	Solicite la reparación al centro de servicio autorizado de su localidad.
Vibración anormal: ⇒ ¡detenga la cortadora de césped de inmediato!	La cuchilla está desbalanceada o desgastada de manera excesiva o no uniforme.	Reemplace la cuchilla.

ACCESORIOS OPCIONALES

⚠PRECAUCIÓN: Estos accesorios o aditamentos están recomendados para utilizarse con su máquina Makita especificado en este manual. El uso de cualquier otro accesorio o aditamento puede ocasionar riesgo de lesiones personales. Use los accesorios o aditamentos sólo para los propósitos para los que fueron diseñados.

Si necesita cualquier ayuda para más detalles en relación con estos accesorios, pregunte a su centro de servicio local Makita.

- Cuchilla de la cortadora de césped
- Batería y cargador originales de Makita

NOTA: Algunos de los artículos en la lista puede que vengán junto con el paquete del producto como accesorios incluidos. Puede que estos accesorios varíen de país a país.

SPESIFIKASI

Model:		DLM330
Lebar pemotong (diameter pisau)		330 mm
Kecepatan tanpa beban		4.300 min ⁻¹
Nomor komponen pisau pemotong pengganti		GB00000042
Dimensi (P x L x T)	saat dioperasikan	P: 1.285 mm hingga 1.350 mm L: 375 mm T: 935 mm hingga 975 mm
	pada saat disimpan (tanpa keranjang rumput)	520 mm x 375 mm x 775 mm
Tegangan terukur		D.C. 18 V
Berat bersih		11,6 - 12,5 kg
Derajat perlindungan		IPX4

- Karena kesinambungan program penelitian dan pengembangan kami, spesifikasi yang disebutkan di sini dapat berubah tanpa pemberitahuan.
- Spesifikasi dapat berbeda dari satu negara ke negara lainnya.
- Berat alat mungkin berbeda tergantung perangkat tambahan yang dipasang, termasuk kartrid baterai. Kombinasi alat terberat dan teringan, sesuai Prosedur EPTA 01/2014, ditunjukkan pada tabel.

Kartrid dan pengisi daya baterai yang dapat digunakan

Kartrid baterai	BL1830B / BL1840B / BL1850B / BL1860B
Pengisi daya	DC18RC / DC18RD / DC18RE / DC18SD / DC18SE / DC18SF / DC18SH

- Beberapa kartrid baterai dan pengisi daya yang tercantum di atas mungkin tidak tersedia, tergantung wilayah tempat tinggal Anda.

⚠ PERINGATAN: Hanya gunakan kartrid dan pengisi daya baterai yang tercantum di atas. Penggunaan kartrid dan pengisi daya baterai lain dapat menimbulkan risiko cedera dan/atau kebakaran.

⚠ PERINGATAN: Jangan menggunakan suplai daya berkabel seperti adaptor baterai atau paket daya portabel dengan mesin ini. Kabel suplai daya dapat menghalangi pengoperasian dan mengakibatkan cedera pribadi.

Simbol

Berikut ini adalah simbol-simbol yang dapat digunakan pada peralatan ini. Pastikan Anda memahami arti masing-masing simbol sebelum menggunakan peralatan.

 Berhati-hatilah dan pusatkan perhatian Anda.

 Baca petunjuk penggunaan.

 Bahaya; hati-hati terhadap objek yang terlempar.

 Jarak antara peralatan dan orang-orang di sekitar harus sedikitnya 15 m.

 Jangan letakkan tangan dan kaki Anda di dekat pisau di bawah pemotong rumput. Pisau masih tetap berputar setelah motor dimatikan.



Lepaskan kunci pengaman sebelum memeriksa, menyesuaikan, membersihkan, memperbaiki, meninggalkan dan menyimpan mesin pemotong rumput.



Peringatan; Lepaskan baterai sebelum melakukan pemeliharaan.



Peringatan; aktifkan perangkat penonaktifan sebelum pemeliharaan.



Hanya untuk negara-negara UE
Akibat adanya komponen berbahaya dalam peralatan, limbah peralatan listrik dan elektronik, aki dan baterai dapat memiliki dampak negatif pada lingkungan dan kesehatan manusia.

Jangan buang peralatan listrik dan elektronik atau baterai bersama limbah rumah tangga!

Sesuai dengan Petunjuk Eropa tentang limbah peralatan listrik dan elektronik dan tentang aki dan baterai serta limbah aki dan baterai, serta penyesuaiannya terhadap undang-undang nasional, limbah peralatan listrik, baterai dan aki harus disimpan secara terpisah dan dikirim ke tempat pengumpulan terpisah untuk sampah kota, beroperasi sesuai dengan peraturan tentang perlindungan lingkungan.

Hal ini ditunjukkan dengan simbol tempat sampah bersilang yang ditempatkan pada peralatan.



Level kekuatan suara terjamin sesuai dengan Petunjuk Kebisingan Di Luar Ruang Uni Eropa.



Level kekuatan suara sesuai dengan Peraturan Kontrol Kebisingan NSW Australia

Penggunaan

Mesin ini digunakan untuk memotong rumput.

PERINGATAN KESELAMATAN

Peringatan keselamatan umum mesin listrik

⚠️ PERINGATAN: Bacalah semua peringatan keselamatan, petunjuk, ilustrasi dan spesifikasi yang disertakan bersama mesin listrik ini. Kelalaian untuk mematuhi semua petunjuk yang tercantum di bawah ini dapat menyebabkan sengatan listrik, kebakaran dan/atau cedera serius.

Simpanlah semua peringatan dan petunjuk untuk acuan di masa depan.

Istilah "mesin listrik" dalam semua peringatan mengacu pada mesin listrik yang dijalankan dengan sumber listrik jala-jala (berkabel) atau baterai (tanpa kabel).

Keselamatan tempat kerja

1. **Jaga tempat kerja selalu bersih dan berpenerangan cukup.** Tempat kerja yang berantakan dan gelap mengundang kecelakaan.
2. **Jangan gunakan mesin listrik dalam lingkungan yang mudah meledak, misalnya jika ada cairan, gas, atau debu yang mudah menyala.** Mesin listrik menimbulkan bunga api yang dapat menyalakan debu atau uap tersebut.

3. **Jauhkan anak-anak dan orang lain saat menggunakan mesin listrik.** Bila perhatian terpecah, anda dapat kehilangan kendali.

Keamanan Kelistrikan

1. **Steker mesin listrik harus cocok dengan stopkontak. Jangan sekali-kali mengubah steker dengan cara apa pun. Jangan menggunakan steker adaptor dengan mesin listrik terbumi (dibumikan).** Steker yang tidak diubah dan stopkontak yang cocok akan mengurangi risiko sengatan listrik.
2. **Hindari sentuhan tubuh dengan permukaan terbumi atau yang dibumikan seperti pipa, radiator, kompor, dan kulkas.** Risiko sengatan listrik bertambah jika tubuh Anda terbumikan atau dibumikan.
3. **Jangan mengoperasikan mesin pemotong rumput saat hujan atau kondisi basah.** Hal ini dapat meningkatkan risiko sengatan listrik.
4. **Jangan menyalahgunakan kabel. Jangan sekali-kali menggunakan kabel untuk membawa, menarik, atau mencabut mesin listrik dari stopkontak. Jauhkan kabel dari panas, minyak, tepian tajam, atau bagian yang bergerak.** Kabel yang rusak atau kusut memperbesar risiko sengatan listrik.
5. **Bila menggunakan mesin listrik di luar ruangan, gunakan kabel ekstensi yang sesuai untuk penggunaan di luar ruangan.** Penggunaan kabel yang sesuai untuk penggunaan luar ruangan mengurangi risiko sengatan listrik.
6. **Jika mengoperasikan mesin listrik di lokasi lembap tidak terhindarkan, gunakan pasokan daya yang dilindungi peranti imbasan arus (residual current device - RCD).** Penggunaan RCD mengurangi risiko sengatan listrik.
7. **Mesin listrik dapat menghasilkan medan magnet (EMF) yang tidak berbahaya bagi pengguna.** Namun, pengguna alat pacu jantung atau peralatan medis sejenisnya harus berkonsultasi dengan produsen peralatan tersebut dan/atau dokter mereka sebelum mengoperasikan mesin listrik ini.

Keselamatan Diri

1. **Jaga kewaspadaan, perhatikan pekerjaan Anda dan gunakan akal sehat bila menggunakan mesin listrik. Jangan menggunakan mesin listrik saat Anda lelah atau di bawah pengaruh obat bius, alkohol, atau obat.** Sekejap saja lalai saat menggunakan mesin listrik dapat menyebabkan cedera badan serius.
2. **Gunakan alat pelindung diri. Selalu gunakan pelindung mata.** Peralatan pelindung seperti masker debu, sepatu pengaman anti-selip, helm pengaman, atau pelindung telinga yang digunakan untuk kondisi yang sesuai akan mengurangi risiko cedera badan.

3. **Cegah penyalaan yang tidak disengaja.** Pastikan bahwa sakelar berada dalam posisi mati (off) sebelum menghubungkan mesin ke sumber daya dan/atau paket baterai, atau mengangkat atau membawanya. Membawa mesin listrik dengan jari Anda pada sakelarnya atau mengalirkan listrik pada mesin listrik yang sakelarnya hidup (on) akan mengundang kecelakaan.
4. **Lepaskan kunci-kunci penyetel sebelum menghidupkan mesin listrik.** Kunci-kunci yang masih terpasang pada bagian mesin listrik yang berputar dapat menyebabkan cedera.
5. **Jangan meraih terlalu jauh. Jagalah pijakan dan keseimbangan sepanjang waktu.** Hal ini memungkinkan kendali yang lebih baik atas mesin listrik dalam situasi yang tidak diharapkan.
6. **Kenakan pakaian yang memadai. Jangan memakai pakaian yang longgar atau perhiasan.** Jaga jarak antara rambut dan pakaian Anda dengan komponen mesin yang bergerak. Pakaian yang longgar, perhiasan, atau rambut yang panjang dapat tersangkut pada komponen yang bergerak.
7. **Jika tersedia fasilitas untuk menghisap dan mengumpulkan debu, pastikan fasilitas tersebut terhubung listrik dan digunakan dengan baik.** Penggunaan pembersih debu dapat mengurangi bahaya yang terkait dengan debu.
8. **Jangan sampai Anda lengah dan mengabaikan prinsip keselamatan mesin ini hanya karena sudah sering mengoperasikannya dan sudah merasa terbiasa.** Tindakan yang lalai dapat menyebabkan cedera berat dalam sepersekian detik saja.
9. **Selalu kenakan kacamata pelindung untuk melindungi mata dari cedera saat menggunakan mesin listrik.** Kacamata harus sesuai dengan ANSI Z87.1 di Amerika Serikat, EN 166 di Eropa, atau AS/NZS 1336 di Australia/Selandia Baru. Di Australia/Selandia Baru, secara hukum Anda juga diwajibkan mengenakan pelindung wajah untuk melindungi wajah Anda.

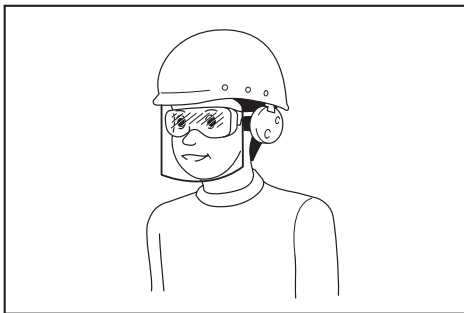

Menjadi tanggung jawab atasannya untuk menerapkan penggunaan alat pelindung keselamatan yang tepat bagi operator mesin dan orang lain yang berada di area kerja saat itu.

Penggunaan dan pemeliharaan mesin listrik

1. **Jangan memaksa mesin listrik. Gunakan mesin listrik yang tepat untuk keperluan Anda.** Mesin listrik yang tepat akan menuntaskan pekerjaan dengan lebih baik dan aman pada kecepatan sesuai rancangannya.
2. **Jangan gunakan mesin listrik jika sakelar tidak dapat menyala dan mematikannya.** Mesin listrik yang tidak dapat dikendalikan dengan sakelarnya adalah berbahaya dan harus diperbaiki.
3. **Cabut steker dari sumber listrik dan/atau lepas paket baterai, jika dapat dilepas, dari mesin listrik sebelum melakukan penyetelan apa pun, mengganti aksesoris, atau menyimpan mesin listrik.** Langkah keselamatan preventif tersebut mengurangi risiko hidupnya mesin secara tak sengaja.
4. **Simpan mesin listrik jauh dari jangkauan anak-anak dan jangan biarkan orang yang tidak paham mengenai mesin listrik tersebut atau petunjuk ini menggunakan mesin listrik.** Mesin listrik sangat berbahaya di tangan pengguna yang tak terlatih.
5. **Rawatlah mesin listrik dan aksesoris. Periksa apakah ada komponen bergerak yang tidak lurus atau macet, komponen yang pecah, dan kondisi-kondisi lain yang dapat memengaruhi pengoperasian mesin listrik. Jika rusak, perbaiki mesin listrik terlebih dahulu sebelum digunakan.** Banyak kecelakaan disebabkan oleh kurangnya pemeliharaan mesin listrik.
6. **Jaga agar mesin pemotong tetap tajam dan bersih.** Mesin pemotong yang terawat baik dengan mata pemotong yang tajam tidak mudah macet dan lebih mudah dikendalikan.
7. **Gunakan mesin listrik, aksesoris, dan mata mesin, dll. sesuai dengan petunjuk ini, dengan memperhitungkan kondisi kerja dan jenis pekerjaan yang dilakukan.** Penggunaan mesin listrik untuk penggunaan yang lain dari peruntukan dapat menimbulkan situasi berbahaya.
8. **Jagalah agar gagang dan permukaan pegangan tetap kering, bersih, dan bebas dari minyak dan pelumas.** Gagang dan permukaan pegangan yang licin tidak mendukung keamanan penanganan dan pengendalian mesin dalam situasi-situasi tak terduga.
9. **Ketika menggunakan mesin, jangan menggunakan sarung tangan kain yang dapat tersangkut.** Sarung tangan kain yang tersangkut pada komponen bergerak dapat mengakibatkan cedera pada pengguna.

Penggunaan dan pemeliharaan mesin bertenaga baterai

1. **Isi ulang baterai hanya dengan pengisi daya yang ditentukan oleh pabrikan.** Pengisi daya yang cocok untuk satu jenis paket baterai dapat menimbulkan risiko kebakaran ketika digunakan untuk paket baterai yang lain.
2. **Gunakan mesin listrik hanya dengan paket baterai yang telah ditentukan secara khusus.** Penggunaan paket baterai lain dapat menimbulkan risiko cedera dan kebakaran.

3. **Ketika paket baterai tidak digunakan, jauhkan dari benda logam lain, seperti penjepit kertas, uang logam, kunci, paku, sekrup atau benda logam kecil lainnya, yang dapat menghubungkan satu terminal ke terminal lain.** Hubungan singkat terminal baterai dapat menyebabkan luka bakar atau kebakaran.
4. **Pemakaian yang salah, dapat menyebabkan keluarnya cairan dari baterai; hindari kontak. Jika terjadi kontak secara tidak sengaja, bilas dengan air. Jika cairan mengenai mata, cari bantuan medis.** Cairan yang keluar dari baterai bisa menyebabkan iritasi atau luka bakar.
5. **Jangan menggunakan paket baterai atau mesin yang sudah rusak atau telah diubah.** Baterai yang rusak atau telah diubah dapat menyebabkan hal-hal yang tidak dapat diprediksi yang dapat menyebabkan kebakaran, ledakan atau risiko cedera.
6. **Jangan membiarkan paket baterai atau mesin dekat dengan api atau suhu yang berlebihan.** Paparan api atau suhu di atas 130 °C dapat menyebabkan ledakan.
7. **Ikuti semua petunjuk pengisian daya dan jangan mengisi daya paket baterai atau mesin di luar rentang suhu yang ditentukan di panduan.** Mengisi daya secara tidak tepat atau pada suhu di luar rentang yang ditentukan dapat merusak baterai dan meningkatkan risiko kebakaran.
5. **Sering-seringlah memeriksa penangkap rumput untuk memastikan tidak ada bagian yang aus atau cacat.** Penangkap rumput yang aus atau rusak meningkatkan risiko cedera pribadi.
6. **Jaga agar pelindung selalu terpasang di tempatnya. Pelindung harus berfungsi dengan baik dan terpasang dengan benar.** Pelindung yang longgar, rusak, atau tidak berfungsi dengan benar harus dapat mengakibatkan risiko cedera pribadi.
7. **Jauhkan semua inlet udara pendingin dari serpihan.** Inlet udara yang tersumbat dan serpihan dapat menyebabkan panas berlebih atau risiko kebakaran.
8. **Ketika mengoperasikan mesin pemotong rumput, selalu kenakan sepatu pelindung antiselip. Jangan mengoperasikan mesin pemotong rumput tanpa mengenakan alas kaki, atau hanya dengan mengenakan sandal.** Hal ini mengurangi kemungkinan cedera pada kaki akibat kontak dengan mata pisau yang bergerak.
9. **Saat mengoperasikan mesin pemotong rumput, selalu kenakan celana panjang.** Kulit yang terlihat meningkatkan kemungkinan cedera akibat benda yang terlempar.
10. **Jangan mengoperasikan mesin pemotong rumput pada rumput basah. Berjalanlah, jangan berlari.** Hal ini mengurangi risiko tergelincir dan jatuh yang dapat mengakibatkan cedera pribadi.

Servis

1. **Berikan mesin listrik untuk diperbaiki hanya kepada oleh teknisi yang berkualifikasi dengan menggunakan hanya suku cadang pengganti yang serupa.** Hal ini akan menjamin terjaganya keamanan mesin listrik.
2. **Jangan pernah memperbaiki paket baterai yang sudah rusak.** Perbaikan paket baterai harus dilakukan hanya oleh produsen atau penyedia servis resmi.
3. **Patuhi petunjuk pelumasan dan penggantian aksesoris.**
11. **Jangan operasikan mesin pemotong rumput di lereng yang curam.** Hal ini mengurangi risiko kehilangan kendali, terpelelet dan jatuh, yang dapat mengakibatkan cedera.
12. **Ketika bekerja di atas lereng, pastikan pijakan kaki Anda, selalu bekerja dengan posisi melintang di muka lereng, jangan pernah bekerja dengan posisi sesuai arah menurun atau menanjak lereng, dan berhati-hatilah ketika belok.** Hal ini mengurangi risiko kehilangan kendali, terpelelet dan jatuh, yang dapat mengakibatkan cedera.

Peringatan Keselamatan Mesin Pemotong Rumput Tanpa Kabel

1. **Jangan gunakan mesin pemotong rumput saat kondisi cuaca buruk, terutama jika terdapat risiko sambaran petir.** Hal ini akan mengurangi risiko disambar petir.
2. **Periksa dengan saksama area untuk satwa liar di mana mesin pemotong rumput akan digunakan.** Satwa liar dapat terluka oleh mesin pemotong rumput selama pengoperasian.
3. **Periksa dengan saksama area di mana mesin pemotong rumput akan digunakan dan singkirkan semua batu, tongkat, kabel, tulang, dan benda asing lainnya.** Benda yang terlempar dapat menyebabkan cedera pribadi.
4. **Sebelum menggunakan mesin pemotong rumput, selalu periksa secara visual untuk memastikan bahwa mata pisau dan raketan bilah tidak aus atau rusak.** Bagian yang aus atau rusak meningkatkan risiko cedera.
13. **Sangat berhati-hatilah saat memundurkan atau menarik mesin pemotong rumput ke arah Anda.** Selalu waspada dengan lingkungan sekitar Anda. Hal ini mengurangi risiko tersandung selama operasi.
14. **Jangan menyentuh mata pisau dan bagian berbahaya lainnya yang bergerak saat masih bergerak.** Hal ini mengurangi risiko cedera dari bagian yang bergerak.
15. **Saat membersihkan material yang macet atau membersihkan mesin pemotong rumput, pastikan semua sakelar daya mati dan baterai dilepas atau diputus sambungannya.** Mesin pemotong rumput yang dioperasikan secara tidak sengaja dapat menyebabkan cedera pribadi serius.

SIMPAN PETUNJUK INI.

⚠️ PERINGATAN: JANGAN biarkan kenyamanan atau terbiasanya Anda dengan produk (karena penggunaan berulang) mengurangi kepatuhan yang ketat terhadap aturan keselamatan untuk produk yang terkait.

PENYALAHGUNAAN atau kelalaian mematuhi kaidah keselamatan yang tertera dalam petunjuk ini dapat menyebabkan cedera badan serius.

PETUNJUK KESELAMATAN PENTING

⚠️ PERINGATAN: Bacalah semua peringatan keselamatan dan semua petunjuk. Kelalaian mematuhi peringatan dan petunjuk dapat menyebabkan sengatan listrik, kebakaran dan/atau cedera serius.

Simpanlah semua peringatan dan petunjuk untuk acuan di masa depan.

Pelatihan

1. Baca petunjuk dengan saksama. Pahami kontrol dan cara penggunaan pemotong yang benar.
2. Jangan biarkan pemotong rumput ini digunakan oleh anak-anak atau orang yang tidak terbiasa menggunakannya. Peraturan setempat mungkin membatasi usia operator.
3. Jangan gunakan pemotong jika ada orang, khususnya anak-anak, atau binatang peliharaan di dekatnya.
4. Selalu ingat bahwa operator atau pengguna bertanggung jawab atas kecelakaan atau bahaya yang terjadi pada orang-orang lain atau propertinya.
5. Awasi anak-anak untuk memastikan mereka tidak bermain-main dengan pemotong rumput ini.
6. Kondisi fisik - Jangan mengoperasikan pemotong rumput saat Anda dalam pengaruh obat-obatan terlarang, alkohol, atau obat-obatan lainnya.

Persiapan

1. Saat mengoperasikan pemotong, selalu kenakan alas kaki dan celana panjang yang memadai. Jangan mengoperasikan pemotong rumput tanpa mengenakan alas kaki, atau hanya dengan mengenakan sandal. Hindari memakai pakaian atau perhiasan yang longgar atau yang memiliki gantungan atau ikatan. Bagian-bagian tersebut mungkin saja tersangkut pada komponen mesin yang bergerak.
2. Sebelum digunakan, selalu periksa secara visual pemotong untuk menemukan pengaman atau pelindung yang rusak, hilang atau salah ditempatkan.

3. Pastikan tidak ada orang lain di sekitar sebelum mulai memotong rumput. Hentikan pemotong apabila ada orang yang masuk ke area kerja.
4. Jangan masukkan kunci pengaman pada pemotong sampai siap digunakan.
5. Selalu kenakan kacamata pelindung untuk melindungi mata dari cedera saat menggunakan mesin listrik. Kacamata harus sesuai dengan ANSI Z87.1 di Amerika Serikat, EN 166 di Eropa, atau AS/NZS 1336 di Australia/Selandia Baru. Di Australia/Selandia Baru, secara hukum Anda juga diwajibkan mengenakan pelindung wajah untuk melindungi wajah Anda.

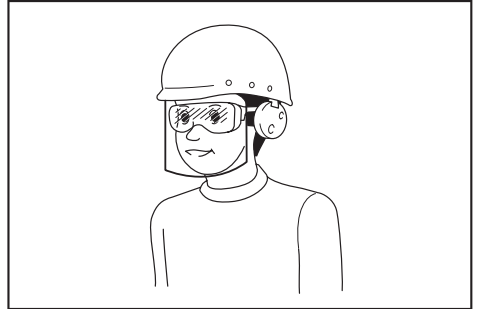

Menjadi tanggung jawab atasan untuk menerapkan penggunaan alat pelindung keselamatan yang tepat bagi operator mesin dan orang lain yang berada di area kerja saat itu.

6. Sebelum dioperasikan, periksa mata pisau atau baut pisau dengan saksama untuk memastikan tidak ada bagian yang retak atau rusak. Segera ganti mata pisau atau baut pisau yang retak atau rusak.
7. Untuk menghindari cedera perseorangan atau kerusakan pada pemotong, singkirkan benda-benda asing seperti batu, kawat, botol, tulang, dan tongkat besar dari area kerja sebelum mulai memotong rumput.
8. Objek yang terpelekat dari mata pisau pemotong dapat menyebabkan cedera berat pada manusia. Rumput harus diperiksa dengan cermat dan dibersihkan dari segala objek setiap kali sebelum mulai memotong.
9. Perhatikan lubang, bekas roda, gundukan, batu, atau benda tersembunyi lainnya. Medan yang tidak rata dapat menyebabkan kecelakaan terpeleket dan jatuh. Rumput yang tinggi dapat menutupi penghalang.
10. Gunakan alat pelindung diri. Selalu gunakan pelindung mata. Peralatan pelindung seperti masker debu, sepatu pengaman anti-selip, helm pengaman, atau pelindung telinga yang digunakan untuk kondisi yang sesuai akan mengurangi risiko cedera badan.

Pengoperasian

1. Bekerjalah sesuai jangkauan Anda. Jaga keseimbangan yang tepat. Pastikan pijakan sempurna saat berdiri di area miring. Berjalanlah, jangan berlari.

2. Hentikan pemotong dan lepaskan kunci pengaman, dan pastikan semua bagian yang bergerak telah berhenti sepenuhnya:
 - saat Anda meninggalkan pemotong,
 - sebelum membersihkan sumbatan atau saat membersihkan saluran yang tersumbat
 - sebelum memeriksa, membersihkan atau menggunakan pemotong,
 - setelah membentur benda asing. Periksa apakah ada kerusakan pada pemotong, dan lakukan perbaikan sebelum kembali menyalakan dan mengoperasikannya,
 - saat pemotong mulai bergetar secara abnormal.
3. Jangan pernah mengoperasikan pemotong dengan mengenakan pengaman atau pelindung yang cacat, atau tanpa memasang perangkat pengaman, misalnya deflektor dan/atau keranjang rumput.
4. Hindari menggunakan pemotong saat kondisi cuaca buruk, terutama jika terdapat risiko adanya sambaran petir.
5. Gunakan pelindung mata dan sepatu dengan bahan kulit saat mengoperasikan pemotong.
6. Gunakan mesin pemotong hanya di siang hari atau dalam kondisi cahaya mencukupi.
7. Nyalakan pemotong perlahan sesuai instruksi, dan jaga jarak kaki Anda dari mata pisau (-pisau).
8. Berhati-hatilah terhadap cedera pada kaki dan tangan karena pisau pemotong.
9. Selalu pastikan saluran ventilasi bebas dari serpihan.
10. Untuk area miring, lakukan pemotongan melintasi permukaan bagian miringnya, bukan naik dan turun. Perhatikan pada saat mengubah arah di area miring. Jangan memotong secara berlebihan di area miring yang curam.
11. Sangat berhati-hatilah saat memundurkan atau menarik pemotong ke arah Anda.
12. Hentikan pisau(-pisau) jika pemotong harus digerakkan dengan cara dimiringkan saat melintasi permukaan selain rumput, serta saat Anda memindahkan pemotong ke dan dari area kerja.
13. Jangan memiringkan pemotong saat menyalakan motornya, kecuali jika pemotong harus dimiringkan saat dinyalakan. Dalam hal ini, jangan memiringkan pemotong secara berlebihan, dan angkatlah hanya bagian yang semestinya, yaitu yang berjauhan dengan operator. Selalu pastikan kedua tangan berada pada posisi pengoperasian sebelum mengembalikan pemotong ke tanah.
14. Jangan letakkan tangan atau kaki di dekat atau di bawah bagian yang berputar. Selalu jaga jarak dari lubang pembuangan.
15. Jangan memindahkan pemotong selama masih dalam kondisi menyala.
16. Hindari penggunaan pemotong pada rumput basah.
17. Selalu pegang kuat-kuat pada bagian pegangannya.
18. Saat mengangkat atau memegang pemotong rumput, jangan menggenggam mata pisau pemotong atau tepian pemotong yang terlihat.
19. Jauhkan tangan dan kaki dari mata pisau yang berputar. Perhatian - Pisau masih akan bergerak perlahan setelah sakelar mesin dimatikan.
20. Segera hentikan pengoperasian jika Anda merasa ada yang tidak normal. Matikan pemotong dan cabut kunci pengamannya. Kemudian, periksa pemotong.
21. Jangan pernah mencoba menyetel ketinggian pemotongan ketika mesin sedang bekerja apabila terdapat fitur tersebut pada mesin.
22. Lepaskan tuas sakelar dan tunggu hingga mata pisau berhenti berputar sebelum melintasi area parkir, area pejalan kaki, jalan, dan area-area lain yang tertutup kerikil. Selain itu, cabut kunci pengaman jika Anda akan meninggalkan pemotong, mengambil atau menyingkirkan sesuatu di sekitar Anda, atau melakukan hal-hal lain yang dapat mengalihkan perhatian dari pekerjaan Anda.
23. Jika pemotong membentur benda asing, ikuti langkah-langkah berikut:
 - Hentikan pemotong, lepaskan tuas sakelar dan tunggu hingga mata pisau berhenti sepenuhnya.
 - Lepas kunci pengaman dan kartrid baterai.
 - Periksa mesin secara menyeluruh untuk memastikan apakah ada bagian yang rusak.
 - Gantilah mata pisau jika rusak. Perbaiki segala kerusakan sebelum kembali menyalakan mesin dan melanjutkan pengoperasian pemotong rumput.
24. Jangan menyalakan pemotong saat Anda berdiri di depan lubang pembuangan.
25. Jika pemotong tiba-tiba bergetar secara tidak biasa (segera periksa)
 - periksa apakah ada kerusakan,
 - ganti atau perbaiki semua komponen yang rusak,
 - periksa dan kencangkan semua komponen yang kendur.
26. Jangan pernah mengarahkan bahan yang dikeluarkan ke siapa pun. Hindari mengeluarkan bahan ke arah dinding atau penghalang. Bahan dapat memantul kembali ke arah operator. Hentikan pisau saat melewati permukaan berkerikil.
27. Jangan tarik pemotong ke belakang kecuali jika benar-benar diperlukan. Ketika Anda terpaksa untuk menarik pemotong rumput dari pagar atau penghalang serupa lainnya, lihat ke bawah dan ke belakang sebelum dan saat bergerak ke belakang.
28. Matikan motor dan tunggu sampai pisau berhenti sepenuhnya sebelum melepas penangkang rumput. Berhati-hatilah karena pisau masih berputar setelah dimatikan.
29. Ketika Anda menggunakan mesin di permukaan berlumpur, lereng basah, atau tempat yang licin, perhatikan pijakan Anda dengan saksama.
30. Jangan biarkan mesin terendam genangan air.

31. Saat mengoperasikan mesin, perhatikan perpipaan dan perkabelan.

Perawatan dan penyimpanan

1. Ganti bagian yang aus atau rusak untuk menjamin keamanan. Gunakan hanya komponen dan aksesoris pengganti yang asli.
2. Periksa dan rawat pemotong secara rutin.
3. Saat tidak digunakan, simpan mesin pemotong jauh dari jangkauan anak-anak.
4. Kencangkan semua mur, baut, dan sekrup pengencang untuk memastikan bahwa mesin aman untuk digunakan.
5. Sering-seringlah memeriksa keranjang rumput untuk memastikan tidak ada bagian yang aus atau cacat. Untuk penyimpanan, selalu pastikan keranjang rumput kosong. Untuk menjamin keamanan, ganti keranjang rumput yang aus dengan komponen pengganti dari pabrik.
6. Gunakan hanya mata pisau asli dari pabrik yang ditentukan dalam buku petunjuk ini.
7. Berhati-hatilah saat menyesuaikan pengaturan pemotong agar jari-jemari Anda tidak tersangkut di antara mata pisau yang bergerak dan bagian tidak bergerak pada pemotong.
8. Periksa baut mata pisau secara berkala dan sering untuk memastikan kekencangannya.
9. Selalu biarkan pemotong mendingin sebelum disimpan.
10. Saat memperbaiki mata pisau, perhatikan bahwa walaupun sakelar mesin telah dimatikan, mata pisau masih tetap dapat bergerak.
11. Jangan pernah melepas atau merusak alat keselamatan. Periksa pengoperasian yang tepat secara rutin. Jangan pernah melakukan apa pun untuk menginterferensi fungsi alat keselamatan yang dimaksudkan atau untuk mengurangi perlindungan yang diberikan oleh alat keselamatan.
12. Jangan meninggalkan mesin tanpa pengawasan di luar saat hujan.
13. Ketika menyimpan mesin, hindari terkena cahaya matahari dan hujan langsung, dan simpan di tempat yang jauh dari panas atau lembap.

Penggunaan dan pemeliharaan mesin bertenaga baterai

1. Isi ulang baterai hanya dengan pengisi daya yang ditentukan oleh pabrikan. Pengisi daya yang cocok untuk satu jenis paket baterai dapat menimbulkan risiko kebakaran ketika digunakan untuk paket baterai yang lain.
2. Gunakan mesin listrik hanya dengan paket baterai yang telah ditentukan secara khusus. Penggunaan paket baterai lain dapat menimbulkan risiko cedera dan kebakaran.
3. Ketika paket baterai tidak digunakan, jauhkan dari benda logam lain, seperti penjepit kertas, uang logam, kunci, paku, sekrup atau benda logam kecil lainnya, yang dapat menghubungkan satu terminal ke terminal lain. Hubungan singkat terminal baterai dapat menyebabkan luka bakar atau kebakaran.

4. Pemakaian yang salah, dapat menyebabkan keluarnya cairan dari baterai; hindari kontak. Jika terjadi kontak secara tidak sengaja, bilas dengan air. Jika cairan mengenai mata, cari bantuan medis. Cairan yang keluar dari baterai bisa menyebabkan iritasi atau luka bakar.
5. Jangan menggunakan paket baterai atau mesin yang sudah rusak atau telah diubah. Baterai yang rusak atau telah diubah dapat menyebabkan hal-hal yang tidak dapat diprediksi yang dapat menyebabkan kebakaran, ledakan atau risiko cedera.
6. Jangan membiarkan paket baterai atau mesin dekat dengan api atau suhu yang berlebihan. Paparan api atau suhu di atas 130 °C dapat menyebabkan ledakan.
7. Ikuti semua petunjuk pengisian daya dan jangan mengisi daya paket baterai atau mesin di luar rentang suhu yang ditentukan di panduan. Mengisi daya secara tidak tepat atau pada suhu di luar rentang yang ditentukan dapat merusak baterai dan meningkatkan risiko kebakaran.

Keselamatan listrik dan baterai

1. Jangan buang baterai ke nyalanya api. Sel baterai dapat meledak. Periksa kode setempat untuk petunjuk pembuangan khusus yang memungkinkan.
2. Jangan buka atau bongkar baterai. Elektrolit yang terlepas bersifat korosif dan dapat melukai mata atau kulit. Zat tersebut dapat beracun jika tertelan.
3. Jangan buka atau bongkar baterai saat hujan, atau di lokasi yang basah.
4. Jangan mengisi daya baterai di luar ruangan.
5. Jangan memegang pengisi daya, termasuk steker pengisi daya, dan terminal pengisi daya dengan tangan basah.
6. Jangan ganti baterai dalam kondisi hujan.
7. Jangan biarkan terminal baterai terkena basah seperti air, atau baterai terendam. Jangan tinggalkan baterai saat hujan, atau mengisi dayanya, menggunakan, atau menyimpan baterai di tempat yang lembap atau basah. Jika terminal basah atau cairan masuk ke dalam baterai, mungkin dapat terjadi hubung singkat dan terdapat risiko kelebihan panas, terbakar, atau meledak.
8. Setelah melepas baterai dari mesin atau pengisi daya, pastikan Anda memasang penutup ke baterai dan simpan di tempat kering.
9. Jangan ganti baterai dengan tangan basah.
10. Hindari lingkungan yang berbahaya. Jangan gunakan mesin di lokasi yang lembap dan basah, atau membiarkannya terkena hujan. Air yang masuk ke dalam mesin akan meningkatkan risiko sengatan listrik.
11. Jika kartrid baterai basah, keringkan air di dalamnya kemudian usap dengan kain kering. Biarkan kartrid baterai benar-benar kering di tempat kering sebelum digunakan.

Servis

1. Berikan mesin listrik untuk diperbaiki hanya kepada oleh teknisi yang berkualifikasi dengan menggunakan hanya suku cadang pengganti yang serupa. Hal ini akan menjamin terjaganya keamanan mesin listrik.
2. Jangan pernah memperbaiki paket baterai yang sudah rusak. Perbaikan paket baterai harus dilakukan hanya oleh produsen atau penyedia servis resmi.

SIMPAN PETUNJUK INI.

⚠PERINGATAN: JANGAN biarkan kenyamanan atau terbiasanya Anda dengan produk (karena penggunaan berulang) mengurangi kepatuhan yang ketat terhadap aturan keselamatan untuk produk yang terkait.

PENYALAHGUNAAN atau kelalaian mematuhi kaidah keselamatan yang tertera dalam petunjuk ini dapat menyebabkan cedera badan serius.

Petunjuk keselamatan penting untuk kartrid baterai

1. Sebelum menggunakan kartrid baterai, bacalah semua petunjuk dan penandaan pada (1) pengisi daya baterai, (2) baterai, dan (3) produk yang menggunakan baterai.
2. Jangan membongkar atau memodifikasi kartrid baterai. Tindakan tersebut dapat menimbulkan api, panas berlebih, atau ledakan.
3. Jika waktu beroperasinya menjadi sangat singkat, segera hentikan penggunaan. Hal tersebut dapat menimbulkan risiko panas berlebih, kemungkinan mengalami luka bakar atau bahkan terjadi ledakan.
4. Jika elektrolit mengenai mata Anda, basuh dengan air bersih dan segera cari pertolongan medis. Hal tersebut dapat mengakibatkan hilangnya kemampuan penglihatan Anda.
5. Jangan menghubungkan terminal kartrid baterai:
 - (1) Jangan menyentuh terminal dengan bahan penghantar listrik apa pun.
 - (2) Hindari menyimpan kartrid baterai pada wadah yang berisi benda logam lain seperti paku, uang logam, dsb.
 - (3) Jangan membiarkan baterai terkena air atau kehujanan.Hubungan singkat baterai dapat menyebabkan aliran arus listrik yang besar, panas berlebih, kemungkinan mengalami luka bakar dan bahkan kerusakan pada baterai.
6. Jangan menyimpan dan menggunakan mesin dan kartrid baterai pada lokasi dengan suhu yang bisa mencapai atau melebihi 50 °C (122 °F).
7. Jangan membuang kartrid baterai di tempat pembakaran sampah walaupun benar-benar rusak atau tidak bisa digunakan sama sekali. Kartrid baterai bisa meledak jika terbakar.
8. Jangan memaku, memotong, menghancurkan, melempar, menjatuhkan kartrid baterai, atau memukulkan benda keras ke kartrid baterai. Tindakan tersebut dapat menimbulkan api, panas berlebih, atau ledakan.
9. Jangan menggunakan baterai yang rusak.
10. **Baterai litium-ion yang disertakan sesuai dengan persyaratan Perundangan Makanan Berbahaya.** Harus ada pengawasan untuk pengangkutan komersial misalnya oleh pihak ketiga, ekspeditor, persyaratan khusus terhadap pengemasan dan pelabelan. Diperlukan adanya konsultasi dengan ahli mengenai material berbahaya untuk persiapan barang yang akan dikirimkan. Perhatikan pula peraturan nasional yang lebih terperinci yang mungkin ada. Beri perekat atau tutupi bagian yang terbuka dan kemasi baterai dengan cara yang tidak akan menimbulkan pergeseran dalam pengemasan.
11. Ketika membuang kartrid baterai, lepaskan dari mesin dan buang ke tempat yang aman. Patuhi peraturan setempat yang berkaitan dengan pembuangan baterai.
12. Gunakan baterai hanya dengan produk yang ditentukan oleh Makita. Memasang baterai pada produk yang tidak sesuai dapat menyebabkan kebakaran, kelebihan panas, ledakan, atau kebocoran elektrolit.
13. Jika mesin tidak digunakan dalam jangka waktu yang lama, baterai harus dilepas dari mesin.
14. Selama dan setelah digunakan, kartrid baterai mungkin menyimpan panas yang dapat menyebabkan luka bakar atau luka bakar suhu rendah. Perhatikan cara memegang kartrid baterai yang masih panas.
15. Jangan langsung menyentuh terminal mesin setelah digunakan karena suhunya mungkin cukup panas untuk menyebabkan luka bakar.
16. Jangan biarkan serpihan, debu, atau tanah menempel di terminal, lubang, dan alur kartrid baterai. Hal tersebut dapat menyebabkan pemanasan, kebakaran, ledakan, dan kegagalan fungsi mesin atau kartrid baterai, yang mengakibatkan luka bakar atau cedera diri.
17. Kecuali jika mesin mendukung penggunaan di dekat saluran listrik bertegangan tinggi, jangan gunakan kartrid baterai di dekat saluran listrik bertegangan tinggi. Hal tersebut dapat mengakibatkan kegagalan fungsi atau kerusakan mesin maupun kartrid baterai.
18. Jauhkan baterai dari jangkauan anak-anak.

SIMPAN PETUNJUK INI.

⚠PERHATIAN: Gunakan baterai asli Makita. Penggunaan baterai Makita yang tidak asli, atau baterai yang sudah diubah, akan mengakibatkan baterai mudah terbakar, cedera dan kerusakan. Akan menghilangkan garansi Makita pada pengisi daya dan alat Makita.

Tip untuk menjaga agar umur pemakaian baterai maksimum

1. Isi ulang kartrid baterai sebelum habis sama sekali. Selalu hentikan penggunaan mesin dan ganti kartrid baterai jika Anda melihat bahwa mesin kurang tenaga.
2. Jangan pernah mengisi ulang kartrid baterai yang sudah diisi penuh. Pengisian ulang yang berlebih memperpendek umur pemakaian baterai.
3. Isi ulang kartrid baterai pada suhu ruangan 10 °C - 40 °C. Biarkan kartrid baterai yang panas menjadi dingin terlebih dahulu sebelum diisi ulang.
4. Saat kartrid baterai tidak digunakan, lepaskan dari mesin atau pengisi daya.
5. Isi ulang daya kartrid baterai jika Anda tidak menggunakannya untuk jangka waktu yang lama (lebih dari enam bulan).

PERAKITAN

⚠️PERINGATAN: Selalu pastikan bahwa kunci pengaman dan kartrid telah dilepas sebelum melakukan apa pun terhadap pemotong. Kelalaian untuk melepas kunci pengaman dan kartrid baterai dapat mengakibatkan cedera perseorangan berat karena mesin mungkin saja dinyalakan secara tidak sengaja.

⚠️PERINGATAN: Jangan nyalakan pemotong kecuali rangkaiannya telah terpasang sepenuhnya. Mesin yang dioperasikan dalam kondisi hanya terangkai sebagian dapat mengakibatkan cedera badan yang serius akibat penyalaan yang tidak disengaja.

Memasang pegangan

PEMBERITAHUAN: Saat memasang pegangan, posisikan kabel sedemikian rupa agar tidak tersangkut apa pun di antara pegangan. Jika kabel rusak, sakelar pemotong mungkin tidak berfungsi.

1. Tempatkan kedua ujung pegangan bawah ke dalam lekukan bodi mesin pemotong, kemudian kencangkan tuas penjepit, dan kemudian lipat tuas penjepit.
► **Gbr.1:** 1. Tuas penjepit 2. Pegangan bagian bawah

CATATAN: Pastikan tidak ada celah antara pegangan bagian bawah dan bodi mesin pemotong rumput setelah tuas penjepit dilipat.

► **Gbr.2**

2. Sejajarkan lubang di pegangan bagian atas dengan lubang di pegangan bagian bawah, kemudian masukkan baut dari luar, dan kemudian kencangkan mur sayap dari dalam. Lakukan prosedur yang sama pada sisi lain.
► **Gbr.3:** 1. Mur sayap 2. Baut

CATATAN: Tahan pegangan bagian atas kuat-kuat agar tidak tergelincir dari tangan Anda.

3. Pasang penahan ke pegangan. Posisikan kabel seperti ditunjukkan pada gambar.
► **Gbr.4:** 1. Penahan

Melepaskan steker mulsa

1. Buka tutup belakang.
► **Gbr.5:** 1. Tutup belakang
2. Pegang steker mulsa pada pegangan, lalu tarik keluar dari bodi pemotong seperti yang ditunjukkan pada gambar.
► **Gbr.6:** 1. Pegangan 2. Steker mulsa

Memasang atau melepas keranjang rumput

Untuk memasang keranjang rumput, ikuti langkah berikut.

1. Buka tutup belakang.
► **Gbr.7:** 1. Tutup belakang
2. Tahan pegangan keranjang rumput, dan kemudian kaitkan keranjang rumput pada batang di badan pemotong sebagaimana ditunjukkan dalam gambar.
► **Gbr.8:** 1. Batang 2. Pegangan 3. Keranjang rumput

Untuk melepaskan keranjang rumput, buka penutup belakang, dan kemudian lepaskan keranjang rumput dengan menggenggam pegangannya.

Memasang steker mulsa

1. Buka tutup belakang dan lepaskan keranjang rumput.
► **Gbr.9:** 1. Tutup belakang 2. Keranjang rumput
2. Pegang steker mulsa pada pegangan, dan kemudian pasang ke bodi mesin pemotong dengan mendorongnya sejauh mungkin seperti yang ditunjukkan dalam gambar.
► **Gbr.10:** 1. Pegangan 2. Steker mulsa

DESKRIPSI FUNGSI

Memasang atau melepas baterai

⚠️PERHATIAN: Selalu matikan mesin sebelum memasang atau melepas kartrid baterai.

⚠️PERHATIAN: Pegang mesin dan kartrid baterai dengan kuat saat memasang atau melepas kartrid baterai. Apabila mesin dan kartrid baterai tidak dipegang dengan kuat, mesin dapat terlepas dari tangan Anda dan mengakibatkan kerusakan pada kartrid baterai dan serta menyebabkan cedera badan.

⚠️PERHATIAN: Pastikan Anda telah mengunci penutup baterai sebelum menggunakan mesin. Jika tidak, kartrid baterai mungkin saja rusak akibat lumpur, kotoran, atau air.

⚠️PERHATIAN: Selalu pasang kartrid baterai sampai indikator berwarna merah tidak terlihat. Jika tidak, kartrid baterai dapat terlepas dari mesin secara tidak sengaja, menyebabkan cedera pada Anda atau orang di sekitar Anda.

⚠️PERHATIAN: Jangan memasang kartrid baterai secara paksa. Jika kartrid tidak dapat didorong masuk dengan mudah, berarti cara pemasangannya salah.

⚠️PERHATIAN: Pegang penutup baterai dengan kuat saat memasang atau melepas kartrid baterai.

Untuk memasang kartrid baterai;

1. Buka kotak baterai sambil menekan tombol buka kunci.
▶ **Gbr.11:** 1. Kotak baterai 2. Tombol buka kunci
2. Sesuaikan lidah pada kartrid baterai dengan celah pada pemotong, kemudian dorong baterai hingga terpasang di tempatnya dan berbunyi klik pelan.
▶ **Gbr.12:** 1. Kartrid baterai
3. Masukkan kunci pengaman sedalam mungkin ke tempat yang ditunjukkan pada gambar.
▶ **Gbr.13:** 1. Kunci pengaman
4. Tutup kotak baterai dengan kuat.

Untuk melepas kartrid baterai dari pemotong;

1. Buka kotak baterai sambil menekan tombol buka kunci.
2. Tarik kartrid baterai dari pemotong sambil menggeser tombol di bagian depan kartrid.
3. Tarik kunci pengaman.
4. Tutup kotak baterai.

Sistem perlindungan mesin / baterai

Mesin ini dilengkapi dengan sistem perlindungan mesin/baterai. Sistem ini memutuskan aliran daya ke motor secara otomatis untuk memperpanjang umur pakai mesin dan baterai. Mesin akan berhenti secara otomatis saat dioperasikan jika mesin atau baterai mengalami salah satu dari kondisi-kondisi berikut.

Perlindungan kelebihan beban

Jika mesin atau baterai digunakan dengan cara yang menjadikan baterai mengeluarkan arus tinggi yang berlebihan, mesin akan berhenti secara otomatis dan lampu indikator menyala merah. Dalam situasi ini, matikan mesin dan hentikan pekerjaan yang menyebabkan peralatan mengalami kelebihan beban. Kemudian, nyalakan mesin untuk kembali melanjutkan pekerjaan.

Perlindungan panas berlebih

Saat mesin menjadi terlalu panas, mesin akan berhenti secara otomatis dan lampu indikator akan menyala merah. Biarkan mesin menjadi dingin sebelum dinyalakan kembali.

Perlindungan pengisian daya berlebih

Saat kapasitas baterai menjadi rendah, mesin akan berhenti secara otomatis dan lampu indikator akan menyala merah. Jika mesin tidak beroperasi meskipun sakelar digunakan, lepaskan baterai dari mesin dan isi daya baterai.

Perlindungan terhadap penyebab lain

Sistem perlindungan juga dirancang untuk penyebab lain yang dapat merusak mesin dan memungkinkan mesin untuk berhenti secara otomatis. Lakukan semua langkah berikut ini untuk mengatasi penyebabnya, saat mesin dihentikan sementara atau berhenti beroperasi.

1. Matikan mesin, dan kemudian hidupkan kembali untuk memulai ulang.
2. Isi baterai atau ganti dengan baterai yang sudah diisi ulang.
3. Biarkan mesin dan baterai menjadi dingin.

Jika tidak ada peningkatan yang dapat ditemukan dengan memulihkan sistem perlindungan, hubungi Pusat Servis Makita setempat Anda.

CATATAN: Kondisi tersebut, saat lampu menyala, tergantung pada suhu di tempat kerja dan kondisi kartrid baterai.

Mengindikasikan kapasitas baterai yang tersisa

▶ **Gbr.14:** 1. Lampu indikator

Saat kapasitas baterai yang tersisa lemah, lampu indikator akan berkedip warna merah. Bila terus digunakan, mesin akan berhenti dan lampu indikator akan menyala warna merah. Untuk situasi ini, lakukan pengisian daya kartrid baterai.

Mengindikasikan kapasitas baterai yang tersisa

Hanya untuk kartrid baterai dengan indikator

▶ **Gbr.15:** 1. Lampu indikator 2. Tombol pemeriksaan

Tekan tombol pemeriksaan pada kartrid baterai untuk melihat kapasitas baterai yang tersisa. Lampu indikator menyala selama beberapa detik.

Lampu indikator			Kapasitas yang tersisa
Menyala	Mati	Berkedip	
■	□	▧	75% hingga 100%
■ ■ ■ ■			50% hingga 75%
■ ■	□ □		25% hingga 50%
■	□ □ □ □		0% hingga 25%
▧	□ □ □ □		Isi ulang baterai.
■ ■	□ □	□ □	Baterai mungkin sudah rusak.
	□ □	■ ■	

CATATAN: Tergantung kondisi penggunaan dan suhu lingkungannya, penunjukkan mungkin saja sedikit berbeda dari kapasitas sebenarnya.

CATATAN: Lampu indikator pertama (ujung kiri) akan berkedip ketika sistem perlindungan mesin bekerja.

Kerja sakelar

PERINGATAN: Sebelum memasang kartrid baterai, selalu pastikan bahwa tuas sakelar bergerak sebagaimana mestinya dan kembali ke posisi awalnya saat dilepaskan. Penggunaan mesin dengan sakelar yang tidak berfungsi dengan baik dapat menyebabkan kehilangan kontrol dan cedera serius.

CATATAN: Pemotong tidak dapat dioperasikan jika tombol sakelarnya tidak ditekan, bahkan walaupun tuas sakelarnya telah ditarik.

CATATAN: Saat memotong rumput panjang atau rapat, pemotong mungkin tidak dapat dioperasikan karena kelebihan beban. Jika demikian, naikkan ketinggian pemotongan.

Pemotong ini dilengkapi dengan kunci pengaman dan sakelar pegangan. Jika Anda merasa ada yang tidak biasa pada salah satu sakelar tersebut, segera hentikan pengoperasian dan mintalah agar sakelar tersebut diperiksa oleh Pusat Servis Resmi Makita terdekat.

- Pasang kartrid baterai. Masukkan kunci pengaman, dan kemudian tutuplah kotak baterai dengan kuat.
 - **Gbr.16:** 1. Kartrid baterai 2. Kunci pengaman
- Tekan tombol sakelar dan tahan.
- Tahan genggam bagian atas dan tarik tuas sakelarnya.
 - **Gbr.17:** 1. Tombol sakelar 2. Tuas sakelar
- Lepaskan tombol sakelar setelah motor mulai menyala. Pemotong akan terus bekerja hingga Anda melepaskan tuas sakelarnya.
- Lepaskan tuas sakelar untuk menghentikan motor.

Menyesuaikan ketinggian pemotongan

PERINGATAN: Jangan letakkan kaki atau tangan Anda di bawah badan pemotong saat menyesuaikan ketinggian pemotongan.

PERINGATAN: Selalu pastikan bahwa tuas sudah terpasang aman dalam lubang sebelum mulai mengoperasikan pemotong.

PERINGATAN: Jangan menyentuh mata pisau yang berputar.

Ketinggian pemotongan dapat disesuaikan antara 20 mm dan 75 mm.

Lepas kunci pengaman, dan kemudian tarik tuas pengatur ketinggian pemotongan ke arah luar bodi pemotong dan gerakkan sesuai ketinggian pemotongan yang Anda inginkan.

► **Gbr.18:** 1. Tuas pengatur ketinggian pemotongan

Tabel di bawah ini menunjukkan hubungan antara angka pada bodi mesin pemotong dan perkiraan tinggi pemotongan.

Angka	Tinggi pemotongan
1	20 mm
2	26 mm
3	33 mm
4	42 mm
5	52 mm
6	62 mm
7	71 mm
8	75 mm

CATATAN: Gambar ketinggian pemotongan harus digunakan sebagai panduan saja. Tergantung pada kondisi rumput atau tanah, ketinggian rumput yang sebenarnya mungkin saja sedikit berbeda dari ketinggian yang disetel.

CATATAN: Lakukan percobaan dengan memotong rumput di tempat yang aman untuk menentukan ketinggian yang sesuai.

Indikator level rumput

► **Gbr.19:** 1. Indikator level rumput

Indikator level rumput menunjukkan volume rumput yang dipotong.

- Saat keranjang rumput tidak penuh, indikator ini akan mengambang selama pemotongan.
- Saat keranjang rumput penuh, indikator ini tidak mengambang selama pemotongan. Jika demikian, segera hentikan pemotongan dan kosongkan keranjang. Setelah dikosongkan, bersihkan keranjang agar penyangringnya dapat mengalirkan udara.

CATATAN: Indikator ini merupakan panduan kasar. Tergantung pada kondisi dalam keranjang, indikator ini mungkin tidak bekerja secara tepat.

Menyetel tinggi pegangan

PERINGATAN: Jangan menyentuh mata pisau yang berputar.

PERHATIAN: Sebelum melepaskan baut, pegang kuat-kuat pegangan bagian atas. Jika tidak, pegangan dapat jatuh dan menyebabkan cedera.

Tinggi pegangan dapat disetel dalam tiga tingkat.

1. Kendurkan mur sayap pegangan, dan kemudian lepaskan baut dan mur sayap.

► **Gbr.20:** 1. Mur sayap

2. Setel tinggi pegangan.

3. Masukkan baut dari luar, dan kemudian kencangkan mur sayap dari dalam.

Menggunakan steker mulsa

Steker mulsa memungkinkan Anda mengembalikan potongan rumput ke tanah tanpa menampungnya dalam keranjang rumput. Saat Anda mengoperasikan mesin dengan perangkat steker mulsa, pastikan untuk melepas keranjang rumput.

PEMBERITAHUAN: Saat menggunakan mesin dengan steker mulsa, pastikan panjang total rumput setelah pemotongan 30 mm atau lebih, dan panjang potongannya 15 mm atau kurang.

► **Gbr.21:** (1) 30 mm atau lebih (2) 15 mm atau kurang

PENGGUNAAN

Pemotongan

PERINGATAN: Sebelum memotong, bersihkan semua batang dan batu dari area pemotongan. Selain itu, bersihkan terlebih dahulu semua semak dari area pemotongan.

PERINGATAN: Selalu kenakan kaca mata pelindung atau kaca mata pengaman dengan pelindung samping saat mengoperasikan pemotong.

PERHATIAN: Jika rumput yang terpotong atau benda asing menyumbat bagian dalam bodi pemotong, pastikan Anda melepas kunci pengaman dan kartrid baterai serta mengenakan sarung tangan sebelum membersihkan rumput atau benda asing tersebut.

PEMBERITAHUAN: Gunakan mesin hanya untuk memotong rumput. Jangan memotong semak-semak dengan mesin ini.

► **Gbr.22**

Saat memotong, genggam pegangan kencang-kencang dengan kedua tangan Anda.

Kecepatan pemotongan menurut pedoman adalah sekitar 2 hingga 4 detik per 1 meter.

► **Gbr.23**

Garis tengah masing-masing roda depan adalah pemandu untuk lebar pemotongan. Dengan mengacu pada kedua garis tengah tersebut, potong rumput secara berlajur. Potong lajur berikutnya dengan menimpa setengah hingga sepertiga bagian dari lebar lajur potongan sebelumnya, agar rumput terpotong secara merata.

► **Gbr.24:** 1. Lebar pemotong 2. Bagian yang ditimpa 3. Garis tengah

Ganti arah pemotongan tiap lajur untuk mencegah pola helai rumput terbentuk hanya ke satu arah.

► **Gbr.25**

Periksa isi keranjang rumput secara rutin. Buang potongan rumput sebelum keranjang penuh. Sebelum pemeriksaan rutin, pastikan Anda telah mematikan pemotong, melepas kunci pengaman dan kartrid baterai.

PEMBERITAHUAN: Pengoperasian pemotong dengan keranjang rumput dalam kondisi penuh akan menghambat laju putaran pisau dan mengakibatkan beban lebih besar pada motor, yang dapat menyebabkan mesin macet.

Memotong rumput tinggi

Jangan mencoba memotong rumput tinggi sekaligus. Sebaliknya, potonglah rumput secara bertahap. Beri jeda satu atau dua hari antar pemotongan hingga rumput terpotong pendek secara merata.

CATATAN: Memotong rumput tinggi sekaligus hingga langsung menjadi pendek dapat mengakibatkan rumput mati. Potongan rumput juga mungkin menggumpal di dalam badan pemotong.

Mengosongkan keranjang rumput

PERINGATAN: Untuk mengurangi risiko kecelakaan, periksalah keranjang rumput secara rutin untuk memastikan tidak ada kerusakan atau penurunan kekuatan. Ganti keranjang rumput jika perlu.

1. Lepas tuas sakelar.
2. Lepas kunci pengaman.
3. Buka tutup belakang dan keluarkan keranjang rumput dengan menggenggam pegangannya.
► **Gbr.26:** 1. Tutup belakang 2. Pegangan
4. Kosongkan keranjang rumput.

PERAWATAN

⚠️PERINGATAN: Selalu pastikan kunci pengaman dan kartrid baterai telah dilepas dari pemotong sebelum menyimpan atau membawa pemotong atau melakukan pemeriksaan atau pemeliharaan.

⚠️PERINGATAN: Selalu lepas kunci pengaman saat pemotong tidak digunakan. Simpan kunci pengaman di tempat yang aman dari jangkauan anak-anak.

⚠️PERINGATAN: Gunakan sarung tangan saat melakukan pemeriksaan atau pemeliharaan.

⚠️PERINGATAN: Selalu kenakan kaca mata pelindung atau kaca mata pengaman dengan pelindung samping saat melakukan pemeriksaan atau pemeliharaan.

PEMBERITAHUAN: Jangan sekali-kali menggunakan bensin, tiner, alkohol, atau bahan sejenisnya. Penggunaan bahan demikian dapat menyebabkan perubahan warna, perubahan bentuk atau timbulnya retakan.

Untuk menjaga KEAMANAN dan KEANDALAN mesin, perbaikan, perawatan atau penyetulan lainnya harus dilakukan oleh Pusat Layanan Resmi atau Pabrik Makita; selalu gunakan suku cadang pengganti buatan Makita.

PEMELIHARAAN

1. Lepaskan kunci pengaman dan kartrid baterai, kemudian tutuplah kotak baterai.
2. Letakkan mesin pemotong rumput di sisinya. Bersihkan potongan rumput yang terkumpul pada bagian bawah dek mesin pemotong rumput.
3. Siramkan air ke arah belakang mesin tempat pisau terpasang.

PEMBERITAHUAN: Jangan cuci mesin dengan penyemprot bertekanan tinggi.

4. Periksa kekencangan semua mur, baut, sekrup, dll.
5. Periksa apakah ada bagian bergerak yang rusak, retak, atau aus. Bagian yang rusak atau hilang harus diperbaiki atau diganti.
6. Simpan pemotong di tempat yang aman jauh dari jangkauan anak-anak.

Penyimpanan

⚠️PERHATIAN: Saat meletakkan mesin pada posisi tegak lurus, letakkan mesin pada permukaan yang rata dan stabil. Jika mesin diletakkan pada permukaan yang tidak stabil, mesin dapat terjatuh dan menyebabkan cedera.

Simpan pemotong di tempat yang sejuk, kering dan terkunci. Jangan menyimpan pemotong dan kartrid baterai di tempat bersuhu 40 °C atau lebih.

1. Lepaskan kartrid baterai dan kunci pengaman.

2. Lepaskan keranjang rumput.
3. Buka lipatan tuas penjepit, kemudian lipat pegangan, dan kemudian lipat tuas penjepit.
▶ **Gbr.27:** 1. Tuas penjepit
4. Kendurkan mur sayap pada pegangan, dan kemudian lipat pegangan atas.
▶ **Gbr.28:** 1. Mur sayap 2. Pegangan bagian atas
5. Tempatkan mesin dalam posisi tegak.

CATATAN: Saat meletakkan mesin pemotong rumput dalam posisi tegak, jangan pegang pegangannya saja, tetapi pegang bodi dan pegangan mesin pemotong rumput.

6. Simpan keranjang rumput di antara pegangan dan badan pemotong.
▶ **Gbr.29:** 1. Keranjang rumput

Membawa pemotong

⚠️PERHATIAN: Sebelum membawa mesin pemotong rumput, pastikan kartrid baterai dan kunci pengunci telah dilepas.

Saat membawa mesin pemotong rumput, pegang pegangan belakang dan bagian penahan bawah di depan mesin sebagaimana ditunjukkan dalam gambar.

- ▶ **Gbr.30:** 1. Bagian pegangan bawah 2. Gagang belakang

Melepas atau memasang pisau pemotong

⚠️PERINGATAN: Selalu lepaskan kunci pengaman dan kartrid baterai saat melepas atau memasang pisau pemotong. Kelalaian untuk melepas kunci pengaman dan kartrid baterai dapat mengakibatkan cedera berat.

⚠️PERINGATAN: Pisau pemotong akan bergerak perlahan selama beberapa detik setelah sakelar dilepas. Jangan mengoperasikan apa pun hingga pisau pemotong benar-benar telah berhenti.

⚠️PERINGATAN: Selalu kenakan sarung tangan saat menangani pisau.

Melepaskan pisau pemotong

1. Letakkan pisau pemotong secara menyamping hingga tuas pengatur ketinggian pemotongan bergerak ke bagian atas.
2. Untuk mengunci putaran pisau, masukkan obeng atau alat lain yang serupa ke dalam lubang di bodi pemotong.
3. Putar baut berlawanan arah jarum jam dengan kunci pas.
▶ **Gbr.31:** 1. Pisau pemotong 2. Kunci pas 3. Obeng 4. Lubang
4. Lepaskan baut pisau pemotong sesuai urutan.
▶ **Gbr.32:** 1. Dukungan pisau 2. Pisau pemotong 3. Baut

Memasang pisau pemotong

Untuk memasang mata pisau pemotong, lakukan prosedur pelepasan dalam urutan terbalik.

⚠PERINGATAN: Pasang pisau pemotongan dengan hati-hati. Pisau ini memiliki sisi tajam atas/bawah.

⚠PERINGATAN: Kencangkan sekrup searah jarum jam untuk mengencangkan pisau.

⚠PERINGATAN: Pastikan pisau pemotongan dan semua komponen pemasangannya telah terpasang dan dikencangkan dengan benar.

⚠PERINGATAN: Saat mengganti pisau, selalu ikuti instruksi yang ada dalam buku petunjuk ini.

PEMECAHAN MASALAH

Sebelum meminta perbaikan, lakukan pemeriksaan mandiri terlebih dahulu. Jika Anda menemukan masalah yang tidak dijelaskan dalam buku petunjuk ini, jangan coba membongkar rakitan mesin. Hubungi Pusat Servis Resmi Makita, dan selalu gunakan suku cadang pengganti Makita untuk perbaikan.

Keadaan Tidak Normal	Kemungkinan penyebab (kerusakan fungsi)	Perbaikan
Pemotong tidak menyala.	Kartrid baterai tidak terpasang.	Pasang kartrid baterai yang terisi daya.
	Masalah baterai (kekurangan tegangan)	Isi ulang daya kartrid baterai. Jika pengisian ulang daya tidak berhasil, gantilah kartrid baterai.
	Kunci pengaman tidak dimasukkan.	Masukkan kunci pengaman.
Motor berhenti setelah digunakan sebentar.	Daya baterai rendah.	Isi ulang daya kartrid baterai. Jika pengisian ulang daya tidak berhasil, gantilah kartrid baterai.
	Ketinggian pemotongan terlalu rendah.	Tingkatkan ketinggian pemotongan.
Motor tidak mencapai RPM maksimum.	Kartrid baterai dipasang secara tidak tepat.	Pasang kartrid baterai sebagaimana diuraikan dalam buku petunjuk ini.
	Daya baterai menurun.	Isi ulang daya kartrid baterai. Jika pengisian ulang daya tidak berhasil, gantilah kartrid baterai.
	Sistem penggerak tidak bekerja secara benar.	Mintalah pusat servis resmi setempat untuk melakukan perbaikan.
Pisau pemotongan tidak berputar: ⇒ segera hentikan pemotong!	Objek asing seperti cabang terjepit di dekat pisau pemotong.	Singkirkan objek asing tersebut.
	Sistem penggerak tidak bekerja secara benar.	Mintalah pusat servis resmi setempat untuk melakukan perbaikan.
Getaran tidak normal: ⇒ segera hentikan pemotong!	Posisi pisau tidak seimbang, terlalu aus atau mengalami keausan tidak merata.	Ganti pisau.

AKSESORI PILIHAN

⚠PERHATIAN: Dianjurkan untuk menggunakan aksesoris atau perangkat tambahan ini dengan mesin Makita Anda yang ditentukan dalam petunjuk ini. Penggunaan aksesoris atau perangkat tambahan lain bisa menyebabkan risiko cedera pada manusia. Hanya gunakan aksesoris atau perangkat tambahan yang sesuai dengan tujuan yang telah ditetapkan.

Jika Anda memerlukan bantuan lebih rinci berkenaan dengan aksesoris ini, tanyakan pada Pusat Layanan Makita terdekat.

- Pisau pemotong
- Baterai dan pengisi daya asli Makita

CATATAN: Beberapa item dalam daftar tersebut mungkin sudah termasuk dalam paket produk sebagai aksesoris standar. Kelengkapan mesin dapat berbeda di setiap negara.

SPEKIFIKASI

Model:		DLM330
Lebar pemotong (diameter bilah)		330 mm
Kelajuan tanpa beban		4,300 min ⁻¹
Nombor bahagian penggantian bilah pemangkas		GB00000042
Dimensi (P x L x T)	semasa operasi	P: 1,285 mm hingga 1,350 mm L: 375 mm T: 935 mm hingga 975 mm
	apabila disimpan (tanpa bakul rumput)	520 mm x 375 mm x 775 mm
Voltan terkadar		D.C. 18 V
Berat bersih		11.6 - 12.5 kg
Tahap perlindungan		IPX4

- Disebabkan program penyelidikan dan pembangunan kami yang berterusan, spesifikasi yang terkandung di dalam ini adalah tertakluk kepada perubahan tanpa notis.
- Spesifikasi mungkin berbeza mengikut negara.
- Berat mungkin berbeza bergantung kepada pemasangan, termasuk kartrij bateri. Kombinasi paling ringan dan paling berat, mengikut Prosedur EPTA 01/2014, ditunjukkan di dalam jadual.

Kartrij bateri dan pengecas yang boleh digunakan

Kartrij bateri	BL1830B / BL1840B / BL1850B / BL1860B
Pengecas	DC18RC / DC18RD / DC18RE / DC18SD / DC18SE / DC18SF / DC18SH

- Sesetengah kartrij bateri dan pengecas yang disenaraikan di atas mungkin tidak tersedia bergantung pada kawasan kediaman anda.

⚠️ AMARAN: Hanya menggunakan kartrij bateri dan pengecas yang disenaraikan di atas. Penggunaan mana-mana kartrij bateri dan pengecas lain boleh menyebabkan kecederaan dan/atau kebakaran.

⚠️ AMARAN: Tidak menggunakan bekalan kuasa yg dikodkan dgn tali seperti penyesuai bateri atau pek kuasa mudah alih dengan mesin ini. Kabel bekalan kuasa mungkin menghalang pengendalian dan mengakibatkan kecederaan peribadi.

Simbol

Berikut menunjukkan simbol-simbol yang boleh digunakan untuk alat ini. Pastikan anda memahami maksudnya sebelum menggunakan.



Sila gunakan dengan berhati-hati dan penuh perhatian.



Baca manual arahan.



Bahaya; berhati-hati dengan objek terbang.



Jarak antara alat dan orang sekeliling mesti sekurang-kurangnya 15 m.



Jangan letakkan tangan dan kaki anda berdekatan bilah di bawah pemangkas. Bilah terus berputar selepas motor dimatikan.



Keluarkan kekunci sebelum memeriksa, melaraskan, mencuci, menservis, meninggalkan dan menyimpan pemangkas.



Amaran; Cabut bateri sebelum penyelenggaraan.



Amaran; aktifkan alat melupuh sebelum penyelenggaraan.



Hanya untuk negara-negara EU
Disebabkan kehadiran komponen berbahaya dalam peralatan, sisa peralatan elektrik dan elektronik, akumulator dan bateri boleh memberi kesan negatif terhadap persekitaran dan kesihatan manusia.

Jangan buang alat elektrik dan elektronik atau bateri bersama dengan bahan buangan isi rumah!

Mengikut Arahan Eropah mengenai sisa peralatan elektrik dan elektronik dan mengenai akumulator dan bateri dan sisa akumulator dan bateri serta penyesuaian dengan undang-undang negara, sisa peralatan elektrik, bateri dan akumulator hendaklah disimpan secara berasingan dan dihantar ke tempat pengumpulan berasingan untuk sisa perbandaran, beroperasi mengikut peraturan perlindungan persekitaran. Ini ditunjukkan oleh simbol tong sampah beroda yang bersilang pada peralatan.



Aras kuasa bunyi terjamin menurut Arahan Redam Di Luar Kesatuan Eropah.



Aras kuasa bunyi menurut Peraturan Kawalan Redam NSW, Australia

Tujuan penggunaan

Mesin ini bertujuan untuk memangkas rumput.

AMARAN KESELAMATAN

Amaran keselamatan umum alat kuasa

⚠️AMARAN: Baca semua amaran keselamatan, arahan, ilustrasi dan spesifikasi yang disediakan dengan alat kuasa ini. Kegagalan mengikut amaran dan arahan boleh menyebabkan kejutan elektrik, kebakaran dan/atau kecederaan serius.

Simpan semua amaran dan arahan untuk rujukan masa depan.

Istilah "alat kuasa" dalam amaran merujuk kepada alat kuasa yang menggunakan tenaga elektrik (kabel) atau alat kuasa yang menggunakan bateri (tanpa kord).

Keselamatan kawasan kerja

1. **Pastikan kawasan kerja bersih dan terang.** Kawasan berselerak atau gelap mengundang kemalangan.
2. **Jangan kendalikan alat kuasa dalam keadaan yang mudah meletup, seperti dalam kehadiran cecair, gas atau habuk yang mudah terbakar.** Alat kuasa menghasilkan percikan api yang boleh menyalakan debu atau wasap.
3. **Jauhkan kanak-kanak dan orang ramai semasa mengendalikan alat kuasa.** Gangguan boleh menyebabkan anda hilang kawalan.

Keselamatan elektrik

1. **Palam alat kuasa mesti sepadan dengan soket. Jangan ubah suai palam dalam apa cara sekalipun. Jangan gunakan sebarang palam penyesuaian dengan alat kuasa terbumi.** Palam yang tidak diubah suai dan soket yang sepadan akan mengurangkan risiko kejutan elektrik.
2. **Elakkan sentuhan badan dengan permukaan terbumi, seperti paip, radiator, dapur dan peti sejuk.** Terdapat peningkatan risiko kejutan elektrik jika elektrik terbumi terkena anda.
3. **Jangan kendalikan mesin rumput dalam keadaan hujan atau basah.** Ini boleh meningkatkan risiko kejutan elektrik.
4. **Jangan salah gunakan kord. Jangan gunakan kord untuk membawa, menarik atau mencabut palam alat kuasa. Jauhkan kord dari haba, minyak, bucu tajam atau bahagian yang bergerak.** Kord yang rosak atau tersimpul meningkatkan risiko kejutan elektrik.
5. **Semasa mengendalikan alat kuasa di luar, gunakan kord sambungan yang bersesuaian untuk kegunaan luar.** Penggunaan kord yang sesuai untuk kegunaan luar mengurangkan risiko kejutan elektrik.
6. **Sekiranya pengendalian alat kuasa di lokasi lembap tidak dapat dielakkan, gunakan bekalan peranti arus sisa (RCD) yang dilindungi.** Penggunaan RCD mengurangkan risiko kejutan elektrik.
7. **Alat kuasa boleh menghasilkan medan elektromagnetik (EMF) yang tidak berbahaya kepada pengguna.** Walau bagaimanapun, pengguna perentak jantung atau peranti perubatan yang serupa harus menghubungi pembuat peranti mereka dan/atau doktor untuk nasihat sebelum mengendalikan alat kuasa ini.

Keselamatan diri

1. **Sentiasa berwaspada, perhatikan apa yang anda lakukan dan guna akal budi semasa mengendalikan alat kuasa. Jangan gunakan alat kuasa semasa anda letih atau di bawah pengaruh dadah, alkohol atau ubat.** Kelelahan seketika semasa mengendalikan alat kuasa boleh menyebabkan kecederaan diri yang serius.
2. **Gunakan peralatan pelindung diri. Sentiasa pakai pelindung mata.** Peralatan pelindung seperti topeng debu, kasut keselamatan tak mudah tergelincir, topi keselamatan atau pelindung pendengaran yang digunakan untuk keadaan yang sesuai akan mengurangkan kecederaan diri.
3. **Elakkan permulaan yang tidak disengajakan. Pastikan suis ditutup sebelum menyambung kepada sumber kuasa dan/atau pek bateri, semasa mengangkat atau membawa alat.** Membawa alat kuasa dengan jari anda pada suis atau menahan alat kuasa dengan suis pada kedudukan hidup mengundang kemalangan.
4. **Alihkan sebarang kunci atau sepana pelaras sebelum menghidupkan alat kuasa.** Sepana atau kunci yang ditinggalkan pada bahagian berputar alat kuasa boleh menyebabkan kecederaan diri.

5. **Jangan lampau jangkau. Jaga pijakan dan keseimbangan yang betul pada setiap masa.** Ini membolehkan kawalan alat kuasa yang lebih baik dalam situasi yang tidak dijangka.
6. **Berpakaian dengan betul. Jangan pakai pakaian yang longgar atau barang kemas. Jauhkan rambut dan pakaian anda dari bahagian yang bergerak.** Pakaian longgar, barang kemas atau rambut yang panjang boleh terperangkap dalam bahagian yang bergerak.
7. **Jika peranti disediakan untuk sambungan kemudahan pengekstrakan dan pengumpulan habuk, pastikan ia disambung dan digunakan dengan betul.** Penggunaan pengumpulan habuk boleh mengurangkan bahaya berkaitan habuk.
8. **Jangan biarkan kebiasaan daripada kekerapan penggunaan alat membuatkan anda berpuas hati dan mengabaikan prinsip keselamatan alat.** Kecuaian boleh menyebabkan kecederaan serius dalam sekelip mata.
9. **Sentiasa pakai gogal pelindung untuk melindungi mata anda daripada kecederaan apabila menggunakan alat kuasa. Gogal mestilah mematuhi ANSI Z87.1 di AS, EN 166 di Eropah, atau AS/NZS 1336 di Australia/New Zealand. Di Australia/New Zealand, undang-undang mengarahkan untuk memakai pelindung muka bagi melindungi muka anda, juga.**

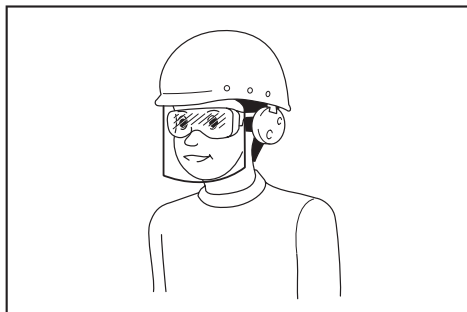

Menjadi tanggungjawab majikan untuk menguatkuasa penggunaan peralatan perlindungan keselamatan yang bersesuaian oleh pengendali alat dan oleh orang lain dalam kawasan bekerja semasa.

Penggunaan dan penjagaan alat kuasa

1. **Jangan gunakan alat kuasa dengan kasar. Gunakan alat kuasa yang betul untuk penggunaan anda.** Alat kuasa yang betul akan melakukan tugas dengan lebih baik dan lebih selamat pada kadar mana ia direka cipta.
 2. **Jangan gunakan alat kuasa jika suis tidak berfungsi untuk menghidupkan dan mematikannya.** Alat kuasa yang tidak dapat dikawal dengan suis adalah berbahaya dan mesti dibaiki.
3. **Cabut palam dari sumber kuasa dan/atau keluarkan pek bateri, jika boleh ditanggalkan, dari alat kuasa sebelum membuat sebarang pelarasan, menukar aksesori, atau menyimpan alat kuasa.** Langkah-langkah keselamatan pencegahan sedemikian mengurangkan risiko memulakan alat kuasa secara tidak sengaja.
 4. **Simpan alat kuasa yang tidak digunakan jauh dari jangkauan kanak-kanak dan jangan biarkan orang yang tidak biasa dengan alat kuasa atau arahan ini untuk mengendalikan alat kuasa.** Alat kuasa adalah berbahaya di tangan pengguna yang tidak terlatih.
 5. **Menyelenggara alat kuasa dan aksesori. Periksa salah jajaran atau ikatan pada bahagian yang bergerak, bahagian yang pecah dan apa-apa keadaan lain yang boleh menjejaskan operasi alat kuasa. Jika rosak, baiki alat kuasa sebelum digunakan.** Kebanyakan kemalangan adalah disebabkan oleh alat kuasa yang tidak dijaga dengan baik.
 6. **Pastikan alat pemotong tajam dan bersih.** Alat pemotong yang dijaga dengan betul dengan hujung pemotong yang tajam mempunyai kemungkinan yang rendah untuk terikat dan lebih mudah dikendalikan.
 7. **Gunakan alat kuasa, aksesori dan alat bit dan sebagainya mengikut arahan ini dengan mengambil kira keadaan kerja dan kerja yang perlu dilakukan.** Penggunaan alat kuasa untuk operasi yang berbeza dari yang dimaksudkan boleh menyebabkan keadaan berbahaya.
 8. **Pastikan pemegang dan permukaan pegangan kering, bersih dan bebas dari minyak dan gris.** Pemegang dan permukaan pegangan yang licin tidak membolehkan pengendalian dan kawalan selamat bagi alat dalam situasi yang tidak dijangka.
 9. **Apabila menggunakan alat, jangan pakai sarung tangan kerja kain yang mungkin boleh kusut.** Kekusutan sarung tangan kerja kain pada bahagian yang bergerak boleh menyebabkan kecederaan diri.

Penggunaan dan penjagaan alat bateri

1. **Cas semula dengan pengecas yang ditentukan oleh pengeluar sahaja.** Pengecas yang sesuai untuk satu jenis pek bateri mungkin menimbulkan risiko kebakaran apabila digunakan dengan pek bateri lain.
2. **Gunakan alat kuasa dengan pek bateri yang ditentukan secara khusus sahaja.** Penggunaan mana-mana pek bateri lain mungkin menimbulkan risiko kecederaan dan kebakaran.
3. **Apabila pek bateri tidak digunakan, jauhkan daripada objek besi lain, seperti klip kertas, duit syiling, paku, skru atau objek besi kecil lain, yang boleh membuat sambungan dari satu terminal ke yang lain.** Memintam terminal bateri bersama-sama mungkin menyebabkan lecuran atau kebakaran.

4. **Di bawah keadaan kasar, cecair mungkin dikeluarkan daripada bateri; elakkan sentuhan. Jika tersentuh secara tidak sengaja, siram dengan air. Jika cecair terkena mata, dapatkan bantuan perubatan di samping siraman air.** Cecair yang dikeluarkan dari bateri mungkin menyebabkan kegatalan atau lecuran.
5. **Jangan gunakan pek bateri atau alat yang rosak atau diubah suai.** Bateri yang rosak atau diubah suai mungkin menunjukkan perilaku yang tidak dijangka menyebabkan kebakaran, letupan atau risiko kecederaan.
6. **Jangan dedahkan pek bateri atau alat kepada api atau suhu yang berlebihan.** Pendedahan kepada api atau suhu melebihi 130 °C mungkin menyebabkan letupan.
7. **Ikut semua arahan pengecasan dan jangan cas pek bateri atau alat di luar julat suhu yang ditetapkan dalam arahan.** Mengecas dengan tidak betul atau pada suhu di luar julat yang dinyatakan mungkin merosakkan bateri dan meningkatkan risiko kebakaran.
7. **Pastikan semua salur masuk udara sejuk bebas daripada serpihan.** Salur masuk udara yang tersumbat dan serpihan boleh menyebabkan pemanasan lampau atau risiko kebakaran.
8. **Semasa mengendalikan mesin rumput, sentiasa pakai kasut dengan tapak tidak gelincir dan perlindungan. Jangan kendalikan mesin rumput semasa berkaki ayam atau memakai sandal terbuka.** Tindakan ini mengurangkan kecederaan kepada kaki daripada sentuhan dengan bilah bergerak.
9. **Semasa mengendalikan mesin rumput, sentiasa pakai seluar panjang.** Kulit yang terdedah meningkatkan kebarangkalian kecederaan daripada objek yang tercampak.
10. **Jangan mengendalikan mesin rumput dalam rumput yang basah. Berjalan, jangan sekali-kali berlari.** Tindakan ini mengurangkan risiko tergelincir dan terjatuh yang boleh menyebabkan kecederaan diri.
11. **Jangan kendalikan mesin rumput secara berlebihan di cerun yang curam.** Tindakan ini mengurangkan risiko kehilangan kawalan, tergelincir dan terjatuh yang boleh menyebabkan kecederaan diri.

Servis

1. **Pastikan alat kuasa anda diservis oleh orang yang berkelayakan dengan hanya menggunakan alat ganti yang sama.** Ini akan memastikan keselamatan alat kuasa dapat dikekalkan.
2. **Jangan servis pek bateri yang telah rosak.** Servis pek bateri hanya boleh dilakukan oleh pengeluar atau penyedia servis yang sah.
3. **Ikut arahan untuk melincir dan menukar aksesori.**
12. **Apabila bekerja di cerun, sentiasa pastikan pijakan anda, sentiasa bekerja menghadap permukaan cerun, jangan ke atas atau ke bawah dan amalkan waspada semasa mengubah arah.** Tindakan ini mengurangkan risiko kehilangan kawalan, tergelincir dan terjatuh yang boleh menyebabkan kecederaan diri.
13. **Gunakan lebih pengawasan semasa menterbalikkan atau menarik mesin rumput ke arah anda. Sentiasa pastikan keadaan sekeliling anda.** Tindakan ini mengurangkan risiko terjatuh semasa pengendalian.

Amaran Keselamatan Pemangkas Laman Kordles

1. **Jangan gunakan mesin rumput dalam keadaan cuaca yang buruk terutamanya apabila terdapat risiko kilat.** Ini mengurangkan risiko disambar petir.
2. **Periksa kawasan secara menyeluruh daripada hidupan liar di tempat mesin rumput akan digunakan.** Hidupan liar mungkin tercedera disebabkan mesin rumput semasa penggunaan.
3. **Periksa kawasan secara menyeluruh kawasan tempat mesin rumput akan digunakan dan alihkan semua batu, ranting, dawai, tulang dan objek asing lain.** Buang objek yang boleh menyebabkan kecederaan diri.
4. **Sebelum menggunakan mesin rumput, sentiasa periksa secara visual untuk melihat jika bilah dan pemasangan bilah tidak lusuh atau rosak.** Bahagian yang lusuh atau rosak meningkatkan risiko kecederaan.
5. **Periksa penangkap rumput secara kerap untuk sebarang kehausan atau kecacatan.** Penangkap rumput yang lusuh atau rosak boleh meningkatkan risiko kecederaan diri.
6. **Pastikan pengadang dipasang. Pengadang mesti berada dalam keadaan berfungsi dan dipasang dengan betul.** Pengadang yang longgar, rosak atau tidak berfungsi dengan betul boleh menyebabkan kecederaan diri.
14. **Jangan sentuh bilah dan bahagian bergerak berbahaya lain semasa bahagian itu masih bergerak.** Tindakan ini mengurangkan risiko kecederaan daripada bahagian yang bergerak.
15. **Semasa membersihkan bahan yang tersangkut atau melakukan pembersihan pada mesin rumput, pastikan semua suis kuasa dimatikan dan pek bateri diputuskan sambungan.** Pengendalian tidak dijangka sengaja boleh mengakibatkan kecederaan diri yang serius.

SIMPAN ARAHAN INI.

⚠️AMARAN: JANGAN biarkan kelesaan atau kebiasaan dengan produk (daripada penggunaan berulang) menggantikan pematuhan ketat terhadap peraturan keselamatan untuk produk yang ditetapkan.

SALAH GUNA atau kegagalan mematuhi peraturan-peraturan keselamatan yang dinyatakan dalam manual arahan ini boleh menyebabkan kecederaan diri yang serius.

ARAHAN KESELAMATAN PENTING

⚠️ AMARAN: Baca semua amaran keselamatan dan semua arahan. Kegagalan mematuhi amaran dan arahan boleh menyebabkan kejutan elektrik, kebakaran dan/atau kecederaan serius.

Simpan semua amaran dan arahan untuk rujukan masa depan.

Latihan

1. Baca arahan dengan teliti. Biasakan dengan kawalan dan penggunaan pemangkas yang betul.
2. Jangan sekali-kali benarkan kanak-kanak atau orang yang tidak biasa dengan arahan ini untuk menggunakan pemangkas. Peraturan keselamatan setempat boleh menyekat umur pengendali.
3. Jangan sekali-kali kendalikan pemangkas ketika orang, terutamanya kanak-kanak atau haiwan peliharaan berdekatan.
4. Ingat bahawa pengendali atau pengguna bertanggungjawab ke atas sebarang kemalangan atau bahaya yang berlaku kepada orang lain atau harta benda mereka.
5. Kanak-kanak harus diselia untuk memastikan mereka tidak bermain dengan pemangkas ini.
6. Keadaan fizikal - Jangan kendalikan pemangkas semasa di bawah pengaruh dadah, alkohol atau sebarang ubat.

Persediaan

1. Semasa mengendalikan pemangkas, sentiasa pakai kasut yang betul dan seluar panjang. Jangan kendalikan pemangkas semasa berkaki ayam atau memakai sandal terbuka. Elakkan memakai pakaian atau barang kemas yang longgar atau mempunyai tali atau ikatan yang tergantung. Ia boleh tersangkut pada bahagian yang sedang bergerak.
2. Sebelum guna, sentiasa memeriksa secara visual pemangkas untuk pengawal atau perisai yang rosak, hilang atau tersalah letak.
3. Pastikan tidak terdapat orang lain di kawasan sebelum memangkas. Hentikan pemangkas jika sesiapa sahaja memasuki kawasan.
4. Jangan masukkan kekunci ke dalam pemangkas sehingga ia sedia untuk digunakan.
5. Sentiasa pakai kaca mata pelindung untuk melindungi mata anda daripada kecederaan apabila menggunakan alat kuasa. Kaca mata mestilah mematuhi ANSI Z87.1 di AS, EN 166 di Eropah, atau AS/NZS 1336 di Australia/New Zealand. Di Australia/New Zealand, undang-undang mengarahkan untuk memakai pelindung muka bagi melindungi muka anda, juga.

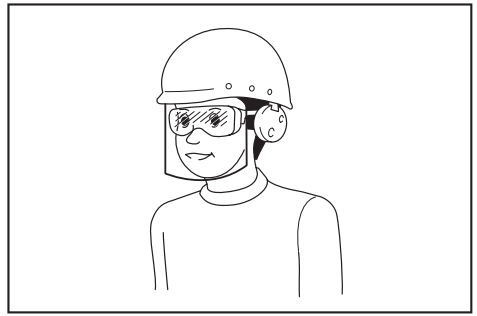

- Menjadi tanggungjawab majikan untuk menguatkuasa penggunaan peralatan perlindungan keselamatan yang bersesuaian oleh pengendali alat dan oleh orang lain dalam kawasan bekerja semasa.
6. Periksa bilah atau bolt bilah dengan teliti untuk retak atau kerosakan sebelum operasi. Gantikan bilah yang retak atau rosak dengan segera.
 7. Keluaran benda asing seperti batu, wayar, botol, tulang dan kayu besar dari kawasan kerja sebelum memangkas untuk mengelakkan kecederaan peribadi dan kerosakan pada pemangkas.
 8. Objek yang tersangkut oleh bilah pemangkas boleh mengakibatkan kecederaan parah kepada seseorang. Laman harus sentiasa diperiksa dengan berhati-hati dan dibersihkan daripada semua objek bagi setiap kali pemangkasan.
 9. Lihat lubang, bekas roda, bonggol, batu, atau objek tersembunyi yang lain. Kawasan tidak sekata boleh menyebabkan kecederaan tergelincir dan jatuh. Rumput yang tinggi boleh menyembunyikan halangan.
 10. Gunakan peralatan pelindung diri. Sentiasa pakai pelindung mata. Peralatan pelindung seperti topeng debu, kasut keselamatan tak mudah tergelincir, topi keselamatan atau pelindung pendengaran yang digunakan untuk keadaan yang sesuai akan mengurangkan kecederaan diri.

Pengendalian

1. Jangan lampau jangkau. Jaga keseimbangan pada setiap masa. Sentiasa pastikan pijak anda pada cerun. Berjalan, jangan sekali-kali berlari.
2. Hentikan pemangkas dan keluarkan kunci, dan pastikan semua bahagian bergerak telah berhenti sepenuhnya:
 - pada bila-bila masa anda meninggalkan pemangkas,
 - sebelum anda membersihkan sekatan atau membuang sumbatan pada pelongsor,
 - sebelum memeriksa, bersihkan atau bekerja dengan pemangkas,
 - selepas terkena objek asing. Periksa pemangkas sebarang kerosakan dan baik sebelum memulakan semula dan mengendalikan pemangkas,

- setiap kali pemangkas mula bergetar tidak seperti biasa.
3. Jangan sekali-kali mengendalikan pemangkas dengan pengadang atau pelindung yang telah rosak, atau tanpa alat keselamatan, sebagai contoh pemotong dan/atau pengumpul rumput di tempatnya.
 4. Elakkan menggunakan pemangkas dalam keadaan cuaca yang buruk terutama apabila terdapat risiko kilat.
 5. Pakai perlindungan mata dan kasut kuat pada setiap masa semasa mengendalikan mesin pemangkas.
 6. Kendalikan pemangkas hanya pada siang hari atau dalam cahaya buatan yang baik.
 7. Hidupkan pemangkas dengan berhati-hati mengikut arahan dan kaki berada jauh dari bilah.
 8. Berwaspada terhadap kecederaan pada kaki dan tangan daripada bilah pemangkas.
 9. Sentiasa pastikan yang bukaan pengudaraan bebas daripada habuk.
 10. Pangkas merentasi muka cerun, jangan sekali-kali ke atas dan ke bawah. Amalkan lebih pengawasan semasa mengubah arah pada cerun. Jangan memangkas secara berlebihan pada cerun curam.
 11. Gunakan lebih pengawasan semasa menterbalikkan atau menarik pemangkas ke arah anda.
 12. Hentikan bilah jika pemangkas hendak dicondongkan untuk mengangkut apabila menyeberangi permukaan selain daripada rumput, dan apabila mengangkut pemangkas ke dan dari kawasan untuk digunakan.
 13. Jangan condongkan pemangkas semasa menghidupkan motor, kecuali jika pemangkas hendak dicondongkan untuk hidup. Dalam keadaan ini, jangan sengetkan ia lebih daripada yang diperlukan dan angkat hanya bahagian yang jauh daripada pengendali. Sentiasa memastikan bahawa kedua-dua tangan berada dalam kedudukan pengendalian sebelum mengembalikan pemangkas ke tanah.
 14. Jangan letakkan tangan atau kaki berdekatan atau di bawah bahagian berputar. Sentiasa pastikan bukaan buangan bersih setiap masa.
 15. Jangan angkut pemangkas semasa pemangkas dihidupkan.
 16. Elakkan mengendalikan pemangkas dalam rumput yang basah.
 17. Sentiasa pegang dengan kemas pada pemegang.
 18. Jangan genggam bilah pemotong yang terdedah atau tepi pemotongan semasa mengutip atau memegang pemangkas.
 19. Jauhkan tangan dan kaki daripada bilah berputar. Awas - Bilah meluncur selepas pemangkas dimatikan.
 20. Hentikan operasi serta-merta jika anda mendapati sesuatu yang luar biasa. Matikan pemangkas dan keluarkan kunci. Kemudian, periksa pemangkas.
 21. Jangan sekali-kali cuba membuat pelarasan ketinggian pemotongan semasa pemangkas sedang berjalan jika pemangkas mempunyai ciri pelarasan ketinggian pemangkas.
 22. Lepaskan tuil suis dan tunggu putaran bilah berhenti sebelum menyeberang jalan masuk rumah, laluan, jalan dan sebarang kawasan kerikil. Juga keluarkan kekunci jika anda meninggalkan pemangkas, mencapai untuk mengutip atau mengeluarkan sesuatu dari laluan anda, atau sebarang sebab lain yang mungkin mengganggu perkara yang sedang anda lakukan.
 23. Jika pemangkas terkena objek asing, ikuti langkah berikut:
 - Hentikan pemangkas, lepaskan tuil suis dan tunggu sehingga bilah berhenti sepenuhnya.
 - Keluarkan kekunci kunci dan kartrij bateri.
 - Periksa pemangkas dengan teliti bagi melihat sebarang kerosakan.
 - Gantikan bilah jika ia rosak dalam apa keadaan pun. Baiki sebarang kerosakan sebelum memulakan semula dan meneruskan operasi pemangkas.
 24. Jangan hidupkan pemangkas semasa berdiri di hadapan bukaan buangan.
 25. Jika pemangkas mula bergetar secara tidak normal (periksa serta-merta)
 - periksa kerosakan,
 - ganti atau baiki mana-mana bahagian yang rosak,
 - periksa dan ketatkan mana-mana bahagian longgar.
 26. Jangan sekali-kali mengarahkan bahan yang dilepaskan ke arah sesiapa sahaja. Elakkan daripada mengeluarkan bahan bertentangan dinding atau halangan. Bahan boleh memantul kembali ke arah pengendali. Hentikan bilah ketika melintasi permukaan kerikil.
 27. Jangan tarik pemangkas ke belakang melainkan jika perlu. Jika anda memaksa menyokong pemangkas dari pagar atau halangan lain yang sama, lihat ke bawah dan belakang sebelum dan semasa menggerakkan ke belakang.
 28. Matikan motor dan tunggu hingga bilah selesai berhenti sebelum mengeluarkan penangkap rumput. Berhati-hati bahawa bilah meluncur selepas dimatikan.
 29. Apabila anda menggunakan mesin di tanah berlumpur, cerun basah, atau tempat yang licin, beri perhatian kepada kedudukan anda.
 30. Jangan menenggelamkan mesin ke dalam lopak.
 31. Semasa mengendalikan mesin, beri perhatian kepada paip dan pendawaian.
- Penyelenggaraan dan penyimpanan**
1. Gantikan bahagian yang haus atau rosak untuk keselamatan. Gunakan alat ganti dan aksesori gantian yang asli sahaja.
 2. Memeriksa dan mengekalkan pemangkas dengan kerap.
 3. Apabila tidak guna, simpan pemangkas jauh daripada kanak-kanak.

4. Pastikan semua nat, bolt dan skru ketat untuk memastikan alat dalam keadaan kerja yang selamat.
5. Periksa bakul rumput secara kerap untuk sebarang kehausan atau kecacatan. Untuk penyimpanan, sentiasa pastikan bakul rumput kosong. Gantikan bakul rumput yang lama dengan pengganti kilang baru untuk keselamatan.
6. Gunakan hanya bilah asli pengeluar yang dinyatakan dalam manual ini.
7. Berhati-hati semasa pelarasan pemangkas untuk mengelakkan jari terperangkap di antara bilah bergerak dan bahagian tetap pemangkas.
8. Periksa bolt lekatan bilah secara kerap untuk melihat memastikan ia diketatkan dengan betul.
9. Sentiasa biarkan pemangkas sejuk sebelum menyimpan.
10. Semasa menservis bilah, sentiasa beringat, walaupun sumber kuasa telah dimatikan, bilah masih boleh bergerak.
11. Jangan sekali-kali mengeluarkan atau menyentuh peranti keselamatan. Semak operasi yang betul dengan kerap. Jangan sekali-kali melakukan apa-apa untuk mengganggu fungsi yang dimaksudkan untuk peranti keselamatan atau untuk mengurangkan perlindungan yang disediakan oleh peranti keselamatan.
12. Jangan biarkan mesin di luar rumah tanpa pengawasan di dalam hujan.
13. Semasa menyimpan mesin, elakkan cahaya matahari dan hujan secara langsung, dan simpan di tempat yang tidak panas atau lembap.

Penggunaan dan penjagaan alat bateri

1. Cas semula dengan pengecas yang ditentukan oleh pengeluar sahaja. Pengecas yang sesuai untuk satu jenis pek bateri mungkin menimbulkan risiko kebakaran apabila digunakan dengan pek bateri lain.
 2. Gunakan alat kuasa dengan pek bateri yang ditentukan secara khusus sahaja. Penggunaan mana-mana pek bateri lain mungkin menimbulkan risiko kecederaan dan kebakaran.
 3. Apabila pek bateri tidak digunakan, jauhkannya daripada objek logam lain, seperti klip kertas, duit syiling, paku, skru atau objek logam kecil lain, yang boleh membuat sambungan dari satu terminal ke terminal yang lain. Memintas terminal bateri bersama-sama mungkin menyebabkan lecuran atau kebakaran.
 4. Di bawah keadaan kasar, cecair mungkin dikeluarkan daripada bateri; elakkan sentuhan. Jika tersentuh secara tidak sengaja, siram dengan air. Jika cecair terkena mata, dapatkan bantuan perubatan di samping siraman air. Cecair yang dikeluarkan dari bateri mungkin menyebabkan kegatalan atau lecuran.
 5. Jangan gunakan pek bateri atau alat yang rosak atau diubah suai. Bateri yang rosak atau diubah suai mungkin menunjukkan perilaku yang tidak dijangka menyebabkan kebakaran, letupan atau risiko kecederaan.
6. Jangan dedahkan pek bateri atau alat kepada api atau suhu yang berlebihan. Pendedahan kepada api atau suhu melebihi 130 °C mungkin menyebabkan letupan.
 7. Ikut semua arahan pengecasan dan jangan cas pek bateri atau alat di luar julat suhu yang ditetapkan dalam arahan. Mengecas dengan tidak betul atau pada suhu di luar julat yang dinyatakan mungkin merosakkan bateri dan meningkatkan risiko kebakaran.

Keselamatan elektrik dan bateri

1. Jangan hapuskan bateri dengan membakarnya. Sel mungkin meletup. Periksa dengan kod tempatan untuk kemungkinan arahan pelupusan khas.
2. Jangan buka atau merosakkan bateri. Elektrolit yang dibebaskan adalah menghakis dan boleh menyebabkan kerosakan kepada mata atau kulit. Ia mungkin toksik jika tertelan.
3. Jangan cas bateri dalam hujan, atau di lokasi yang basah.
4. Jangan cas bateri di luar.
5. Jangan pegang pengecas, termasuk palam pengecas, dan terminal pengecas dengan tangan basah.
6. Jangan menggantikan bateri dalam hujan.
7. Jangan basuh terminal bateri dengan cecair seperti air, atau menenggelamkan bateri. Jangan biarkan bateri yang dalam hujan, atau caj, penggunaan, atau simpan bateri di tempat yang lembap atau basah. Jika terminal basah atau cecair masuk ke dalam bateri, bateri boleh litar pintas terdapat risiko terlalu panas, terbakar, atau letupan.
8. Selepas mengeluarkan bateri dari mesin atau pengecas, pastikan memasang penutup bateri ke bateri dan simpannya di tempat yang kering.
9. Jangan ganti bateri dengan tangan basah.
10. Elakkan persekitaran yang bahaya. Jangan gunakan mesin dalam lokasi sampah atau basah atau mendedahkan mesin kepada hujan. Air yang memasuki mesin akan meningkatkan risiko kejutan elektrik.
11. Jika kartrij bateri basah, buang air di dalamnya dan kemudian lap dengan kain kering. Keringkan kartrij bateri sepenuhnya di tempat kering sebelum digunakan.

Servis

1. Pastikan alat kuasa anda diservis oleh orang yang berkelayakan dengan hanya menggunakan alat ganti yang sama. Ini akan memastikan keselamatan alat kuasa dapat dikekalkan.
2. Jangan servis pek bateri yang telah rosak. Servis pek bateri hanya boleh dilakukan oleh pengeluar atau penyedia servis yang sah.

SIMPAN ARAHAN INI.

⚠️ AMARAN: JANGAN biarkan keselesaan atau kebiasaan dengan produk (daripada penggunaan berulang) menggantikan pematuhan ketat terhadap peraturan keselamatan untuk produk yang ditetapkan.

SALAH GUNA atau kegagalan mematuhi peraturan-peraturan keselamatan yang dinyatakan dalam manual arahan ini boleh menyebabkan kecederaan diri yang serius.

Arahan keselamatan penting untuk kartrij bateri

1. Sebelum menggunakan kartrij bateri, baca semua arahan dan tanda amaran pada (1) pengecas bateri, (2) bateri, dan (3) produk menggunakan bateri.
2. Jangan buka atau cabut kartrij bateri. Ia boleh mengakibatkan kebakaran, haba berlebihan, atau letupan.
3. Jika masa operasi menjadi sangat pendek, berhenti operasi serta merta. Ia mungkin menyebabkan risiko pemanasan lampau, melecur bahkan letupan.
4. Jika elektrolit masuk ke dalam mata anda, bilas mata dengan air jernih dan dapatkan rawatan perubatan serta merta. Ia mungkin menyebabkan kehilangan penglihatan.
5. Jangan pintaskan kartrij bateri:
 - (1) Jangan sentuh terminal dengan bahan berkonduksi.
 - (2) Elakkan menyimpan kartrij bateri dalam bekas bersama-sama objek besi lain seperti paku, duit syiling, dll.
 - (3) Jangan dedahkan kartrij bateri kepada air atau hujan.Pintasan bateri boleh menyebabkan aliran kuasa yang besar, pemanasan lampau, melecur dan juga kerosakan.
6. Jangan simpan dan gunakan alat dan kartrij bateri di lokasi yang suhunya mungkin mencapai atau melebihi 50 °C (122 °F).
7. Jangan bakar kartrij bateri walaupun jika ia rosak teruk atau haus sepenuhnya. Kartrij bateri boleh meletup dalam kebakaran.
8. Jangan paku, potong, pecahkan, buang, jatuhkan kartrij bateri, atau tekan objek keras pada kartrij bateri. Perbuatan sedemikian boleh mengakibatkan kebakaran, haba berlebihan, atau letupan.
9. Jangan gunakan bateri yang rosak.

10. **Bateri litium ion yang terkandung adalah tertakluk kepada keperluan Perundangan Barangan Berbahaya.**

Bagi pengangkutan komersil cth. oleh pihak ketiga, ejen penghantar, keperluan khas pada pembungkusan dan pelabelan mestilah diperhatikan.

Bagi persediaan item yang dihantar, berunding dengan pakar bahan berbahaya adalah diperlukan. Sila juga perhatikan sebolehnya peraturan kebangsaan yang lebih terperinci. Lekatkan atau balut bahagian terbuka dan pek bateri supaya ia tidak bergerak dalam pembungkusan.
11. **Apabila melupuskan kartrij bateri, keluarkan ia daripada alat dan lupuskan ia di tempat selamat. Ikut peraturan tempatan anda mengenai pelupusan bateri.**
12. **Gunakan bateri hanya dengan produk yang ditentukan oleh Makita.** Memasang bateri kepada produk yang tidak patuh mungkin menyebabkan kebakaran, pemanasan lampau, atau kebocoran elektrolit.
13. **Jika alat tidak digunakan untuk tempoh masa yang lama, bateri mesti dikeluarkan daripada alat.**
14. **Semasa dan selepas penggunaan, kartrij bateri mungkin ada haba yang boleh menyebabkan terbakar atau suhu rendah terbakar. Beri perhatian kepada pengendalian kartrij bateri yang panas.**
15. **Jangan sentuh terminal alat itu selepas digunakan kerana ia mungkin panas menyebabkan terbakar.**
16. **Jangan biarkan cip, habuk, atau tanah terperangkap ke dalam terminal, lubang, dan alur cahaya kartrij bateri.** Ia mungkin menyebabkan pemanasan, terbakar, meletup dan pincang tugas alat atau kartrij bateri, seterusnya menyebabkan lecur atau kecederaan diri.
17. **Melainkan alat ini menyokong penggunaan yang hampir dari talian kuasa elektrik voltan tinggi, jangan gunakan kartrij bateri berhampiran talian kuasa elektrik voltan tinggi.** Ia mungkin menyebabkan kerosakan atau pecah pada alat atau kartrij bateri.
18. **Jauhkan bateri daripada kanak-kanak.**

SIMPAN ARAHAN INI.

⚠️ PERHATIAN: Hanya gunakan bateri asli Makita. Penggunaan bateri tidak asli Makita, atau bateri yang telah diubah suai, mungkin menyebabkan bateri meletup menyebabkan kebakaran, kecederaan diri dan kerosakan. Ia juga membatalkan jaminan Makita untuk alat Makita dan pengecas.

Tip untuk mengekalkan hayat bateri maksimum

1. Cas kartrij bateri sebelum ternyahcas sepenuhnya. Sentiasa hentikan operasi alat dan cas kartrij bateri apabila anda menyedari kurang kuasa alat.
2. Jangan cas semula kartrij bateri yang dicas sepenuhnya. Terlebih cas memendekkan hayat servis bateri.
3. Cas kartrij bateri dengan suhu bilik pada 10 °C - 40 °C (50 °F - 104 °F). Biarkan kartrij bateri yang panas menyejuk sebelum mengecasnya.
4. Apabila tidak menggunakan kartrij bateri, tanggalkannya dari alat atau pengecas.
5. Cas kartrij bateri jika anda tidak menggunakannya untuk tempoh yang lama (lebih daripada enam bulan).

PEMASANGAN

⚠️ AMARAN: Sentiasa pastikan kekunci dan kartrij bateri dikeluarkan sebelum menjalankan sebarang kerja pada pemangkas. Kegagalan untuk mengeluarkan kekunci kunci dan kartrij bateri mungkin menyebabkan kecederaan peribadi yang serius daripada permulaan tanpa sengaja.

⚠️ AMARAN: Jangan sekali-kali hidupkan pemangkas melainkan ia telah dipasang sepenuhnya. Pengendalian alat dalam keadaan separa pasang mungkin mengakibatkan kecederaan peribadi yang serius daripada permulaan tanpa sengaja.

Memasang pemegang

NOTIS: Apabila memasang pemegang, posisikan kord supaya ia tidak tersangkut pada apa-apa sahaja di antara pemegang. Jika kord telah rosak, suis pemangkas mungkin tidak berfungsi.

1. Letakkan kedua-dua hujung pemegang bawah ke dalam alur badan pemangkas, kemudian ketatkan tuil pengapit, dan kemudian lipat tuil pengapit.
► **Rajah1:** 1. Tuil pengapit 2. Pemegang bawah

NOTA: Pastikan bahawa tiada ruang antara pemegang bawah dan badan pemangkas setelah tuil pengapit dilipat.
► **Rajah2**

2. Jajarkan lubang pada pemegang atas dengan lubang pada pemegang bawah, kemudian masukkan bolt dari luar, dan kemudian ketatkan nat ibu jari dari dalam. Lakukan prosedur yang sama di sisi lain.
► **Rajah3:** 1. Nat ibu jari 2. Bolt

NOTA: Pegang pemegang atas dengan tegas agar tidak terlepas dari tangan anda.

3. Pasang pemegang pada pemegang. Posisikan kord seperti yang ditunjukkan dalam rajah.
► **Rajah4:** 1. Pemegang

Mengeluarkan plag sungkupan

1. Buka penutup belakang.
► **Rajah5:** 1. Penutup belakang
2. Pegang plag sungkupan dengan pemegang dan kemudian tarik keluar daripada badan pemangkas seperti yang ditunjukkan dalam rajah.
► **Rajah6:** 1. Pemegang 2. Plag sungkupan

Memasang atau mengeluarkan bakul rumput

Untuk memasang bakul rumput, ikuti langkah-langkah di bawah.

1. Buka penutup belakang.
► **Rajah7:** 1. Penutup belakang
2. Memegang pemegang bakul rumput, dan kemudian menyangkut bakul rumput di batang alat pemangkas seperti yang ditunjukkan dalam rajah.
► **Rajah8:** 1. Batang 2. Pemegang 3. Bakul rumput

Untuk mengeluarkan rumput, buka penutup belakang, dan kemudian keluarkan bakul rumput dengan memegang pemegang.

Merapatkan plag sungkupan

1. Buka penutup belakang, dan kemudian keluarkan bakul rumput.
► **Rajah9:** 1. Penutup belakang 2. Bakul rumput
2. Pegang plag sungkupan dengan pemegang, dan kemudian pasang ia pada badan pemangkas dengan menolaknya setakat ia boleh dimasukkan seperti yang ditunjukkan dalam rajah.
► **Rajah10:** 1. Pemegang 2. Plag sungkupan

KETERANGAN FUNGSI

Memasang atau mengeluarkan kartrij bateri

⚠️PERHATIAN: Sentiasa matikan mesin sebelum memasang atau mengeluarkan kartrij bateri.

⚠️PERHATIAN: Pegang mesin dan kartrij bateri dengan kukuh apabila memasang atau mengeluarkan kartrij bateri. Kegagalan untuk memegang mesin dan kartrij bateri dengan kukuh boleh menyebabkan ia terlepas daripada tangan anda dan mengakibatkan kerosakan kepada mesin dan kartrij bateri serta kecederaan diri.

⚠️PERHATIAN: Pastikan anda mengunci penutup bateri sebelum penggunaan. Jika tidak, lumpur, kotoran atau air boleh mengakibatkan kerosakan pada produk atau kartrij bateri.

⚠️PERHATIAN: Sentiasa pasang kartrij bateri sepenuhnya sehingga penunjuk merah tidak boleh dilihat. Jika tidak, ia mungkin terjatuh daripada mesin, menyebabkan kecederaan kepada anda atau seseorang di sekeliling anda.

⚠️PERHATIAN: Jangan pasang kartrij bateri secara paksa. Jika kartrij tidak meluncur dengan mudah, ia tidak dimasukkan dengan betul.

⚠️PERHATIAN: Pegang penutup bateri dengan kukuh semasa memasang atau menanggalkan kartrij bateri.

Untuk memasang kartrij bateri;

1. Buka penutup bateri sambil menekan butang buka kunci.

► **Rajah11:** 1. Penutup bateri 2. Butang buka kunci

2. Jajarkan lidah pada kartrij bateri dengan slot pada pemangkas kemudian luncurkan kartrij sehingga ia terkunci di tempat dengan hanya satu klik.

► **Rajah12:** 1. Kartrij bateri

3. Masukkan kekunci kunci pada tempat yang ditunjukkan dalam rajah sejauh yang boleh.

► **Rajah13:** 1. Kekunci kunci

4. Tutup penutup bateri dengan kukuh.

Untuk mengeluarkan kartrij bateri dari pemangkas;

1. Buka penutup bateri sambil menekan butang buka kunci.

2. Tarik keluar kartrij bateri daripada pemangkas apabila meluncurkan butang di hadapan kartrij.

3. Tarik kekunci kunci.

4. Tutup penutup bateri.

Sistem perlindungan bateri / mesin

Mesin dilengkapi dengan sistem perlindungan mesin/ bateri. Sistem ini memotong kuasa kepada motor secara automatik untuk memanjangkan hayat mesin dan bateri. Mesin akan berhenti secara automatik ketika operasi jika mesin atau bateri berada di bawah salah satu keadaan yang berikut.

Perlindungan lebih beban

Jika mesin/bateri telah dikendalikan mengikut cara yang menyebabkan ia menarik arus tinggi yang luar biasa, mesin berhenti secara automatik dan lampu penunjuk menyala merah. Dalam situasi ini, matikan mesin dan hentikan penggunaan yang menyebabkan mesin menjadi terlebih beban. Kemudian hidupkan mesin untuk mula semula.

Perlindungan pemanasan lampau

Jika mesin terlampau panas, mesin berhenti secara automatik dan lampu penunjuk menyala merah. Biarkan mesin sejuk sebelum menghidupkan semula mesin.

Perlindungan lebih nyahcas

Apabila kapasiti bateri menjadi rendah, mesin akan berhenti secara automatik dan lampu penunjuk menyala merah. Jika mesin tidak beroperasi walaupun suis telah dioperasikan, keluarkan bateri daripada mesin dan cas bateri.

Perlindungan terhadap punca lain

Sistem perlindungan juga direka bentuk untuk punca lain yang boleh merosakkan mesin dan membolehkan mesin berhenti secara automatik. Ambil semua langkah yang berikut untuk membuang punca, apabila mesin telah dibawa kepada berhenti sementara atau berhenti beroperasi.

1. Matikan mesin dan kemudian hidupkan peralatan lagi untuk mula semula.
2. Cas bateri atau gantikan bateri dengan bateri yang telah dicas.
3. Biarkan mesin dan bateri menyejuk.

Jika tiada penambahbaikan boleh didapati melalui pemulihan sistem perlindungan, maka hubungi Pusat Servis Makita tempatan anda.

NOTA: Masa lampu penunjuk menyala bergantung pada suhu di tempat kerja dan keadaan kartrij bateri.

Menunjukkan kapasiti bateri yang tinggal

► **Rajah14:** 1. Lampu penunjuk

Apabila kapasiti bateri yang tinggal menjadi lemah, lampu penunjuk berkilip merah. Dengan kegunaan seterusnya, mesin berhenti dan lampu penunjuk menyala merah. Dalam situasi ini, cas kartrij bateri.

Menunjukkan kapasiti bateri yang tinggal

Hanya untuk kartrij bateri dengan penunjuk

► **Rajah15:** 1. Lampu penunjuk 2. Butang semak

Tekan butang semak pada kartrij bateri untuk menunjukkan kapasiti bateri yang tinggal. Lampu penunjuk menyala untuk beberapa saat.

Lampu penunjuk			Kapasiti yang tinggal
Dinyalakan	Mati	Berkelip	
■	□	◐	75% hingga 100%
■	■	■	50% hingga 75%
■	■	□	25% hingga 50%
■	□	□	0% hingga 25%
◐	□	□	Cas bateri.
■	■	□	Bateri mungkin telah rosak.
□	□	■	

NOTA: Bergantung kepada keadaan penggunaan dan suhu persekitaran, penunjuk mungkin berbeza sedikit daripada kapasiti sebenar.

NOTA: Lampu penunjuk (kiri jauh) pertama akan berkedip apabila sistem perlindungan bateri berfungsi.

Tindakan suis

AMARAN: Sebelum memasang kartrij bateri, sentiasa periksa untuk melihat tuil suis bergerak dengan betul dan kembali ke posisi asal apabila dilepaskan. Mengendalikan mesin dengan suis yang tidak bergerak dengan betul boleh menyebabkan hilang kawalan dan kecederaan diri yang serius.

NOTA: Pemangkas tidak dapat dihidupkan tanpa menekan butang suis walaupun jika tuil suis ditarik.

NOTA: Pemangkas mungkin tidak akan mula kerana terlalu banyak apabila anda cuba memotong rumput panjang atau tebal pada satu masa. Meningkatkan ketinggian memangkas dalam kes ini.

Pemangkas ini dilengkapi dengan kekunci kunci dan suis pemegang. Jika anda perhatikan sebarang perkara luar biasa sama ada dengan suis ini, hentikan operasi serta-merta dan periksa dengan Pusat Servis Sah Makita berdekatan anda.

1. Pasang kartrij bateri. Masukkan kekunci kunci, dan kemudian tutup penutup bateri dengan kukuh.

► **Rajah16:** 1. Kartrij bateri 2. Kekunci kunci

2. Tekan butang suis dan tahan.

3. Pegang pemegang atas dan tarik tuil suis.

► **Rajah17:** 1. Butang suis 2. Tuil suis

4. Lepaskan butang suis sejour motor mula berjalan. Pemangkas akan terus berjalan sehingga anda melepaskan tuil suis.

5. Lepaskan tuil suis untuk menghentikan motor.

Laraskan ketinggian memangkas

AMARAN: Jangan sekali-kali letakkan tangan atau kaki di bawah unit pemangkas semasa melaraskan ketinggian memangkas.

AMARAN: Sentiasa pastikan tuil sepadan dengan alur dengan betul sebelum operasi.

AMARAN: Jangan sentuh bilah berputar.

Ketinggian memangkas boleh dilaraskan dalam julat antara 20 mm dan 75 mm.

Keluarkan kekunci, kemudian tarik tuil pelaras ketinggian memangkas ke luar alat pemangkas dan gerakannya ke ketinggian memangkas yang anda inginkan.

► **Rajah18:** 1. Tuil pelaras ketinggian memangkas

Jadual di bawah menunjukkan perhubungan di antara nombor di badan pemangkas dan anggaran ketinggian memangkas.

Nombor	Ketinggian memangkas
1	20 mm
2	26 mm
3	33 mm
4	42 mm
5	52 mm
6	62 mm
7	71 mm
8	75 mm

NOTA: Nilai ketinggian memangkas hendaklah digunakan hanya sebagai garis panduan. Bergantung kepada keadaan rumput atau tanah, ketinggian rumput yang sebenar mungkin menjadi sedikit berbeza daripada ketinggian set.

NOTA: Cuba uji pemangkasan rumput di tempat mudah dilihat untuk mendapatkan ketinggian yang anda kehendaki.

Penunjuk paras rumput

► **Rajah19:** 1. Penunjuk paras rumput

Penunjuk paras rumput menunjukkan volum rumput yang dipangkas.

- Semasa baku rumput tidak penuh, penunjuk terapung semasa memangkas.
- Semasa baku rumput penuh, penunjuk tidak terapung semasa memangkas. Dalam keadaan ini, hentikan memangkas serta-merta dan kosongkan bakul. Selepas mengosongkan bakul, bersihkan ia supaya jaring membebaskan udara.

NOTA: Penunjuk ini adalah panduan secara kasar. Bergantung kepada keadaan di dalam bakul, penunjuk ini mungkin tidak berfungsi dengan betul.

Laraskan ketinggian pemegang

AMARAN: Jangan sentuh bilah berputar.

PERHATIAN: Sebelum mengeluarkan bolt, tahan pemegang bahagian dengan perlahan-lahan. Jika tidak, pemegang boleh jatuh dan menyebabkan kecederaan.

Tinggi pemegang boleh dilaraskan dalam tiga tahap.

1. Longgarkan nat ibu jari pemegang, dan kemudian tanggalkan bolt dan nat ibu jari.

► **Rajah20:** 1. Nat ibu jari

2. Laraskan tinggi pemegang.

3. Masukkan bolt dari luar, dan kemudian ketatkan nat ibu jari dari dalam.

Menggunakan plag sungkupan

Plag sungkupan membolehkan anda menjadikan potongan rumput pada tanah tanpa mengumpul potongan rumput di dalam bakul rumput. Apabila anda mengendalikan mesin dengan plag sungkupan, pastikan untuk mengeluarkan bakul rumput.

NOTIS: Apabila menggunakan mesin dengan plag sungkupan, pastikan panjang rumput selepas dipotong adalah 30 mm atau lebih, atau panjang potongan adalah 15 mm atau kurang.

► **Rajah21:** (1) 30 mm atau lebih (2) 15 mm atau kurang

OPERASI

Memangkas

AMARAN: Sebelum memangkas, alihkan kayu dan batu dari kawasan memangkas. Kemudian, alihkan sebarang rumpai dari kawasan memangkas dahulu.

AMARAN: Sentiasa pakai goggles keselamatan atau kaca mata keselamatan dengan pelindung sisi semasa mengendalikan pemangkas.

PERHATIAN: Jika potongan rumput atau objek asing menghalang dalam badan pemangkas, pastikan anda mengeluarkan kekunci dan kartrij bateri dan pakai sarung tangan sebelum mengeluarkan rumput atau objek asing.

NOTIS: Gunakan mesin ini untuk memangkas rumput sahaja. Jangan memangkas rumput dengan mesin ini.

► **Rajah22**

Pegang perlahan-lahan dengan kedua-dua tangan apabila memangkas.

Garis panduan kelajuan memangkas kira-kira 2 hingga 4 saat setiap 1 meter.

► **Rajah23**

Barisan tengah roda hadapan adalah panduan untuk lebar pemangkas. Menggunakan garis tengah sebagai garis panduan, memangkas jalur. Melakukan penindihan separuh hingga satu pertiga jalur sebelumnya untuk memangkas rumput secara rata.

► **Rajah24:** 1. Lebar pemangkas 2. Kawasan pertindihan 3. Garis tengah

Menukar arah memotong setiap masa untuk mengelakkan corak tekstur rumput membentuk hanya dalam satu arah.

► **Rajah25**

Periksa secara berkala bakul rumput untuk memangkas rumput. Kosongkan rumput sebelum ia menjadi penuh. Sebelum pemeriksaan berkala, pastikan berhenti memangkas dan keluarkan kekunci dan kartrij bateri.

NOTIS: Menggunakan pemangkas dengan bakul rumput yang penuh menghalang kelancaran putaran bilah dan mengenakan beban lebihan pada motor yang boleh menyebabkan kerosakan.

Memangkas laman yang berumput panjang

Jangan cuba untuk memotong rumput panjang sekali gus. Sebaliknya, pangkas laman dalam beberapa langkah. Tanggalkan satu atau dua hari antara pemangkasan sehingga laman menjadi sama pendek.

NOTA: Memangkas rumput yang panjang kepada pendek mungkin menyebabkan rumput mati. Rumput yang dipotong mungkin juga boleh tersekat dalam badan pemangkas.

Mengosongkan bakul rumput

AMARAN: Untuk mengurangkan risiko kemalangan, periksa bakul rumput secara kerap untuk sebarang kerosakan atau kekuatan yang lemah. Gantikan bakul rumput jika perlu.

1. Lepaskan tuil suis.
2. Keluarkan kekunci kunci.
3. Buka penutup belakang dan keluarkan bakul rumput dengan memangkas pemegang.
- **Rajah26:** 1. Penutup belakang 2. Pemegang
4. Kosongkan bakul rumput.

PENYELENGGARAN

⚠️AMARAN: Sentiasa pastikan yang kekunci dan kartrij bateri dikeluarkan daripada pemangkas sebelum menyimpan atau mencuba untuk pemeriksaan atau penyelenggaraan.

⚠️AMARAN: Sentiasa keluarkan kekunci pemangkas tidak digunakan. Simpan kekunci kunci di tempat yang selamat jauh daripada jangkauan kanak-kanak.

⚠️AMARAN: Pakai sarung tangan semasa melakukan pemeriksaan atau penyelenggaraan.

⚠️AMARAN: Sentiasa pakai gogel keselamatan atau kaca mata keselamatan dengan pelindung sisi apabila melakukan pemeriksaan atau penyelenggaraan.

NOTIS: Jangan gunakan petrol, benzin, pencair, alkohol atau bahan yang serupa. Ia boleh menyebabkan perubahan warna, bentuk atau keretakan.

Untuk mengekalkan KESELAMATAN dan KEBOLEHPERCAYAAN produk, pembaikan, apa-apa penyelenggaraan atau penyesuaian lain perlu dilakukan oleh Kilang atau Pusat Servis Makita yang Diiktiraf, sentiasa gunakan alat ganti Makita.

Penyelenggaraan

1. Masukkan kekunci dan kemudian kartrij bateri, tutup penutup bateri.
2. Letakkan mesin rumput pada bahagian sisinya. Keratan rumput yang bersih terkumpul di bawah dek pemangkas.
3. Tuangkan air ke bahagian bawah mesin di mana bilah diletakkan.

NOTIS: Jangan basuh mesin dengan air tekanan yang tinggi.

4. Periksa semua nat, bolt, skru, dll untuk pengikat.
5. Periksa bahagian yang bergerak bagi melihat sebarang kerosakan, keretakan dan kehausan. Bahagian rosak atau hilang perlu diperbaiki atau digantikan.
6. Menyimpan pemangkas di tempat yang selamat jauh daripada jangkauan kanak-kanak.

Penyimpanan

⚠️PERHATIAN: Apabila meletakkan mesin dalam kedudukan menegak, letakkan mesin pada permukaan yang rata dan stabil. Jika mesin diletakkan pada permukaan yang tidak stabil, mesin mungkin jatuh dan menyebabkan kecederaan.

Simpan pemangkas di dalam tempat tertutup yang sejuk, kering dan berkunci. Jangan simpan pemangkas dan pengecas di lokasi yang suhunya mungkin mencapai atau melebihi 40°C.

1. Keluarkan kartrij bateri dan pengunci.
2. Tanggalkan bakul rumput.

3. Buka lipatan tuil pengapit kemudian lipatkan pemegang dan kemudian lipatkan tuil pengapit.

► **Rajah27:** 1. Tuil pengapit

4. Longgarkan nat ibu jari pemegang, kemudian lipat pemegang atas.

► **Rajah28:** 1. Nat ibu jari 2. Pemegang atas

5. Letakkan mesin dalam kedudukan menegak.

NOTA: Ketika meletakkan pemangkas dalam kedudukan tegak, jangan pegang pemegang sahaja, tetapi pegang badan dan pemegang pemangkas.

6. Simpan bakul rumput antara pemegang dan badan pemangkas.

► **Rajah29:** 1. Bakul rumput

Membawa pemangkas

⚠️PERHATIAN: Sebelum membawa pemangkas, pastikan kartrij bateri dan pengunci ditanggalkan.

Apabila membawa pemangkas, pegang gengaman belakang dan bahagian pemegang bawah di depan mesin seperti yang ditunjukkan dalam rajah.

► **Rajah30:** 1. Bahagian pemegang bawah
2. Gengaman belakang

Mengeluarkan atau memasang bilah pemangkas

⚠️AMARAN: Sentiasa keluarkan kekunci kunci dan kartrij bateri semasa mengeluarkan atau memasang bilah. Kegagalan untuk mengeluarkan kekunci kunci dan kartrij bateri boleh menyebabkan kecederaan yang serius.

⚠️AMARAN: Bilah meluncur untuk beberapa saat selepas suis dilepaskan. Jangan mula sebarang operasi sehingga bilah berhenti sepenuhnya.

⚠️AMARAN: Sentiasa pakai sarung tangan semasa mengendalikan bilah.

Mengeluarkan bilah pemangkas

1. Letak pemangkas pada sisinya supaya tuil pelaras ketinggian pemangkas terletak pada sisi atas.
2. Untuk mengunci putaran bilah, masukkan pemutar skru atau alat yang sama ke dalam lubang pada badan pemangkas.
3. Putar bolt arah lawan jam dengan sepana.
► **Rajah31:** 1. Bilah pemangkas 2. Perengkuh
3. Pemutar skru 4. Lubang
4. Keluarkan bolt dan bilah mengikut susunan.
► **Rajah32:** 1. Sokongan bilah 2. Bilah pemangkas
3. Bolt

Memasang bilah pemangkas

Untuk memasang bilah pemangkas, ambil prosedur mengeluarkan secara terbalik.

⚠️AMARAN: Pasang bilah pemangkas dengan berhati-hati. Ia menghadap atas/bawah.

⚠️AMARAN: Ketatkan bolt ikut arah jam dengan kemas untuk mengukuhkan bilah.

⚠️AMARAN: Pastikan bilah pemangkas dan semua bahagian pemasangan dipasang dengan betul dan diketatkan dengan selamat.

⚠️AMARAN: Apabila anda menggantikan bilah, sentiasa ikut arahan yang disediakan dalam manual ini.

PENYELESAIAN MASALAH

Sebelum meminta pembaikan, jalankan pemeriksaan sendiri terlebih dahulu. Jika anda dapati masalah yang tidak diterangkan dalam manual, jangan cuba untuk menanggalkan mesin. Sebaliknya, tanya Pusat Servis Sah Makita, sentiasa gunakan alat ganti Makita untuk pembaikan.

Kedadaan keabnormalan	Sebab yang mungkin (kerosakan)	Remedi
Pemangkas tidak dapat dihidupkan.	Kartrij bateri tidak dipasang.	Pasang kartrij bateri yang telah dicas.
	Masalah bateri (voltan rendah)	Cas semula kartrij bateri. Jika mengecas tidak berkesan, gantikan kartrij bateri.
	Kekunci kunci tidak dimasukkan.	Masukkan kekunci kunci.
Motor berhenti berfungsi selepas digunakan seketika.	Tahap bateri terlalu rendah.	Cas semula kartrij bateri. Jika mengecas tidak berkesan, gantikan kartrij bateri.
	Ketinggian pemotongan terlalu rendah.	Meningkatkan ketinggian pemotongan.
Motor tidak mencapai RPM maksimum.	Kartrij bateri tidak dipasang dengan betul.	Pasang kartrij bateri seperti yang diterangkan dalam manual ini.
	Kuasa bateri berkurangan.	Cas semula kartrij bateri. Jika mengecas tidak berkesan, gantikan kartrij bateri.
	Sistem pacuan tidak berfungsi dengan betul.	Tanya pusat servis sah tempatan anda untuk pembaikan.
Bilah pemangkas tidak berputar: ⇒ hentikan memangkas serta-merta!	Objek asing seperti ranting tersangkut berdekatan bilah.	Keluarkan objek asing.
	Sistem pacuan tidak berfungsi dengan betul.	Tanya pusat servis sah tempatan anda untuk pembaikan.
Getaran tidak normal: ⇒ hentikan memangkas serta-merta!	Bilah tidak seimbang, terlebih haus atau haus tidak sekata.	Gantikan bilah.

AKSESORI PILIHAN

⚠️PERHATIAN: Aksesori atau lampiran ini disyorkan untuk digunakan dengan mesin Makita yang dinyatakan dalam manual ini. Penggunaan mana-mana aksesori atau alat tambahan lain mungkin mengakibatkan risiko kecederaan kepada orang. Hanya gunakan aksesori atau alat tambahan untuk tujuan yang dinyatakan.

Jika anda memerlukan sebarang bantuan untuk maklumat lebih lanjut mengenai aksesori ini, tanya Pusat Perkhidmatan Makita tempatan anda.

- Bilah pemangkas
- Bateri dan pengecas asli Makita

NOTA: Beberapa item dalam senarai mungkin disertakan dalam pakej produk sebagai aksesori standard. Item mungkin berbeza mengikut negara.

THÔNG SỐ KỸ THUẬT

Kiểu máy:		DLM330
Chiều rộng cắt cỏ (đường kính lưỡi cắt)		330 mm
Tốc độ không tải		4.300 min ⁻¹
Số bộ phận của lưỡi cắt cỏ thay thế		GB00000042
Kích thước (Dài x Rộng x Cao)	trong quá trình vận hành	Dài: 1.285 mm đến 1.350 mm Rộng: 375 mm Cao: 935 mm đến 975 mm
	khí cất giữ (không có giỏ đựng cỏ)	520 mm x 375 mm x 775 mm
Điện áp định mức		D.C. 18 V
Khối lượng tịnh		11,6 - 12,5 kg
Cấp bảo vệ		IPX4

- Do chương trình nghiên cứu và phát triển liên tục của chúng tôi nên các thông số kỹ thuật trong đây có thể thay đổi mà không cần thông báo trước.
- Các thông số kỹ thuật có thể thay đổi tùy theo từng quốc gia.
- Khối lượng có thể khác nhau tùy thuộc vào (các) phụ kiện, bao gồm cả hộp pin. Tổ hợp nhẹ nhất và nặng nhất, theo Quy trình EPTA 01/2014, được trình bày trong bảng.

Hộp pin và sạc pin có thể áp dụng

Hộp pin	BL1830B / BL1840B / BL1850B / BL1860B
Bộ sạc	DC18RC / DC18RD / DC18RE / DC18SD / DC18SE / DC18SF / DC18SH







- Một số hộp pin và sạc pin được nêu trong danh sách ở trên có thể không khả dụng tùy thuộc vào khu vực cư trú của bạn.

⚠ CẢNH BÁO: Chỉ sử dụng hộp pin và sạc pin được nêu trong danh sách ở trên. Việc sử dụng bất cứ hộp pin và sạc pin nào khác có thể gây ra thương tích và/hoặc hỏa hoạn.

⚠ CẢNH BÁO: Không sử dụng nguồn điện có dây chẳng hạn như bộ chuyển đổi pin hoặc bộ cấp nguồn di động đeo vai cho máy này. Cấp của nguồn cấp điện đó có thể cản trở vận hành và gây thương tích cá nhân.

Ký hiệu

Phần dưới đây cho biết các ký hiệu có thể được dùng cho thiết bị. Đảm bảo rằng bạn hiểu rõ ý nghĩa của các ký hiệu này trước khi sử dụng.

-  Hãy cẩn thận và đặc biệt chú ý.
-  Đọc tài liệu hướng dẫn.
-  Nguy hiểm; chú ý các đối tượng bị ném.
-  Khoảng cách giữa dụng cụ và người xung quanh ít nhất phải là 15 m.
-  Không bao giờ để tay hoặc chân của bạn gần lưỡi cắt bên dưới xe cắt cỏ. Lưỡi cắt sẽ tiếp tục quay sau khi tắt động cơ.
-  Rút chìa khóa trước khi kiểm tra, điều chỉnh, vệ sinh, bảo dưỡng, cho máy nghỉ và cất giữ xe cắt cỏ.



Cảnh báo; Ngắt kết nối pin trước khi bảo dưỡng.



Cảnh báo; Kích hoạt thiết bị vô hiệu hóa trước khi bảo dưỡng.



Chỉ dành cho các quốc gia EU
Do có các thành phần nguy hiểm bên trong thiết bị điện và điện tử, ắc quy và pin thải bỏ nên có thể có tác động không tốt đến môi trường và sức khỏe con người.
Không vứt bỏ các thiết bị điện và điện tử hoặc pin với rác thải sinh hoạt!
Theo Chỉ thị của Châu Âu về thiết bị điện và điện tử thải bỏ và về pin và ắc quy và pin và ắc quy thải bỏ, cũng như sự thích ứng của chúng với luật pháp quốc gia, các thiết bị điện, pin và ắc quy thải phải được cất giữ riêng biệt và chuyển đến một điểm thu gom rác thải đô thị riêng, hoạt động theo các quy định về bảo vệ môi trường. Điều này được biểu thị bằng biểu tượng thùng rác có bánh xe gạch chéo được đặt trên thiết bị.



Mức công suất âm thanh được đảm bảo theo Chỉ thị về tiếng ồn ngoài trời của EU.

Mục đích sử dụng

Máy này được dùng để cắt cỏ.

CẢNH BÁO AN TOÀN

Cảnh báo an toàn chung dành cho dụng cụ máy

⚠ CẢNH BÁO: Xin đọc tất cả các cảnh báo an toàn, hướng dẫn, minh họa và thông số kỹ thuật đi kèm với dụng cụ máy này. Việc không tuân theo các hướng dẫn được liệt kê dưới đây có thể dẫn đến điện giật, hỏa hoạn và/hoặc thương tích nghiêm trọng.

Lưu giữ tất cả cảnh báo và hướng dẫn để tham khảo sau này.

Thuật ngữ “dụng cụ máy” trong các cảnh báo đề cập đến dụng cụ máy (có dây) được vận hành bằng nguồn điện chính hoặc dụng cụ máy (không dây) được vận hành bằng pin của bạn.

An toàn tại nơi làm việc

- Giữ nơi làm việc sạch sẽ và có đủ ánh sáng.** Nơi làm việc bừa bộn hoặc tối thường dễ gây ra tai nạn.
- Không vận hành dụng cụ máy trong môi trường cháy nổ, ví dụ như môi trường có sự hiện diện của các chất lỏng, khí hoặc bụi dễ cháy.** Các dụng cụ máy tạo tia lửa điện có thể làm bụi hoặc khí bốc cháy.
- Giữ trẻ em và người ngoài tránh xa nơi làm việc khi đang vận hành dụng cụ máy.** Sự xao lãng có thể khiến bạn mất khả năng kiểm soát.

An toàn về Điện

- Phích cắm của dụng cụ máy phải khớp với ổ cắm.** Không được sửa đổi phích cắm theo bất kỳ cách nào. Không sử dụng bất kỳ phích chuyển đổi nào với các dụng cụ máy được nối đất (tiếp đất). Các phích cắm còn nguyên vẹn và ổ cắm phù hợp sẽ giảm nguy cơ điện giật.
- Tránh để cơ thể tiếp xúc với các bề mặt nổi đất hoặc tiếp đất như đường ống, bộ tản nhiệt, bếp ga và tủ lạnh.** Nguy cơ bị điện giật sẽ tăng lên nếu cơ thể bạn được nối đất hoặc tiếp đất.
- Không vận hành máy cắt cỏ trong mưa hoặc trong điều kiện ẩm ướt.** Điều này có thể làm tăng nguy cơ điện giật.
- Không lạm dụng dây điện.** Không được phép sử dụng dây để mang, kéo hoặc tháo phích cắm dụng cụ máy. Giữ dây tránh xa nguồn nhiệt, dầu, các mép sắc hoặc các bộ phận chuyển động. Dây bị hỏng hoặc bị rối sẽ làm tăng nguy cơ điện giật.

- Khi vận hành dụng cụ máy ngoài trời, hãy sử dụng dây kéo dài phù hợp cho việc sử dụng ngoài trời.** Việc dùng dây phù hợp cho việc sử dụng ngoài trời sẽ giảm nguy cơ điện giật.
- Nếu bắt buộc phải vận hành dụng cụ máy ở nơi ẩm ướt, hãy sử dụng nguồn cấp điện được bảo vệ bằng thiết bị ngắt dòng điện rò (RCD).** Việc sử dụng RCD sẽ làm giảm nguy cơ điện giật.
- Các dụng cụ máy có thể tạo ra từ trường điện (EMF) có hại cho người dùng.** Tuy nhiên, người dùng máy tìm và những thiết bị y tế tương tự khác nên liên hệ với nhà sản xuất thiết bị và/hoặc bác sỹ để được tư vấn trước khi vận hành dụng cụ này.

An toàn Cá nhân

- Luôn tỉnh táo, quan sát những việc bạn đang làm và sử dụng những phán đoán theo kinh nghiệm khi vận hành dụng cụ máy. Không sử dụng dụng cụ máy khi bạn đang mệt mỏi hoặc chịu ảnh hưởng của ma túy, rượu hay thuốc.** Chỉ một khoảnh khắc không tập trung khi đang vận hành dụng cụ máy cũng có thể dẫn đến thương tích cá nhân nghiêm trọng.
- Sử dụng thiết bị bảo hộ cá nhân. Luôn đeo thiết bị bảo vệ mắt.** Các thiết bị bảo hộ như mặt nạ chống bụi, giày an toàn chống trượt, mũ bảo hộ hay thiết bị bảo vệ thính giác được sử dụng trong các điều kiện thích hợp sẽ giúp giảm thương tích cá nhân.
- Tránh vô tình khởi động dụng cụ máy. Đám bảo công tắc ở vị trí off (tắt) trước khi nối nguồn điện và/hoặc bộ pin, cầm hoặc di chuyển dụng cụ máy.** Việc di chuyển dụng cụ máy khi đang đặt ngón tay ở vị trí công tắc hoặc cấp điện cho dụng cụ máy đang bật thường dễ gây ra tai nạn.
- Tháo tất cả các khóa hoặc cờ lê điều chỉnh trước khi bật dụng cụ máy.** Việc cờ lê hoặc khóa vẫn còn gắn vào bộ phận quay của dụng cụ máy có thể dẫn đến thương tích cá nhân.
- Không vói quá cao. Luôn giữ thẳng bằng tốt và có chỗ để chân phù hợp.** Điều này cho phép điều khiển dụng cụ máy tốt hơn trong những tình huống bất ngờ.
- Ăn mặc phù hợp. Không mặc quần áo rộng hay đeo đồ trang sức. Giữ tóc và quần áo tránh xa các bộ phận chuyển động.** Quần áo rộng, đồ trang sức hay tóc dài có thể mắc vào các bộ phận chuyển động.
- Nếu các thiết bị được cung cấp để kết nối các thiết bị thu gom và hút bụi, hãy đảm bảo chúng được kết nối và sử dụng hợp lý.** Việc sử dụng thiết bị thu gom bụi có thể làm giảm những mối nguy hiểm liên quan đến bụi.
- Không vì quen thuộc do thường xuyên sử dụng các dụng cụ mà cho phép bạn trở nên tự mãn và bỏ qua các nguyên tắc an toàn dụng cụ.** Một hành động bất cẩn có thể gây ra thương tích nghiêm trọng trong một phần của một giây.

9. Luôn luôn mang kính bảo hộ để bảo vệ mắt khỏi bị thương khi đang sử dụng các dụng cụ máy. Kính bảo hộ phải tuân thủ ANSI Z87.1 ở Mỹ, EN 166 ở Châu Âu, hoặc AS/NZS 1336 ở Úc/New Zealand. Tại Úc/New Zealand, theo luật pháp, bạn cũng phải mang mặt nạ che mặt để bảo vệ mắt.

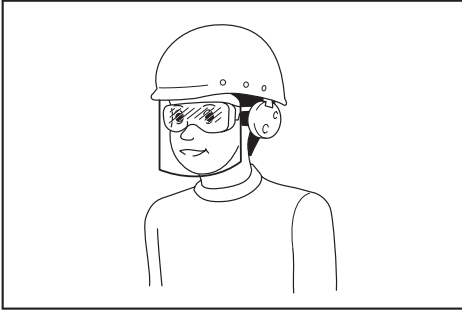

Trách nhiệm của chủ lao động là bắt buộc người vận hành dụng cụ và những người khác trong khu vực làm việc cạnh đó phải sử dụng các thiết bị bảo hộ an toàn thích hợp.

Sử dụng và bảo quản dụng cụ máy

1. Không dùng lực đối với dụng cụ máy. Sử dụng đúng dụng cụ máy cho công việc của bạn. Sử dụng đúng dụng cụ máy sẽ giúp thực hiện công việc tốt hơn và an toàn hơn theo giá trị định mức được thiết kế của dụng cụ máy đó.
2. Không sử dụng dụng cụ máy nếu công tắc không bật và tắt được dụng cụ máy đó. Mọi dụng cụ máy không thể điều khiển được bằng công tắc đều rất nguy hiểm và phải được sửa chữa.
3. Rút phích cắm ra khỏi nguồn điện và/hoặc tháo kết nối bộ pin khỏi dụng cụ máy, nếu có thể tháo rời trước khi thực hiện bất kỳ công việc điều chỉnh, thay đổi phụ tùng hay cất giữ dụng cụ máy nào. Những biện pháp an toàn phòng ngừa này sẽ giảm nguy cơ vô tình khởi động dụng cụ máy.
4. Cất giữ các dụng cụ máy không sử dụng ngoài tầm với của trẻ em và không cho bất kỳ người nào không có hiểu biết về dụng cụ máy hoặc các hướng dẫn này vận hành dụng cụ máy. Dụng cụ máy sẽ rất nguy hiểm nếu được sử dụng bởi những người dùng chưa qua đào tạo.
5. Bảo dưỡng dụng cụ máy và các phụ kiện. Kiểm tra tình trạng lệch trục hoặc bó kẹt của các bộ phận chuyên động, hiện tượng nứt vỡ của các bộ phận và mọi tình trạng khác mà có thể ảnh hưởng đến hoạt động của dụng cụ máy. Nếu có hỏng hóc, hãy sửa chữa dụng cụ máy trước khi sử dụng. Nhiều tai nạn xảy ra là do không bảo quản tốt dụng cụ máy.
6. Luôn giữ cho dụng cụ cất được sắc bén và sạch sẽ. Những dụng cụ cất được bảo quản tốt có mức cất sắc sẽ ít bị kẹt hơn và dễ điều khiển hơn.

7. Sử dụng dụng cụ máy, phụ tùng và đầu dụng cụ cắt, v.v... theo các hướng dẫn này, có tính đến điều kiện làm việc và công việc được thực hiện. Việc sử dụng dụng cụ máy cho các công việc khác với công việc dự định có thể gây nguy hiểm.
8. Giữ tay cầm và bề mặt tay cầm khô, sạch, không dính dầu và mỡ. Tay cầm trơn trượt và bề mặt tay cầm không cho phép xử lý an toàn và kiểm soát dụng cụ trong các tình huống bất ngờ.
9. Khi sử dụng dụng cụ, không được đi giày tay lao động bằng vải, có thể bị vướng. Việc giày tay lao động bằng vải vướng vào các bộ phận chuyên động có thể gây ra thương tích cá nhân.

Sử dụng và bảo quản dụng cụ dùng pin

1. Chỉ sạc pin lại với bộ sạc do nhà sản xuất quy định. Bộ sạc phù hợp với một loại bộ pin này có thể gây ra nguy cơ hỏa hoạn khi được dùng cho một bộ pin khác.
2. Chỉ sử dụng các dụng cụ máy với các bộ pin được quy định cụ thể. Việc sử dụng bất cứ bộ pin nào khác có thể gây ra thương tích và hỏa hoạn.
3. Khi không sử dụng bộ pin, hãy giữ tránh xa các đồ vật khác bằng kim loại, chẳng hạn như kẹp giấy, tiền xu, chìa khóa, đinh, ốc vít hoặc các vật nhỏ bằng kim loại mà có thể làm nối tắt các đầu cực pin. Các đầu cực pin bị đoản mạch có thể gây cháy hoặc hỏa hoạn.
4. Trong điều kiện sử dụng quá mức, pin có thể bị chảy nước; hãy tránh tiếp xúc. Nếu vô tình tiếp xúc với pin bị chảy nước, hãy rửa sạch bằng nước. Nếu dung dịch từ pin tiếp xúc với mắt, cần đi khám bác sĩ thêm. Dung dịch chảy ra từ pin có thể gây rát da hoặc bỏng.
5. Không sử dụng bộ pin hoặc dụng cụ bị hư hỏng hoặc đã bị sửa đổi. Pin đã bị hư hỏng hoặc đã bị sửa đổi có thể hành động theo cách không thể đoán trước dẫn đến cháy, nổ hoặc nguy cơ chấn thương.
6. Không để bộ pin hoặc dụng cụ tiếp xúc với lửa hoặc nhiệt độ quá cao. Tiếp xúc với lửa hoặc nhiệt độ trên 130 °C có thể gây ra cháy nổ.
7. Làm theo tất cả các hướng dẫn sạc pin và không dùng sạc bộ pin hoặc dụng cụ vượt giới hạn nhiệt độ quy định trong hướng dẫn. Sạc pin không đúng hoặc ở nhiệt độ vượt giới hạn nhiệt độ có thể gây hư hỏng cho pin và làm tăng nguy cơ cháy.

Bảo dưỡng

1. Để nhân viên sửa chữa đủ trình độ bảo dưỡng dụng cụ máy của bạn và chỉ sử dụng các bộ phận thay thế đồng nhất. Việc này sẽ đảm bảo duy trì được độ an toàn của dụng cụ máy.
2. Không bao giờ sử dụng bộ pin đã hỏng. Dịch vụ bảo hành bộ pin chỉ nên thực hiện bởi nhà sản xuất hoặc các nhà cung cấp dịch vụ được ủy quyền.
3. Tuân theo hướng dẫn dành cho việc bôi trơn và thay phụ tùng.

Cảnh Báo An Toàn Đối Với Máy Cắt Cỏ Đầy Cẩm Tay Hoạt Động Bằng Pin

1. Không sử dụng máy cắt cỏ trong điều kiện thời tiết xấu, đặc biệt là khi có nguy cơ sấm sét. Việc này sẽ làm giảm được nguy cơ bị sét đánh.
2. Kiểm tra kỹ lưỡng khu vực dành cho động vật và thực vật hoang dã nơi sẽ sử dụng máy cắt cỏ. Động vật và thực vật hoang dã có thể bị thương bởi máy cắt cỏ trong quá trình hoạt động.
3. Kiểm tra kỹ lưỡng khu vực nơi sẽ sử dụng máy cắt cỏ và loại bỏ tất cả đá, que, dây kim loại, xương và các vật lạ khác. Các vật bị bắn văng ra có thể gây thương tích cá nhân.
4. Trừng khi sử dụng máy cắt cỏ, luôn kiểm tra bằng mắt để thấy rằng lưỡi cắt và bộ lắp ráp lưỡi cắt không bị mòn hoặc hư hỏng. Các bộ phận bị mòn hoặc hư hỏng sẽ làm tăng nguy cơ thương tích.
5. Thường xuyên kiểm tra bộ thu gom có xem có bị mòn hoặc xuống cấp không. Bộ thu gom có bị mòn hoặc hư hỏng có thể làm tăng nguy cơ thương tích cá nhân.
6. Giữ phần bảo vệ đúng vị trí. Phần bảo vệ phải được giữ đúng vị trí làm việc và gắn đúng cách. Phần bảo vệ bị lỏng, hư hỏng hoặc không hoạt động chính xác có thể dẫn đến thương tích cá nhân.
7. Giữ cho tất cả ngô hút khí làm mát vào không bị vướng mảnh vụn. Ngô hút khí và mảnh vụn bị tắc có thể dẫn đến quá nhiệt hoặc nguy cơ hỏa hoạn.
8. Trong khi vận hành máy cắt cỏ, luôn mang giày bảo hộ chống trượt. Không vận hành máy cắt cỏ khi chân trần hoặc mang dép không cài quai. Điều này làm giảm nguy cơ thương tích cho bàn chân khi tiếp xúc với lưỡi cắt đang chuyển động.
9. Trong khi vận hành máy cắt cỏ, luôn mặc quần dài. Da lộ ra làm tăng khả năng thương tích từ các vật bị bắn văng ra.
10. Không vận hành máy cắt cỏ trên cỏ ướt. Chỉ đi bộ, không được chạy. Điều này làm giảm nguy cơ trượt và rơi có thể dẫn đến thương tích cá nhân.
11. Không vận hành máy cắt cỏ trên sườn dốc quá mức. Điều này giúp giảm nguy cơ mất kiểm soát, trượt và rơi dẫn đến gây thương tích cho con người.
12. Khi làm việc trên sườn dốc, luôn đảm bảo chỗ để chân của bạn, luôn làm việc ngang qua bề mặt dốc, tuyệt đối không hướng lên hoặc xuống và phải hết sức cẩn trọng khi thay đổi hướng. Điều này giúp giảm nguy cơ mất kiểm soát, trượt và rơi dẫn đến gây thương tích cho con người.
13. Đặc biệt cẩn trọng khi lùi hoặc kéo máy cắt cỏ về phía bạn. Luôn chú ý đến môi trường xung quanh bạn. Điều này làm giảm nguy cơ vấp ngã trong quá trình vận hành.

14. Không chạm vào lưỡi cắt và các bộ phận chuyển động nguy hiểm khác khi chúng vẫn đang chuyển động. Điều này làm giảm nguy cơ thương tích do các bộ phận chuyển động.
15. Khi loại bỏ vật liệu bị kẹt hoặc vệ sinh máy cắt cỏ, đảm bảo tất cả công tắc nguồn đều tắt và ngắt kết nối bộ pin. Máy cắt cỏ đột ngột vận hành có thể dẫn đến thương tích cá nhân nghiêm trọng.

LƯU GIỮ CÁC HƯỚNG DẪN NÀY.

⚠ CẢNH BÁO: KHÔNG vì đã thoải mái hay quen thuộc với sản phẩm (có được do sử dụng nhiều lần) mà không tuân thủ nghiêm ngặt các quy định về an toàn dành cho sản phẩm này.

VIỆC DÙNG SAI hoặc không tuân theo các quy định về an toàn được nêu trong tài liệu hướng dẫn này có thể dẫn đến thương tích cá nhân nghiêm trọng.

CÁC HƯỚNG DẪN AN TOÀN QUAN TRỌNG

⚠ CẢNH BÁO: Đọc tất cả các cảnh báo an toàn và tất cả hướng dẫn. Việc không tuân theo các cảnh báo và hướng dẫn có thể dẫn đến điện giật, hỏa hoạn và/hoặc thương tích nghiêm trọng.

Lưu giữ tất cả cảnh báo và hướng dẫn để tham khảo sau này.

Hướng dẫn

1. Đọc hướng dẫn cẩn thận. Làm quen với việc điều khiển và cách sử dụng máy cắt cỏ đúng cách.
2. Không bao giờ cho phép trẻ em hoặc những người không có hiểu biết về các hướng dẫn này sử dụng xe cắt cỏ. Các quy định của địa phương có thể hạn chế độ tuổi của người vận hành.
3. Không bao giờ vận hành xe cắt cỏ này khi có người, đặc biệt là trẻ em hoặc thú cưng ở gần.
4. Hãy nhớ rằng người vận hành hoặc người sử dụng phải chịu trách nhiệm về tai nạn hoặc nguy hiểm xảy ra cho người khác hoặc tài sản của họ.
5. Trẻ em cần được giám sát để đảm bảo rằng chúng sẽ không nghịch xe cắt cỏ.
6. Điều kiện thể chất - Không vận hành xe cắt cỏ khi đang chịu ảnh hưởng của ma túy, rượu hoặc bất kỳ loại thuốc nào.

Chuẩn bị

1. Trong khi vận hành xe cắt cỏ, luôn mang giày đủ tiêu chuẩn và quần dài. Không vận hành xe cắt cỏ khi chân trần hoặc mang dép không cài quai. Tránh mặc quần áo rộng hoặc đeo trang sức lỏng lẻo thông hoặc những vật có dây treo hoặc nút buộc. Chúng có thể bị mắc kẹt vào các bộ phận di chuyển.
2. Trước khi sử dụng, luôn kiểm tra bằng mắt xem máy cắt cỏ có bị hư hỏng, thiếu hay đặt sai phần bảo vệ hoặc tấm bảo vệ hay không.
3. Đảm bảo khu vực cắt không có người khác trước khi cắt. Ngừng xe cắt cỏ nếu có bất kỳ ai đi vào khu vực cắt cỏ.
4. Không tra chìa khóa vào máy cắt cỏ cho đến khi máy sẵn sàng để sử dụng.
5. Luôn luôn mang kính bảo hộ để bảo vệ mắt khỏi bị thương khi đang sử dụng các dụng cụ máy. Kính bảo hộ phải tuân thủ ANSI Z87.1 ở Mỹ, EN 166 ở Châu Âu, hoặc AS/NZS 1336 ở Úc/New Zealand. Tại Úc/New Zealand, theo luật pháp, bạn cũng phải mang mặt nạ che mặt để bảo vệ mắt.

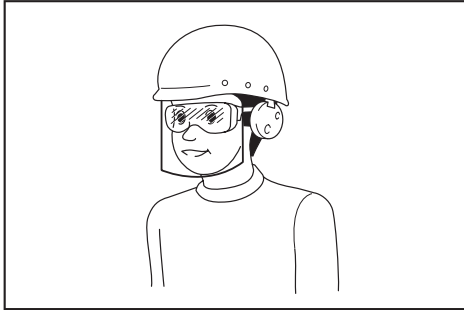

Trách nhiệm của chủ lao động là bắt buộc người vận hành dụng cụ và những người khác trong khu vực làm việc cạnh đó phải sử dụng các thiết bị bảo hộ an toàn thích hợp.

6. Kiểm tra các lưới cắt hoặc bu lông lưới cắt cẩn thận máy có bị nứt hoặc hư hỏng gì không trước khi vận hành. Thay thế các lưới cắt hoặc bu lông lưới cắt bị nứt hoặc hư hỏng ngay lập tức.
7. Loại bỏ các ngoại vật như đá, dây điện, chai lọ, xương và các cành cây lớn khỏi khu vực làm việc trước khi cắt để tránh thương tích cá nhân hoặc làm hỏng xe cắt cỏ.
8. Các vật do lưới cắt cỏ cắt văng ra có thể gây thương tích nghiêm trọng cho con người. Bã cỏ luôn cần được kiểm tra cẩn thận và dọn sạch tất cả các đồ vật trước mỗi lần cắt cỏ.
9. Cẩn thận với các lỗ, vết lõm, chỗ lồi lên, đá hoặc các vật bị khuất khác. Địa hình không bằng phẳng có thể gây ra tai nạn trượt ngã. Cỏ cao có thể che khuất các vật cản.
10. Sử dụng thiết bị bảo hộ cá nhân. Luôn đeo thiết bị bảo vệ mắt. Các thiết bị bảo hộ như mặt nạ chống bụi, giày an toàn chống trượt, mũ bảo hộ hay thiết bị bảo vệ thính giác được sử dụng trong các điều kiện thích hợp sẽ giúp giảm thương tích cá nhân.

Vận hành

1. Không với quá cao. Luôn giữ thẳng bằng tại mọi thời điểm. Luôn đảm bảo chỗ để chân trên mặt nghiêng. Chỉ đi bộ, không được chạy.
2. Dừng máy cắt cỏ, tháo chìa khóa và đảm bảo các bộ phận chuyển động phải chuyển sang trạng thái dừng hoàn toàn:
 - bắt cứ khi nào bạn rời khỏi xe cắt cỏ,
 - trước khi làm thông chỗ tắc nghẽn hoặc tháo máng chân,
 - trước khi kiểm tra, làm sạch hoặc làm việc trên xe cắt cỏ,
 - sau khi gỡ bỏ ngoại vật. Kiểm tra hư hỏng của máy cắt cỏ và sửa chữa trước khi khởi động lại và vận hành máy cắt cỏ,
 - bất cứ khi nào máy cắt cỏ bắt đầu rung chân bất thường.
3. Không bao giờ vận hành xe cắt cỏ với phần bảo vệ hoặc tấm bảo vệ hỏng, hoặc không có thiết bị an toàn, ví dụ như tấm dẫn và/hoặc gioăng đỡ ở đúng vị trí.
4. Tránh sử dụng máy cắt cỏ trong điều kiện thời tiết xấu, đặc biệt là khi có nguy cơ sấm sét.
5. Đeo dụng cụ bảo vệ mắt và mang giày bền chắc tại mọi thời điểm trong khi vận hành máy cắt cỏ.
6. Chỉ vận hành xe cắt cỏ vào ban ngày hoặc trong điều kiện ánh sáng nhân tạo tốt.
7. Bật xe cắt cỏ cẩn thận theo hướng dẫn và với chân luôn cách xa khỏi (các) lưới cắt.
8. Hãy cẩn thận để không làm tổn thương chân và tay do lưới cắt cỏ.
9. Luôn đảm bảo rằng các lỗ mở thông gió không có mảnh vụn.
10. Cắt ngang mặt nghiêng, không bao giờ đưa lên xuống. Đặc biệt thận trọng khi thay đổi hướng trên mặt nghiêng. Không cắt quá lâu trên mặt nghiêng đứng.
11. Đặc biệt cẩn trọng khi lùi hoặc kéo xe cắt cỏ về phía ban.
12. Ngừng (các) lưới cắt nếu xe cắt cỏ cần phải đặt nghiêng để vận chuyển khi đi qua các bề mặt không phải cỏ, và khi vận chuyển xe cắt cỏ đến và từ khu vực được sử dụng.
13. Không nghiêng máy cắt cỏ khi bật động cơ, trừ khi máy cắt cỏ cần phải đặt nghiêng để khởi động. Trong trường hợp này, không nghiêng nếu không hoàn toàn cần thiết và chỉ nâng bộ phận cách xa người vận hành. Luôn đảm bảo rằng cả hai tay đang ở vị trí vận hành trước khi đưa máy cắt cỏ xuống đất.
14. Không để tay hoặc chân ở gần hoặc ở dưới các bộ phận đang quay. Giữ sạch cửa xả tại mọi thời điểm.
15. Không vận chuyển xe cắt cỏ trong khi bật xe cắt cỏ.
16. Tránh vận hành xe cắt cỏ trên cỏ ướt.
17. Luôn cầm chặt tay nắm.
18. Không cầm nắm lưới cắt lộ ra hoặc cạnh lưới cắt khi nhắc lên hoặc cầm xe cắt cỏ.
19. Giữ tay và chân tránh xa lưới cắt đang quay. Cẩn trọng - Lưới cắt chạy theo đà quán tính sau khi tắt xe cắt cỏ.

20. **Ngừng vận hành ngay lập tức nếu bạn nhận thấy bất cứ điều gì khác thường. Tắt máy cắt cò và rút chìa khóa. Sau đó kiểm tra máy cắt cò.**
21. **Nếu máy cắt cò có tính năng điều chỉnh chiều cao cắt, không được cố điều chỉnh chiều cao cắt trong khi máy cắt có đang quay.**
22. **Nhà cần công tắc và đợi vòng quay lưỡi cắt dừng lại trước khi băng qua lối đi, đường đi, con đường, và bất kỳ khu vực rải sỏi nào. Cũng phải rút chìa khóa ra nếu bạn rời khỏi máy cắt cò, tiếp cận để nhấc hoặc lấy thứ gì đó ra khỏi đường đi của bạn, hoặc vì lý do nào khác có thể làm bạn xao lãng khỏi những gì bạn đang làm.**
23. **Nếu xe cắt cò va phải ngoại vật, làm theo các bước sau:**
 - Ngừng xe cắt cò, nhà cần công tắc và chờ đến khi lưỡi cắt dừng hoàn toàn.
 - Rút chìa khóa và tháo hộp pin.
 - Kiểm tra cẩn thận mọi hư hỏng của xe cắt cò.
 - Thay thế lưỡi cắt nếu bị hư hỏng dưới bất kỳ hình thức nào. Sửa chữa mọi hư hỏng trước khi khởi động lại và tiếp tục vận hành xe cắt cò.
24. **Không khởi động xe cắt cò khi đứng trước cửa xả.**
25. **Nếu xe cắt cò bắt đầu rung bất thường (kiểm tra ngay lập tức)**
 - kiểm tra hư hỏng,
 - thay thế hoặc sửa chữa các bộ phận bị hỏng,
 - kiểm tra và vận chặt các bộ phận bị lỏng.
26. **Tuyệt đối không hướng vật liệu xả về phía bất kỳ ai. Tránh xả vật liệu vào tường hoặc vật cản. Vật liệu có thể nảy bật lại về phía người vận hành. Dùng lưỡi cắt khi đi qua bề mặt có sỏi.**
27. **Không kéo máy cắt cò về phía sau trừ khi thật cần thiết. Khi bạn buộc phải không chế máy cắt cò từ hàng rào hoặc vật cản tương tự khác, hãy nhìn xuống dưới và phía sau trước và trong khi di chuyển về phía sau.**
28. **Tắt động cơ và đợi cho đến khi lưỡi cắt cò dừng hẳn trước khi tháo bộ thu gom cỏ. Đẻ phòng lưỡi cắt chạy theo đà quán tính sau khi tắt.**
29. **Khi bạn sử dụng máy trên mặt đất bùn lầy, sườn dốc ẩm ướt, hoặc nơi trơn trượt, hãy chú ý đến chỗ để chân của bạn.**
30. **Không nhúng máy vào vũng nước.**
31. **Khi vận hành máy, hãy chú ý đến đường ống và dây dẫn.**

Sử dụng và bảo quản dụng cụ dùng pin

1. **Chỉ sạc pin lại với bộ sạc do nhà sản xuất quy định. Bộ sạc phù hợp với một loại bộ pin này có thể gây ra nguy cơ hỏa hoạn khi được dùng cho một bộ pin khác.**
2. **Chỉ sử dụng các dụng cụ máy với các bộ pin được quy định cụ thể. Việc sử dụng bất cứ bộ pin nào khác có thể gây ra thương tích và hỏa hoạn.**
3. **Khi không sử dụng bộ pin, hãy giữ tránh xa các đồ vật khác bằng kim loại, chẳng hạn như kẹp giấy, tiền xu, chìa khóa, đinh, ốc vít hoặc các vật nhỏ bằng kim loại mà có thể làm nối tắt các đầu cực pin. Các đầu cực pin bị đoản mạch có thể gây cháy hoặc hỏa hoạn.**
4. **Trong điều kiện sử dụng quá mức, pin có thể bị chảy nước; hãy tránh tiếp xúc. Nếu vô tình tiếp xúc với pin bị chảy nước, hãy rửa sạch bằng nước. Nếu dung dịch từ pin tiếp xúc với mắt, cần đi khám bác sĩ thêm. Dung dịch chảy ra từ pin có thể gây rát da hoặc bỏng.**
5. **Không sử dụng bộ pin hoặc dụng cụ bị hư hỏng hoặc đã bị sửa đổi. Pin đã bị hư hỏng hoặc đã bị sửa đổi có thể hành động theo cách không thể đoán trước dẫn đến cháy, nổ hoặc nguy cơ chấn thương.**
6. **Không để bộ pin hoặc dụng cụ tiếp xúc với lửa hoặc nhiệt độ quá cao. Tiếp xúc với lửa hoặc nhiệt độ trên 130 °C có thể gây ra cháy nổ.**
7. **Làm theo tất cả các hướng dẫn sạc pin và không được sạc bộ pin hoặc dụng cụ vượt giới hạn nhiệt độ quy định trong hướng dẫn. Sạc pin không đúng hoặc ở nhiệt độ vượt giới hạn nhiệt độ có thể gây hư hỏng cho pin và làm tăng nguy cơ cháy.**

Bảo dưỡng và cất giữ

1. **Thay thế các bộ phận bị mòn hoặc bị hỏng để an toàn. Chỉ sử dụng phụ tùng và các bộ phận thay thế chính hãng.**
2. **Kiểm tra và bảo dưỡng máy cắt cò thường xuyên.**
3. **Khi không sử dụng, cất giữ máy cắt cò ngoài tầm với trẻ em.**
4. **Giữ cho tất cả các đai ốc, bu-lông, ốc vít đều vận chặt để đảm bảo thiết bị ở trong điều kiện làm việc an toàn.**

An toàn về điện và pin

1. **Không thái độ (các) viên pin vào lửa.** Viên pin có thể phát nổ. Kiểm tra bằng mã địa phương để biết hướng dẫn thái độ đặc biệt nếu có.
2. **Không mở hay cắt xén (các) viên pin.** Chất điện phân thái ra có tính ăn mòn và có thể gây tổn thương cho mắt hoặc da. Có thể độc hại nếu nuốt phải.
3. **Không sạc pin trong mưa, hoặc nơi ẩm ướt.**
4. **Không sạc pin ở ngoài trời.**
5. **Không thao tác bộ sạc, bao gồm phích cắm của bộ sạc, và điện cực của bộ sạc bằng tay ướt.**
6. **Không thay pin dưới trời mưa.**
7. **Không làm ướt điện cực của pin bằng chất lỏng ví dụ như nước, hoặc nhấn chìm pin. Không để pin dưới trời mưa, không sạc, sử dụng, hoặc cất giữ pin ở nơi ẩm hoặc ướt.** Nếu điện cực bị ướt hoặc có chất lỏng lọt vào bên trong pin, pin có thể bị đoản mạch và có nguy cơ quá nhiệt, cháy hoặc nổ.
8. **Sau khi tháo pin ra khỏi máy hoặc bộ sạc, hãy đảm bảo đã gắn nắp đậy pin vào pin và cất giữ ở nơi khô ráo.**
9. **Không thay pin bằng tay ướt.**
10. **Tránh môi trường nguy hiểm.** Không sử dụng máy tại những nơi bữa bột hoặc ẩm ướt hay dễ chúng tiếp xúc với mưa. Nước lọt vào máy sẽ làm tăng nguy cơ điện giật.
11. **Nếu hộp pin bị ướt, xả nước bên trong hộp pin sau đó lau bằng vải khô. Làm khô hộp pin hoàn toàn ở nơi khô ráo trước khi sử dụng.**

Bảo dưỡng

1. **Để nhân viên sửa chữa đủ trình độ bảo dưỡng máy của bạn và chỉ sử dụng các bộ phận thay thế đồng nhất.** Việc này sẽ đảm bảo duy trì được độ an toàn của dụng cụ máy.
2. **Không bao giờ sử dụng bộ pin đã hỏng.** Dịch vụ bảo hành bộ pin chỉ nên thực hiện bởi nhà sản xuất hoặc các nhà cung cấp dịch vụ được ủy quyền.

LƯU GIỮ CÁC HƯỚNG DẪN NÀY.

⚠CẢNH BÁO: KHÔNG vì đã thoải mái hay quen thuộc với sản phẩm (có được do sử dụng nhiều lần) mà không tuân thủ nghiêm ngặt các quy định về an toàn dành cho sản phẩm này.

VIỆC DÙNG SAI hoặc không tuân theo các quy định về an toàn được nêu trong tài liệu hướng dẫn này có thể dẫn đến thương tích cá nhân nghiêm trọng.

Hướng dẫn quan trọng về an toàn dành cho hộp pin

1. **Trước khi sử dụng hộp pin, hãy đọc kỹ tất cả các hướng dẫn và dấu hiệu cảnh báo trên (1) bộ sạc pin, (2) pin và (3) sản phẩm sử dụng pin.**
2. **Không tháo rời hoặc làm thay đổi hộp pin.** Việc này có thể dẫn đến hỏa hoạn, quá nhiệt hoặc nổ.

3. **Nếu thời gian vận hành ngắn hơn quá mức, hãy ngừng vận hành ngay lập tức.** Điều này có thể dẫn đến rùi rò quá nhiệt, có thể gây bỏng và thậm chí là nổ.
4. **Nếu chất điện phân rơi vào mắt, hãy rửa sạch bằng nước sạch và đến cơ sở y tế ngay lập tức.** Chất này có thể khiến bạn giảm thị lực.
5. **Không để hộp pin ở tình trạng đoản mạch:**
 - (1) Không chạm vào cực pin bằng vật liệu dẫn điện.
 - (2) Tránh cất giữ hộp pin trong hộp có các vật kim loại khác như đinh, tiền xu, v.v...
 - (3) Không được để hộp pin tiếp xúc với nước hoặc mưa.

Đoản mạch pin có thể gây ra dòng điện lớn, quá nhiệt, có thể gây bỏng và thậm chí là hỏng hóc.

6. **Không cất giữ cũng như sử dụng dụng cụ và hộp pin ở nơi nhiệt độ có thể lên tới hoặc vượt quá 50 °C (122 °F).**
7. **Không đốt hộp pin ngay cả khi hộp pin đã bị hư hại nặng hoặc hư hỏng hoàn toàn.** Hộp pin có thể nổ khi tiếp xúc với lửa.
8. **Không đóng đinh, cắt, nghiền nát, ném, làm rơi hộp pin hoặc va vật cứng vào hộp pin.** Làm như thế có thể dẫn đến hỏa hoạn, quá nhiệt hoặc nổ.
9. **Không sử dụng pin đã hỏng.**

10. **Pin nân lithium-ion là đối tượng có yêu cầu bắt buộc theo Luật Hàng hoá Nguy hiểm.**

Đối với vận tải thương mại, ví dụ như vận tải do bên thứ ba, đại lý giao nhận, thì yêu cầu đặc biệt về đóng gói và nhãn ghi phải được giám sát.

Để chuẩn bị cho mặt hàng cần vận chuyển, cần phải tham khảo ý kiến chuyên gia về vật liệu nguy hiểm. Nếu được, vui lòng tuân thủ các quy định quốc gia chi tiết hơn.

Buộc hoặc niêm phong các tiếp điểm mở và đóng gói pin theo cách đó để nó không thể di chuyển trong bao bì.

11. **Khi vứt bỏ hộp pin, hãy tháo chúng khỏi dụng cụ và thái bỏ ở nơi an toàn. Phải tuân thủ theo các quy định của địa phương liên quan đến việc thái bỏ pin.**
12. **Chỉ sử dụng pin cho các sản phẩm Makita chi định.** Lắp pin vào sản phẩm không thích hợp có thể gây ra hỏa hoạn, quá nhiệt, nổ, hoặc rò chất điện phân.
13. **Nếu dụng cụ không được sử dụng trong một thời gian dài, cần phải tháo pin ra khỏi dụng cụ.**
14. **Trong và sau khi sử dụng, hộp pin có thể bị nóng, có thể gây bỏng hoặc bỏng ở nhiệt độ thấp.** Chú ý xử lý hộp pin nóng.
15. **Không chạm vào điện cực của dụng cụ ngay sau khi sử dụng vì điện cực đủ nóng để gây bỏng.**

16. **Không để vận bào, bụi hoặc đất bám vào các điện cực, lỗ và rãnh của hộp pin.** Điều này có thể làm nóng, bắt lửa, nổ và gây trực trực cho dụng cụ hoặc hộp pin, dẫn đến bỏng hoặc thương tích cá nhân.

17. **Trừ khi dụng cụ hỗ trợ sử dụng gần đường dây điện cao thế, không sử dụng hộp pin gần đường dây điện cao thế.** Việc này có thể dẫn đến trục trặc hoặc hỏng hóc dụng cụ hay hộp pin.
18. **Giữ pin tránh xa trẻ em.**

LƯU GIỮ CÁC HƯỚNG DẪN NÀY.

⚠ THẬN TRỌNG: Chỉ sử dụng pin Makita chính hãng. Việc sử dụng pin không chính hãng Makita, hoặc pin đã được sửa đổi, có thể dẫn đến nổ pin gây ra cháy, thương tích và thiệt hại cá nhân. Nó cũng sẽ làm mất hiệu lực bảo hành của Makita dành cho dụng cụ của Makita và bộ sạc.

Mẹo duy trì tuổi thọ tối đa cho pin

1. **Sạc hộp pin trước khi pin bị xả điện hoàn toàn.** Luôn dừng việc vận hành dụng cụ và sạc pin khi bạn nhận thấy công suất dụng cụ bị giảm.
2. **Không được phép sạc lại một hộp pin đã được sạc đầy.** Sạc quá mức sẽ làm giảm tuổi thọ của pin.
3. **Sạc pin ở nhiệt độ phòng 10°C - 40°C.** Để cho hộp pin nóng nguội lại dần trước khi sạc pin.
4. **Khi không sử dụng hộp pin, hãy tháo hộp pin ra khỏi dụng cụ hoặc bộ sạc.**
5. **Sạc pin sáu tháng một lần nếu bạn không sử dụng dụng cụ trong một thời gian dài (hơn sáu tháng).**

LẮP RÁP

⚠ CẢNH BÁO: Luôn đảm bảo rằng đã rút chìa khóa và tháo các hộp pin ra trước khi thực hiện bất cứ thao tác nào trên xe cắt cỏ. Không rút chìa khóa và tháo hộp pin có thể dẫn đến thương tích cá nhân nghiêm trọng do vô tình khởi động máy.

⚠ CẢNH BÁO: Không bao giờ khởi động máy cắt cỏ trừ khi nó đã được lắp ráp hoàn chỉnh. Vận hành máy trong tình trạng chỉ được lắp ráp một phần có thể dẫn đến thương tích nghiêm trọng do vô tình khởi động máy.

Lắp tay nắm

CHÚ Ý: Khi lắp tay nắm, đặt dây điện sao cho dây không bị kẹt vào bất kỳ chỗ nào ở giữa các tay nắm. Nếu dây bị hỏng, công tắc của máy cắt cỏ có thể không hoạt động.

1. Đặt cả hai đầu của tay nắm dưới vào rãnh của thân máy cắt cỏ, sau đó vận chặt cần kẹp, rồi gấp cần kẹp lại.
- **Hình1:** 1. Cần kẹp 2. Tay nắm dưới

LƯU Ý: Đảm bảo không có khoảng trống giữa tay nắm dưới và thân máy cắt cỏ sau khi gấp cần kẹp.

► **Hình2**

2. Căn chỉnh lỗ ở tay nắm trên với lỗ ở tay nắm dưới, sau đó lắp bu-lông từ bên ngoài, rồi vận chặt đai ốc có tai vận từ bên trong. Thực hiện quy trình giống như vậy ở bên còn lại.

► **Hình3:** 1. Đai ốc có tai vận 2. Bu lông

LƯU Ý: Cầm chặt tay nắm trên để nó không rơi ra khỏi tay bạn.

3. Gắn giá đỡ vào tay nắm. Đặt dây như thể hiện trong hình.

► **Hình4:** 1. Giá đỡ

Tháo chốt chặn phủ bụi

1. Mở nắp sau.

► **Hình5:** 1. Nắp sau

2. Giữ chốt chặn phủ bụi bằng tay cầm, sau đó kéo phích cắm ra khỏi thân máy cắt cỏ như thể hiện trong hình.

► **Hình6:** 1. Tay cầm 2. Chốt chặn phủ bụi

Lắp hoặc tháo gio đựng cỏ

Để lắp gio đựng cỏ, hãy làm theo các bước bên dưới.

1. Mở nắp sau.

► **Hình7:** 1. Nắp sau

2. Giữ tay nắm của gio đựng cỏ, sau đó móc gio đựng cỏ vào thanh chốt trên thân máy cắt cỏ như thể hiện trong hình.

► **Hình8:** 1. Thanh chốt 2. Tay cầm 3. Gio đựng cỏ

Để tháo gio đựng cỏ, mở nắp sau rồi tháo gio đựng cỏ ra bằng cách cầm tay cầm.

Lắp chốt chặn phủ bụi

1. Mở nắp sau, và sau đó tháo gio đựng cỏ.

► **Hình9:** 1. Nắp sau 2. Gio đựng cỏ

2. Giữ chốt chặn phủ bụi bằng tay nắm, sau đó gắn chốt chặn vào thân máy cắt cỏ bằng cách đẩy chốt chặn tới hết mức có thể như thể hiện trong hình.

► **Hình10:** 1. Tay cầm 2. Chốt chặn phủ bụi

MÔ TẢ CHỨC NĂNG

Lắp hoặc tháo hộp pin

⚠ THẬN TRỌNG: Luôn tắt máy trước khi lắp hoặc tháo hộp pin.

⚠ THẬN TRỌNG: Giữ máy và hộp pin thật chắc khi lắp hoặc tháo hộp pin. Không giữ máy và hộp pin thật chắc có thể làm trượt chúng khỏi tay và làm hư hỏng máy và hộp pin hoặc gây thương tích cá nhân.

⚠ THẬN TRỌNG: Đảm bảo rằng bạn đã khóa nắp đậy pin trước khi sử dụng. Nếu không, bùn, bụi, hoặc nước có thể làm hỏng sản phẩm hoặc hộp pin.

⚠ THẬN TRỌNG: Luôn lắp hộp pin khớp hoàn toàn vào vị trí cho đến khi không thể nhìn thấy đèn chỉ báo màu đỏ. Nếu không, hộp pin có thể vô ý rơi ra khỏi máy, gây thương tích cho bạn hoặc người khác ở xung quanh.

⚠ THẬN TRỌNG: Không được dùng sức lắp hộp pin. Nếu hộp pin không nhẹ nhàng trượt vào vị trí, có nghĩa là pin vẫn chưa được lắp đúng.

⚠ THẬN TRỌNG: Giữ nắp đậy pin thật chặt khi lắp hoặc tháo hộp pin.

Để lắp hộp pin;

1. Mở nắp đậy pin trong khi nhấn nút mở khóa.
▶ **Hình11:** 1. Nắp đậy pin 2. Nút mở khóa
2. Đặt thẳng hàng phần chốt nhô ra của hộp pin vào phần rãnh nằm trên xe cắt cỏ rồi trượt hộp pin cho đến khi chốt khóa vào đúng vị trí với một tiếng “cách” nhẹ.
▶ **Hình12:** 1. Hộp pin
3. Tra chìa khóa vào đúng vị trí như đã thể hiện trên hình vẽ hết mức có thể.
▶ **Hình13:** 1. Chìa khóa
4. Đóng chặt nắp đậy pin.

Để tháo hộp pin ra khỏi xe cắt cỏ;

1. Mở nắp đậy pin trong khi nhấn nút mở khóa.
2. Vừa rút hộp pin ra khỏi xe cắt cỏ vừa đẩy trượt nút ở phía trước hộp pin.
3. Rút chìa khóa ra.
4. Đóng nắp đậy pin.

Hệ thống bảo vệ xe / pin

Máy này được trang bị hệ thống bảo vệ máy/pin. Hệ thống này sẽ tự động ngắt nguồn điện đến động cơ để kéo dài tuổi thọ máy và pin. Máy sẽ tự động dừng lại trong quá trình vận hành nếu máy hoặc pin ở một trong những trường hợp sau đây.

Bảo vệ quá tải

Khi vận hành máy/pin trong điều kiện làm máy tiêu tốn công suất cao bất thường, máy sẽ tự động dừng lại và đèn chỉ báo sáng lên màu đỏ. Trong trường hợp này, hãy tắt máy và ngừng việc sử dụng đã làm cho máy trở nên quá tải. Sau đó bật máy lên để khởi động lại.

Bảo vệ quá nhiệt

Khi máy bị quá nhiệt, máy sẽ tự động dừng lại và đèn chỉ báo sáng lên màu đỏ. Hãy để máy nguội bớt trước khi bật lại.

Bảo vệ xả điện quá mức

Khi dung lượng pin yếu, máy sẽ tự động dừng lại và đèn chỉ báo sáng lên màu đỏ. Nếu máy không vận hành ngay cả khi đã vận hành công tắc, hãy tháo pin ra khỏi máy và sạc pin.

Bảo vệ chống lại các nguyên nhân khác

Hệ thống bảo vệ cũng được thiết kế để chống lại các nguyên nhân khác có thể làm hư hỏng máy và cho phép máy tự động dừng lại. Thực hiện tất cả các bước sau đây để lại bỏ nguyên nhân, khi máy đã được tạm dừng hoặc ngừng hoạt động.

1. Tắt máy, sau đó bật lại lần nữa để khởi động lại.
2. Sạc (các) pin hoặc thay pin/các pin bằng (các) pin đã sạc.
3. Để máy và (các) pin nguội dần.

Nếu không thấy cải thiện bằng cách khôi phục hệ thống bảo vệ, hãy liên hệ với Trung tâm Dịch vụ Makita tại địa phương của bạn.

LƯU Ý: Thời gian mà tại đó các đèn chỉ báo sáng lên sẽ phụ thuộc vào nhiệt độ nơi làm việc và tình trạng hộp pin.

Chỉ báo dung lượng pin còn lại

- ▶ **Hình14:** 1. Đèn chỉ báo

Khi dung lượng pin còn lại thấp, đèn chỉ báo sẽ nhấp nháy màu đỏ. Khi sử dụng thêm nữa, máy sẽ dừng lại và đèn chỉ báo sáng lên màu đỏ. Trong tình huống này, hãy sạc lại hộp pin.

Chỉ báo dung lượng pin còn lại

Chỉ dành cho hộp pin có đèn chỉ báo

► **Hình15:** 1. Các đèn chỉ báo 2. Nút Check (kiểm tra)

Ấn nút check (kiểm tra) trên hộp pin để chỉ báo dung lượng pin còn lại. Các đèn chỉ báo bật sáng lên trong vài giây.

Các đèn chỉ báo			Dung lượng còn lại
Bật sáng	Tắt	Nhấp nháy	
			75% đến 100%
			50% đến 75%
			25% đến 50%
			0% đến 25%
			Sạc pin.
			Pin có thể đã bị hỏng.

LƯU Ý: Tùy thuộc vào các điều kiện sử dụng và nhiệt độ xung quanh, việc chỉ báo có thể khác biệt một chút so với dung lượng thực sự.

LƯU Ý: Đèn chỉ báo (phía xa bên trái) đầu tiên sẽ nhấp nháy khi hệ thống bảo vệ pin hoạt động.

Hoạt động công tắc

⚠ CẢNH BÁO: Trước khi lắp hộp pin, luôn luôn kiểm tra xem cần công tắc có hoạt động bình thường hay không và trả về vị trí ban đầu khi nhả ra. Vận hành máy bằng công tắc không khởi động đúng có thể dẫn đến mất điều khiển và thương tích cá nhân nghiêm trọng.

LƯU Ý: Không thể khởi động xe cút cò mà không nhấn nút công tắc kể cả khi cần công tắc đã được kéo.

LƯU Ý: Xe cút cò có thể không khởi động do quá tải khi bạn cố cút cò dài hoặc dày đặc tại một thời điểm nào đó. Tăng chiều cao cắt trong trường hợp này.

Máy cút cò này được trang bị chìa khóa và công tắc tay cầm. Nếu bạn nhận thấy bất cứ điều gì khác thường với những công tắc này, ngừng vận hành ngay lập tức và nhờ Trung tâm dịch vụ Makita được ủy quyền kiểm tra chúng.

1. Lắp hộp pin. Tra chìa khóa vào, rồi đóng chặt nắp đậy pin.

► **Hình16:** 1. Hộp pin 2. Chìa khóa

2. Nhấn nút công tắc và giữ nó.

3. Giữ tay nắm trên và kéo cần công tắc.

► **Hình17:** 1. Nút công tắc 2. Cần công tắc

4. Nhả nút công tắc ngay khi động cơ bắt đầu chạy. Xe cút cò sẽ tiếp tục chạy cho đến khi bạn nhả cần công tắc.

5. Nhả cần công tắc ra để dừng động cơ.

Điều chỉnh chiều cao cắt

⚠ CẢNH BÁO: Không bao giờ đặt tay hoặc chân của bạn dưới thân máy cút khi đang điều chỉnh chiều cao cắt.

⚠ CẢNH BÁO: Luôn đảm bảo rằng cần đã lắp vào rãnh đúng cách trước khi vận hành.

⚠ CẢNH BÁO: Không chạm vào lưỡi dao đang quay.

Chiều cao cắt có thể được điều chỉnh trong khoảng giữa 20 mm và 75 mm.

Rút chìa khóa ra, rồi kéo cần điều chỉnh chiều cao cắt về phía thân máy cút và di chuyển đến chiều cao cắt mong muốn.

► **Hình18:** 1. Cần điều chỉnh chiều cao cắt

Bảng dưới đây thể hiện mối quan hệ giữa con số trên thân máy cút và số chiều cao cắt gần đúng.

Số	Chiều cao cắt
1	20 mm
2	26 mm
3	33 mm
4	42 mm
5	52 mm
6	62 mm
7	71 mm
8	75 mm

LƯU Ý: Chỉ số chiều cao cắt nên được sử dụng theo như hướng dẫn. Tùy thuộc vào điều kiện của bãi cỏ hoặc mặt đất, chiều cao cỏ thực tế có thể khác một chút so với chiều cao đã cài đặt.

LƯU Ý: Thử kiểm tra việc cắt cỏ ở nơi ít bị chú ý để có được chiều cao mong muốn.

Đèn chỉ báo mức cỏ

► **Hình19:** 1. Đèn chỉ báo mức cỏ

Đèn chỉ báo mức cỏ cho biết số lượng cỏ đã cắt.

- Khi giỏ đựng cỏ chưa đầy, đèn chỉ báo nhấp nháy trong khi cắt cỏ.
- Khi giỏ đựng cỏ đầy, đèn chỉ báo sẽ không nhấp nháy trong khi cắt cỏ. Trong trường hợp này, ngừng di chuyển ngay và làm trống giỏ. Sau khi làm trống giỏ, hãy vệ sinh chúng để mặt lưới thoáng khí.

LƯU Ý: Đèn chỉ báo này là một hướng dẫn sơ lược. Tùy thuộc vào điều kiện bên trong giỏ, đèn chỉ báo này có thể sẽ không hoạt động đúng cách.

Điều chỉnh độ cao tay nắm

⚠ CẢNH BÁO: Không chạm vào lưỡi dao đang quay.

⚠ THẬN TRỌNG: Trước khi tháo các bu lông, giữ chặt tay nắm trên. Nếu không, tay nắm có thể rơi và gây chấn thương.

Độ cao tay nắm có thể điều chỉnh với ba mức.

1. Nới lỏng các đai ốc có tai vặn của tay nắm, sau đó tháo các bu-lông và đai ốc có tai vặn.

► **Hình20:** 1. Đai ốc có tai vặn

2. Điều chỉnh chiều cao của tay nắm.

3. Lắp các bu-lông từ bên ngoài, sau đó vặn chặt các đai ốc có tai vặn từ bên trong.

Sử dụng chốt chặn phủ bụi

Chốt chặn phủ bụi cho phép bạn xả cỏ đã cắt lên mặt đất mà không cần gom cỏ vào giỏ đựng cỏ. Khi bạn vận hành máy với chốt chặn phủ bụi, hãy đảm bảo đã tháo giỏ đựng cỏ.

CHÚ Ý: Khi sử dụng máy với chốt chặn phủ bụi, đảm bảo tổng chiều dài của cỏ sau khi cắt là 30 mm trở lên, và chiều dài cắt là 15 mm trở xuống.

► **Hình21:** (1) 30 mm trở lên (2) 15 mm trở xuống

VẬN HÀNH

Cắt

⚠ CẢNH BÁO: Trước khi cắt, lấy hết gậy và đá ra khỏi khu vực cắt. Ngoài ra, phải làm sạch trước cỏ dại ra khỏi khu vực.

⚠ CẢNH BÁO: Luôn mang kính bảo hộ hoặc kính an toàn có tấm chắn khi vận hành xe cắt cỏ.

⚠ THẬN TRỌNG: Nếu cỏ đã cắt hoặc dị vật chặn bên trong thân máy cắt, hãy đảm bảo đã rút chìa khóa, hộp pin và đeo găng tay trước khi loại bỏ cỏ hoặc dị vật.

CHÚ Ý: Chỉ sử dụng máy này cho mục đích cắt cỏ. Không cắt cỏ dại bằng máy này.

► **Hình22**

Cầm chặt tay nắm bằng cả hai tay khi cắt.

Hướng dẫn tốc độ cắt xấp xỉ 2 đến 4 giây mỗi 1 mét.

► **Hình23**

Đường vạch trung tâm của bánh xe phía trước là đường dẫn chiều rộng cắt. Sử dụng các đường vạch trung tâm làm đường dẫn, cắt cỏ theo hàng. Cắt chông khoảng một nửa đến một phần ba lên hàng cắt trước đó để cắt cỏ đồng đều.

► **Hình24:** 1. Chiều rộng cắt 2. Khoảng cắt chông 3. Đường vạch trung tâm

Thay đổi hướng cắt mỗi lần để tránh hình thành vạt cỏ xuôi theo một hướng.

► **Hình25**

Kiểm tra định kỳ cỏ đã cắt trong giỏ đựng cỏ. Để cỏ đi trước khi giỏ đựng cỏ đầy. Trước mỗi lần kiểm tra định kỳ, đảm bảo đã ngừng xe cắt cỏ rồi rút chìa khóa và tháo hộp pin.

CHÚ Ý: Sử dụng xe cắt cỏ với toàn bộ giỏ đựng cỏ sẽ ngăn không cho vòng quay lưỡi cắt trơn tru và đặt thêm tải trọng lên động cơ, có thể gây ra hỏng hóc.

Cắt bãi cỏ dài

Không cố cắt tất cả cỏ dài trong một lần cắt. Thay vào đó, cắt bãi cỏ dài theo nhiều bước. Đánh ra một hoặc hai ngày giữa mỗi lần cắt cho đến khi bãi cỏ dài ngắn đều.

LƯU Ý: Cắt tất cả cỏ dài đến một chiều dài ngắn trong một lần cắt có thể làm cho cỏ chết. Cỏ đã cắt cũng có thể chất thành khối bên trong thân máy cắt.

Làm rỗng giỏ đựng cỏ

⚠ CẢNH BÁO: Để giảm nguy cơ tai nạn, thường xuyên kiểm tra giỏ đựng cỏ xem có bất kỳ hư hỏng hoặc lực yếu không. Thay giỏ đựng cỏ nếu cần thiết.

1. Nhả cần công tắc.

2. Rút chìa khóa ra.

3. Mở nắp sau và lấy giỏ đựng cỏ ra bằng cách cầm tay cầm.

► **Hình26:** 1. Nắp sau 2. Tay nắm

4. Làm rỗng giỏ đựng cỏ.

BẢO TRÌ

⚠ CẢNH BÁO: Luôn đảm bảo chìa khóa và hộp pin đã được tháo ra khỏi máy cắt cỏ trước khi cắt giữ hoặc mang máy cắt cỏ đi hoặc cố gắng thực hiện kiểm tra hoặc bảo dưỡng.

⚠ CẢNH BÁO: Luôn rút chìa khóa khi không sử dụng xe cắt cỏ. Đặt chìa khóa ở nơi an toàn tránh xa tầm tay trẻ em.

⚠ CẢNH BÁO: Mang găng tay khi thực hiện kiểm tra hoặc bảo dưỡng.

⚠ CẢNH BÁO: Luôn mang kính bảo hộ hoặc kính an toàn có tấm chắn khi thực hiện kiểm tra hoặc bảo dưỡng.

CHÚ Ý: Không được phép dùng xăng, ét xăng, dung môi, cồn hoặc hóa chất tương tự. Có thể xảy ra hiện tượng mất màu, biến dạng hoặc nứt vỡ.

Để đảm bảo ĐỘ AN TOÀN và ĐỘ TIN CẬY của sản phẩm, việc sửa chữa hoặc bất cứ thao tác bảo trì, điều chỉnh nào đều phải được thực hiện bởi các Trung tâm Dịch vụ Nhà máy hoặc Trung tâm được Makita Ủy quyền và luôn sử dụng các phụ tùng thiết bị thay thế của Makita.

Bảo dưỡng

1. Rút chia khóa và tháo hộp pin, rồi đóng nắp đậy pin.
2. Đặt xe cắt cỏ ngửa lên. Làm sạch những mảnh cỏ tích tụ trên mặt dưới của buồng máy cắt cỏ.
3. Đổ nước về phía phần đáy của máy nơi lưỡi cắt được gắn vào.

CHÚ Ý: Không rửa máy bằng nước với áp suất cao.

4. Kiểm tra để đảm bảo tất cả các đai ốc, bu-lông, ốc vít, v.v... đã được vặn chặt.
5. Kiểm tra bộ phận chuyển động có bị hư hỏng, nứt gãy, và mòn không. Nên sửa chữa hoặc thay thế các bộ phận bị hỏng hoặc bị thiếu.
6. Bảo quản máy cắt cỏ ở nơi an toàn tránh xa tầm tay trẻ em.

Cắt giữ

⚠ THẬN TRỌNG: Khi đặt máy ở vị trí thẳng đứng, hãy đặt máy trên bề mặt phẳng và ổn định. Nếu đặt máy trên bề mặt không ổn định, máy có thể bị ngã đổ và gây thương tích.

Cắt giữ xe cắt cỏ ở một nơi thoáng mát, khô và được khóa kín. Không cắt giữ máy cắt cỏ và bộ sạc ở nơi nhiệt độ có thể lên tới hoặc vượt quá 40 °C.

1. Tháo hộp pin và chìa khóa.
2. Tháo giò đựng cỏ.
3. Mở các cần kẹp, sau đó gấp tay cầm, sau đó gấp cần kẹp.
▶ **Hình27:** 1. Cần kẹp
4. Nới lỏng các đai ốc có tai vặn của tay nắm, sau đó gấp tay nắm trên lại.
▶ **Hình28:** 1. Đai ốc có tai vặn 2. Tay nắm trên
5. Đặt máy ở vị trí thẳng đứng.

LƯU Ý: Khi đặt máy cắt cỏ ở vị trí thẳng đứng, đừng chỉ cầm tay nắm, mà hãy cầm thân máy cắt cỏ và tay nắm.

6. Để giò đựng cỏ vào giữa tay nắm và thân máy cắt.
▶ **Hình29:** 1. Giò đựng cỏ

Mang máy cắt cỏ đi

⚠ THẬN TRỌNG: Trước khi di chuyển máy cắt cỏ, đảm bảo hộp pin và chìa khóa đã được tháo ra.

Khi di chuyển máy cắt cỏ, giữ tay cầm sau và phần giữ phía dưới ở phía trước của máy như thể hiện trong hình.

- ▶ **Hình30:** 1. Phần giữ phía dưới 2. Tay cầm sau

Tháo hoặc lắp lưỡi cắt cỏ

⚠ CẢNH BÁO: Luôn rút chìa khóa và tháo hộp pin khi tháo hoặc lắp lưỡi cắt. Không rút chìa khóa và tháo hộp pin có thể gây ra thương tích cá nhân nghiêm trọng.

⚠ CẢNH BÁO: Lưỡi cắt chạy theo đà quán tính khoảng vài giây sau khi nhà công tắc. Không bắt đầu bất cứ hoạt động nào cho đến khi lưỡi cắt dừng hoàn toàn.

⚠ CẢNH BÁO: Luôn mang găng tay khi xử lý lưỡi cắt.

Tháo lưỡi cắt cỏ

1. Đặt máy cắt cỏ ngửa lên để cần điều chỉnh chiều cao cắt di chuyển sang bên cao hơn.
2. Để khóa vòng quay lưỡi cắt, chèn tuốc-nơ-vít hoặc dụng cụ tương tự vào lỗ trên thân máy cắt.
3. Vặn bu-lông ngược chiều kim đồng hồ bằng cờ lê.
▶ **Hình31:** 1. Lưỡi cắt cỏ 2. Cờ lê 3. Tuốc-nơ-vít 4. Lỗ
4. Tháo bu-lông và lưỡi cắt cỏ theo thứ tự.
▶ **Hình32:** 1. Hồ trợ lưỡi cắt cỏ 2. Lưỡi cắt cỏ 3. Bu-lông

Lắp lưỡi cắt cỏ

Để lắp lưỡi cắt cỏ, hãy thực hiện ngược lại quy trình tháo ra.

⚠ CẢNH BÁO: Lắp lưỡi cắt cỏ cẩn thận. Phải ngang bằng mặt dưới/mặt trên.

⚠ CẢNH BÁO: Vặn chặt bu-lông theo chiều kim đồng hồ để giữ chặt lưỡi cắt.

⚠ CẢNH BÁO: Đảm bảo lưỡi cắt cỏ và tất cả các bộ phận cố định đều đã được lắp đúng cách và vặn thật chặt.

⚠ CẢNH BÁO: Khi thay thế lưỡi cắt, luôn làm theo hướng dẫn cung cấp trong sách hướng dẫn này.

XỬ LÝ SỰ CỐ

Trước khi yêu cầu sửa chữa, đầu tiên hãy tự tiến hành kiểm tra của riêng bạn. Nếu bạn phát hiện vấn đề nào đó không được giải thích trong sách hướng dẫn sử dụng này, đừng cố tháo rời máy. Thay vào đó, hãy nhờ Trung tâm dịch vụ Makita được ủy quyền, luôn sử dụng bộ phận thay thế của Makita để sửa chữa.

Tình trạng bất thường	Nguyên nhân tiềm tàng (sự cố hỏng hóc)	Biện pháp khắc phục
Xe cắt cỏ không khởi động.	Không lắp hộp pin.	Lắp hộp pin đã được sạc đầy.
	Vấn đề pin (điện áp thấp)	Sạc pin lại cho hộp pin. Nếu sạc pin lại không hiệu quả, thay thế hộp pin.
	Chìa khóa không được tra vào.	Tra chìa khóa vào.
Động cơ ngừng chạy sau khi ít sử dụng đến.	Mức sạc pin thấp.	Sạc pin lại cho hộp pin. Nếu sạc pin lại không hiệu quả, thay thế hộp pin.
	Chiều cao cắt quá thấp.	Tăng chiều cao cắt.
Động cơ không đạt RPM tối đa.	Hộp pin được lắp đúng cách.	Lắp hộp pin như mô tả trong sách hướng dẫn này.
	Nguồn pin bị tụt áp.	Sạc pin lại cho hộp pin. Nếu sạc pin lại không hiệu quả, thay thế hộp pin.
	Hệ thống truyền động không làm việc đúng cách.	Nhờ trung tâm bảo trì được ủy quyền ở địa phương sửa chữa.
Lưỡi cắt cỏ không quay: ⇒ ngừng xe cắt cỏ ngay lập tức!	Ngoại vật như nhánh cây bị kẹt ở gần lưỡi cắt.	Gỡ ngoại vật ra.
	Hệ thống truyền động không làm việc đúng cách.	Nhờ trung tâm bảo trì được ủy quyền ở địa phương sửa chữa.
Rung bất thường: ⇒ ngừng xe cắt cỏ ngay lập tức!	Lưỡi cắt không cân bằng, mòn không đều hoặc quá mức.	Thay thế lưỡi cắt.

PHỤ KIỆN TỰ CHỌN

⚠ THẬN TRỌNG: Các phụ kiện hoặc phụ tùng gắn thêm này được khuyến cáo sử dụng với máy Makita của bạn theo như quy định trong hướng dẫn này. Việc sử dụng bất cứ phụ kiện hoặc phụ tùng gắn thêm nào khác đều có thể gây ra rủi ro thương tích cho người. Chỉ sử dụng phụ kiện hoặc phụ tùng gắn thêm cho mục đích đã quy định sẵn của chúng.

Nếu bạn cần bất kỳ sự hỗ trợ nào để biết thêm chi tiết về các phụ tùng này, hãy hỏi Trung tâm Dịch vụ của Makita tại địa phương của bạn.

- Lưỡi cắt cỏ
- Pin và bộ sạc chính hãng của Makita

LƯU Ý: Một số mục trong danh sách có thể được bao gồm trong gói sản phẩm làm phụ kiện tiêu chuẩn. Các mục này có thể thay đổi tùy theo từng quốc gia.

ข้อมูลจำเพาะ

รุ่น:	DLM330	
ความกว้างในการตัด (เส้นผ่านศูนย์กลางใบมีด)	330 mm	
ความเร็วหมุนเปล่า	4,300 min ⁻¹	
หมายเลขชิ้นส่วนของใบมีดเครื่องตัดหญ้าใหม่	GB00000042	
ขนาด (ยาว x กว้าง x สูง)	ระหว่างการทำงาน	ยาว: 1,285 mm ถึง 1,350 mm กว้าง: 375 mm สูง: 935 mm ถึง 975 mm
	เมื่อเก็บ (โดยไม่มีตะกร้าเก็บหญ้า)	520 mm x 375 mm x 775 mm
แรงดันไฟฟ้าที่กำหนด	D.C. 18 V	
น้ำหนักสุทธิ	11.6 - 12.5 kg	
ระดับการป้องกัน	IPX4	

- เนื่องจากการค้นคว้าวิจัยและพัฒนาอย่างต่อเนื่อง ข้อมูลจำเพาะในเอกสารฉบับนี้อาจเปลี่ยนแปลงได้โดยไม่ต้องแจ้งให้ทราบล่วงหน้า
- ข้อมูลจำเพาะอาจแตกต่างกันไปในแต่ละประเทศ
- น้ำหนักอาจแตกต่างกันไปตามอุปกรณ์เสริม รวมถึงตัล็บแบตเตอรี่ การตัดอุปกรณ์เสริมที่เบาที่สุดและหนักที่สุดตามข้อบังคับของ EPTA 01/2014 มีแสดงอยู่ในตาราง

ตัล็บแบตเตอรี่และเครื่องชาร์จที่ใช้ได้

ตัล็บแบตเตอรี่	BL1830B / BL1840B / BL1850B / BL1860B
เครื่องชาร์จ	DC18RC / DC18RD / DC18RE / DC18SD / DC18SE / DC18SF / DC18SH

- ตัล็บแบตเตอรี่และเครื่องชาร์จบางรายการที่แสดงอยู่ด้านบนอาจไม่มีวางจำหน่ายขึ้นอยู่กับภูมิภาคที่คุณอาศัยอยู่

คำเตือน: ใช้ตัล็บแบตเตอรี่และเครื่องชาร์จที่ระบุไว้ข้างบนเท่านั้น การใช้ตัล็บแบตเตอรี่และเครื่องชาร์จประเภทอื่นอาจก่อให้เกิดความเสี่ยงที่จะได้รับบาดเจ็บและ/หรือเกิดไฟไหม้

คำเตือน: อย่าใช้แหล่งจ่ายไฟที่มีสาย เช่น อะแดปเตอร์แบตเตอรี่ หรือชุดต้นกำลังแบบพกพากับเครื่องนี้ สายไฟของแหล่งจ่ายไฟดังกล่าวอาจกีดขวางการทำงานและส่งผลให้ได้รับบาดเจ็บได้

สัญลักษณ์

ต่อไปนี้เป็นสัญลักษณ์ที่อาจใช้สำหรับอุปกรณ์ โปรดศึกษาความหมายของสัญลักษณ์ให้เข้าใจก่อนการใช้งาน

 ใช้ความระมัดระวังและความสนใจเป็นพิเศษ

 อ่านคู่มือการใช้งาน



อันตราย ระวังชิ้นส่วนที่กระเด็นมา



เครื่องมือและผู้ที่อยู่ข้างเคียงจะต้องมีระยะห่างระหว่างกันอย่างน้อย 15 m



ห้ามวางมือและเท้าของคุณใกล้ใบมีดใต้เครื่องตัดหญ้า ใบมีดจะยังคงหมุนต่อไปแม้ว่าจะปิดมอเตอร์แล้วก็ตาม



ถอดกุญแจล๊อคก่อนตรวจสอบ ปรับ
ท่าความสะอาด บำรุงรักษา วางไว้ และเก็บ
เครื่องตัดหญ้า



คำเตือน ถอดแบตเตอรี่ก่อนทำการบำรุง
รักษา



คำเตือน เปิดอุปกรณ์ที่ปิดการใช้งานก่อน
ทำการบำรุงรักษา



สำหรับประเทศในสหภาพยุโรปเท่านั้น
เนื่องจากในอุปกรณ์มีส่วนประกอบ
อินทรีย์ ชะยะจำพวกอุปกรณ์ไฟฟ้า
และอิเล็กทรอนิกส์ แบตเตอรี่ และหม้อ
แบตเตอรี่จึงอาจส่งผลกระทบต่อสิ่งแวดล้อมและ
สุขภาพของมนุษย์ในเชิงลบ
อย่างทั้งเครื่องใช้ไฟฟ้าและอิเล็กทรอนิกส์
หรือแบตเตอรี่รวมกับวัสดุเหลือทิ้งในครัว
เรือน!
เพื่อให้เป็นไปตามกฎระเบียบของยุโรป
ว่าด้วยชะยะจำพวกอุปกรณ์ไฟฟ้าและ
อิเล็กทรอนิกส์ และหม้อสะสมไฟฟ้าและ
แบตเตอรี่ และชะยะจำพวกหม้อสะสมไฟฟ้า
และแบตเตอรี่ รวมถึงการบังคับใช้ตาม
กฎหมายภายในประเทศ ควรมีการจัดเก็บ
ชะยะจำพวกอุปกรณ์ไฟฟ้า แบตเตอรี่ และ
หม้อสะสมไฟฟ้าแยกต่างหากและส่งไปยัง
จุดรับชะยะต่างหากในเขตเทศบาลซึ่งมีการ
ดำเนินการตามระเบียบว่าด้วยการดูแลสิ่งแวดล้อม
โดยระบุด้วยสัญลักษณ์เส้นคาดขวางรูปถัง
ชะยะแบบมีล้อไว้บนอุปกรณ์



ผ่านการรับรองระดับพลังงานเสียงตามกฎหมาย
ระเบียบว่าด้วยเสียงรบกวนภายนอกของ
สหภาพยุโรป



ระดับพลังงานเสียงตามข้อบังคับการ
ควบคุมเสียงรบกวนของรัฐนิวเซาท์เวลส์
ประเทศออสเตรเลีย

จุดประสงค์การใช้งาน

เครื่องนี้ใช้สำหรับตัดหญ้าในสนามหญ้า

คำเตือนด้านความปลอดภัย

คำเตือนด้านความปลอดภัยของเครื่องมือไฟฟ้า ทั่วไป

คำเตือน: โปรดอ่านคำเตือนด้านความปลอดภัย คำ
แนะนำ ภาพประกอบ และข้อมูลจำเพาะต่างๆ ที่ให้มา
กับเครื่องมือไฟฟ้านี้อย่างละเอียด การไม่ปฏิบัติตามคำ
แนะนำดังต่อไปนี้ อาจส่งผลให้เกิดไฟฟ้าช็อต ไฟไหม้
และ/หรือได้รับบาดเจ็บอย่างร้ายแรงได้

เก็บรักษาคำเตือนและคำแนะนำทั้งหมดไว้

เป็นข้อมูลอ้างอิงในอนาคต

คำว่า "เครื่องมือไฟฟ้า" ในคำเตือนนี้หมายถึงเครื่องมื่อ
ไฟฟ้า (มีสาย) ที่ทำงานโดยใช้กระแสไฟฟ้าหรือเครื่องมื่อ
ไฟฟ้า (ไร้สาย) ที่ทำงานโดยใช้แบตเตอรี่

ความปลอดภัยของพื้นที่ทำงาน

1. ดูแลพื้นที่ทำงานให้มีความสะอาดและมีแสงไฟสว่าง
พื้นที่ที่กระเบื้องกระเบื้องหรือมิดที่บิดอาจนำไปสู่การเกิด
อุบัติเหตุได้
2. อย่าใช้งานเครื่องมือไฟฟ้าในสภาพที่อาจเกิดการ
ระเบิด เช่น ในสถานที่ที่มีของเหลว ก๊าซ หรือฝุ่นผงที่
มีคุณสมบัติไวไฟ เครื่องมือไฟฟ้าอาจสร้างประกายไฟ
และจุดชนวนฝุ่นผงหรือก๊าซดังกล่าว
3. ดูแลไม่ให้มีเด็กๆ หรือบุคคลอื่นอยู่ในบริเวณที่กำลัง
ใช้เครื่องมือไฟฟ้า การมีสิ่งรบกวนสมาธิอาจทำให้คุณ
สูญเสียการควบคุม

ความปลอดภัยด้านไฟฟ้า

1. ปลั๊กของเครื่องมือไฟฟ้าต้องพอดีกับเต้ารับ อย่า
ดัดแปลงปลั๊กไม่ว่ากรณีใดๆ อย่าใช้ปลั๊กอะแดปเตอร์
กับเครื่องมือไฟฟ้าที่ต่อสายดิน ปลั๊กที่ไม่ถูกดัดแปลง
และเต้ารับที่เข้ากันพอดีจะช่วยลดความเสี่ยงของการ
เกิดไฟฟ้าช็อต
2. ระมัดระวังอย่าให้ร่างกายสัมผัสกับพื้นผิวที่ต่อสายดิน เช่น
ท่อ เครื่องนำความร้อน เตาหุงต้ม และตู้เย็น มีความ
เสี่ยงที่จะเกิดไฟฟ้าช็อตสูงขึ้น หากร่างกายของคุณ
สัมผัสกับพื้น
3. อย่าใช้งานเครื่องตัดหญ้ากลางแจ้งหรือในสภาวะที่
เปียก เนื่องจากอาจเพิ่มความเสี่ยงในการเกิดไฟฟ้า
ช็อตได้

- อย่าใช้สายไฟอย่างไม่เหมาะสม อย่าใช้สายไฟเพื่อ ยก ดึง หรือถอดปลั๊กเครื่องมือไฟฟ้า เก็บสายไฟให้ ห่างจากความร้อน น้ำมัน ของมีคม หรือชิ้นส่วนที่ เคลื่อนที่ สายที่ชำรุดหรือพันกันจะเพิ่มความเสี่ยงของ การเกิดไฟฟ้าช็อต
- ขณะที่ใช้งานเครื่องมือไฟฟ้านอกอาคาร ควรใช้สาย ต่อพ่วงที่เหมาะสมกับงานภายนอกอาคาร การใช้สาย ที่เหมาะสมกับงานภายนอกอาคารจะลดความเสี่ยง ของการเกิดไฟฟ้าช็อต
- หากต้องใช้งานเครื่องมือไฟฟ้าในสถานที่เปียกชื้น ให้ ใช้อุปกรณ์ป้องกันกระแสไฟรั่ว (RCD) การใช้ RCD จะลดความเสี่ยงของการเกิดไฟฟ้าช็อต
- เครื่องมือไฟฟ้าอาจสร้างสนามแม่เหล็ก (EMF) ที่ไม่ เป็นอันตรายต่อผู้ใช้ อย่างไรก็ตาม ผู้ใช้ที่ใส่เครื่อง กระตุ้นหัวใจและอุปกรณ์ทางการแพทย์ที่คล้ายกันนี้ ควรติดต่อผู้ผลิตอุปกรณ์และ/หรือแพทย์เพื่อรับคำ แนะนำก่อนใช้งานเครื่องมือไฟฟ้านี้
- แต่งกายให้เหมาะสม อย่าสวมเครื่องแต่งกายที่หลวม เกินไป หรือสวมเครื่องประดับ ดูแลไม่ให้เส้นผมและ เลือ่ผ้าอยู่ใกล้ชิ้นส่วนที่เคลื่อนที่ เลือ่ผ้ารุ่มร่าม เครื่อง ประดับ หรือผมที่มีความยาวอาจเข้าไปติดในชิ้นส่วนที่ เคลื่อนที่
- หากมีการจัดอุปกรณ์สำหรับดูดและจับฝุ่นไว้ใน สถานที่ ให้ตรวจสอบว่าได้เชื่อมต่อและใช้งานอุปกรณ์ นั้นอย่างเหมาะสม การใช้เครื่องดูดและจับฝุ่นจะ ช่วยลดอันตรายที่เกิดจากฝุ่นผงได้
- อย่าให้ความคุ้นเคยจากการใช้งานเครื่องมือเป็น ประจําทำให้คุณทำตัวตามสบายและละเลยหลักการ เพื่อความปลอดภัยในการใช้เครื่องมือ การกระทำที่ไม่ ระมัดระวังอาจทำให้เกิดการบาดเจ็บร้ายแรงภายใน เลี้ยววินาที
- สวมใส่แว่นครอบตานิรภัยเพื่อปกป้องดวงตาของคุณ จากการบาดเจ็บเมื่อใช้เครื่องมือไฟฟ้า แว่นครอบ ตาจะต้องได้มาตรฐาน ANSI Z87.1 ในสหรัฐอเมริกา, EN 166 ในยุโรป หรือ AS/NZS 1336 ในออสเตรเลีย/ นิวซีแลนด์ ในออสเตรเลีย/นิวซีแลนด์ จะต้องสวม กระจกป้องกันใบหน้าเพื่อปกป้องใบหน้าของคุณอย่าง ถูกต้องตามกฎหมายด้วย

ความปลอดภัยส่วนบุคคล

- ให้ระมัดระวังและมีสติอยู่เสมอขณะใช้งานเครื่องมือ ไฟฟ้า อย่าใช้งานเครื่องมือไฟฟ้าในขณะที่คุณกำลัง เหนื่อย หรือในสภาพที่มึนเมาจากยาเสพติด เครื่อง ดื่ม แอลกอฮอล์ หรือการใช้ยา ช่วงเวลาที่ขาดความ ระมัดระวังเมื่อกำลังใช้งานเครื่องมือไฟฟ้าอาจทำให้ได้ รับบาดเจ็บร้ายแรง
- ใช้อุปกรณ์ป้องกันส่วนบุคคล สวมแว่นตาป้องกันเสมอ อุปกรณ์ป้องกัน เช่น หน้ากากกันฝุ่น รองเท้านิรภัย กันลื่น หมวกนิรภัย หรือเครื่องป้องกันการได้ยินที่ใช้ ในสภาพที่เหมาะสมจะช่วยลดการบาดเจ็บ
- ป้องกันไม่ให้เกิดการเปิดใช้งานโดยไม่ตั้งใจ ตรวจสอบ ให้แน่ใจว่าสวิตช์ปิดอยู่ก่อนที่จะเชื่อมต่อกับแหล่งจ่าย ไฟ และ/หรือชุดแบตเตอรี่ รวมทั้งตรวจสอบก่อนการ ยกหรือเคลื่อนย้ายเครื่องมือ การสอดนิ้วมือบริเวณ สวิตช์เพื่อถือเครื่องมือไฟฟ้า หรือการชาร์จไฟเครื่อง มือไฟฟ้าในขณะที่เปิดสวิตช์อยู่อาจนำไปสู่การเกิด อุบัติเหตุ
- นำกฎความปลอดภัยหรือประแจออกก่อนที่จะเปิดเครื่อง มือไฟฟ้า ประแจหรือกฎแฉกที่เสียบค้างอยู่ในชิ้นส่วนที่ หมุนได้ขอเครื่องมือไฟฟ้าอาจทำให้ได้รับบาดเจ็บ
- อย่าทำงานในระยะที่สูดไอ้ม จัดท่ากรงยืนและการ ทรงตัวให้เหมาะสมตลอดเวลา เพราะจะทำให้ควบคุม เครื่องมือไฟฟ้าได้ดีขึ้นในสถานการณ์ที่ไม่คาดคิด

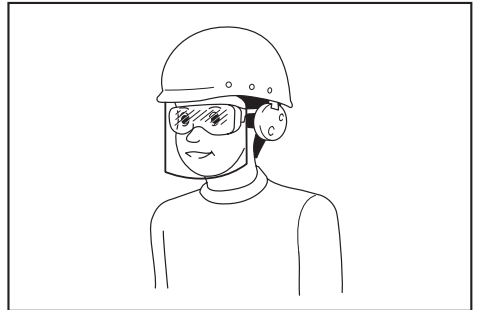

ผู้ว่าจ้างมีหน้าที่รับผิดชอบในการบังคับผู้ใช้งานเครื่องมือและบุคคลอื่นๆ ที่อยู่ในบริเวณที่ปฏิบัติงานให้ใช้อุปกรณ์ป้องกันที่เหมาะสม

การใช้และดูแลเครื่องมือไฟฟ้า

- อย่าฝืนใช้เครื่องมือไฟฟ้า ใช้เครื่องมือไฟฟ้าที่เหมาะสมกับการใช้งานของคุณ เครื่องมือไฟฟ้าที่เหมาะสม จะทำให้ได้งานที่มีประสิทธิภาพและปลอดภัยกว่าตามขีดความสามารถของเครื่องที่ได้รับการออกแบบมา
- อย่าใช้เครื่องมือไฟฟ้า หากสวิตช์ไม่สามารถเปิดปิดได้ เครื่องมือไฟฟ้าที่ควบคุมด้วยสวิตช์ไม่ได้เป็นสิ่ง อันตรายและต้องได้รับการซ่อมแซม

3. ถอดปลั๊กจากแหล่งจ่ายไฟ และ/หรือชุดแบตเตอรี่ ออกจากเครื่องมือไฟฟ้าก่อนทำการปรับตั้ง เปลี่ยน อุปกรณ์เสริม หรือจัดเก็บเครื่องมือไฟฟ้า วิธีการ ป้องกันด้านความปลอดภัยดังกล่าวจะช่วยลดความเสี่ยงในการเปิดใช้งานเครื่องมือไฟฟ้าโดยไม่ตั้งใจ
4. จัดเก็บเครื่องมือไฟฟ้าที่ไม่ได้ใช้งานให้ห่างจากมือเด็ก และอย่าอนุญาตให้บุคคลที่ไม่คุ้นเคยกับเครื่องมือไฟฟ้าหรือคำแนะนำเหล่านี้ใช้งานเครื่องมือไฟฟ้า เครื่องมือไฟฟ้าจะเป็นอันตรายเมื่ออยู่ในมือของผู้ที่ไม่ได้รับการฝึกอบรม
5. บำรุงรักษาเครื่องมือไฟฟ้าและอุปกรณ์เสริม ตรวจสอบการประกอบที่ไม่ถูกต้องหรือการเชื่อมต่อของ ชิ้นส่วนที่เคลื่อนที่ การแตกหักของชิ้นส่วน หรือ สภาพอื่น ๆ ที่อาจส่งผลกระทบต่อการทำงานของ เครื่องมือไฟฟ้า หากมีความเสียหาย ให้นำเครื่องมือ ไฟฟ้าไปซ่อมแซมก่อนการใช้งาน อุบัติเหตุจำนวนมากเกิดจากการดูแลรักษาเครื่องมือไฟฟ้าอย่างไม่ถูกต้อง
6. ทำความสะอาดเครื่องมือตัดและลับให้คมอยู่เสมอ เครื่องมือการตัดที่มีการดูแลอย่างถูกต้องและมีขอบ การตัดคมมักจะมีปัญหาติดขัดน้อยและควบคุมได้ง่ายกว่า
7. ใช้เครื่องมือไฟฟ้า อุปกรณ์เสริม และวัสดุสิ้นเปลือง ชลช ตามคำแนะนำดังกล่าว พิจารณาสภาพการทำงานและงานที่จะลงมือทำ การใช้เครื่องมือไฟฟ้า เพื่อทำงานอื่นนอกเหนือจากที่กำหนดไว้อาจทำให้เกิด อันตราย
8. ดูแลมือจับและบริเวณมือจับให้แห้ง สะอาด และไม่มี น้ำมันและจารบีเปื้อน มือจับและบริเวณมือจับที่ลื่น จะทำให้ไม่สามารถจับและควบคุมเครื่องมือได้อย่าง ปลอดภัยในสถานการณ์ที่ไม่คาดคิด
9. ขณะใช้งานเครื่องมือ อย่าสวมใส่ถุงมือผ้าที่อาจเข้าไป ติดในเครื่องมือได้ หากถุงมือผ้าเข้าไปติดในชิ้นส่วนที่ กำลังเคลื่อนที่อยู่อาจทำให้ได้รับบาดเจ็บ

การใช้งานและดูแลเครื่องมือที่ใช้แบตเตอรี่

1. ชาร์จไฟใหม่ด้วยเครื่องชาร์จที่ระบุโดยผู้ผลิตเท่านั้น เครื่องชาร์จที่เหมาะสมสำหรับชุดแบตเตอรี่ประเภทหนึ่ง อาจเสี่ยงที่จะเกิดไฟไหม้หากนำไปใช้กับชุดแบตเตอรี่ อีกประเภทหนึ่ง
2. ใช้เครื่องมือไฟฟ้ากับชุดแบตเตอรี่ที่กำหนดมาโดยเฉพาะเท่านั้น การใช้ชุดแบตเตอรี่ประเภทอื่นอาจ ทำให้เสี่ยงที่จะได้รับบาดเจ็บและเกิดไฟไหม้

3. เมื่อไม่ใช้งานชุดแบตเตอรี่ ให้เก็บห่างจากวัตถุที่เป็น โลหะอื่น ๆ เช่น คลิปหนีบกระดาษ เหรียญ กุญแจ การกรัดเล็บ สกรู หรือวัตถุที่เป็นโลหะขนาดเล็ก อื่น ๆ ที่สามารถเชื่อมต่อขั้วหนึ่งกับอีกขั้วหนึ่งได้ การ ลัดวงจรขั้วแบตเตอรี่อาจทำให้อันตรายจัดหรือเกิดไฟไหม้
4. ในกรณีที่ใช้งานไม่ถูกต้อง อาจมีของเหลวไหลออก จากแบตเตอรี่ ให้หลีกเลี่ยงการสัมผัส หากสัมผัส โดรนของเหลวโดยไม่ตั้งใจ ให้ล้างออกด้วยน้ำ หาก ของเหลวกระเด็นเข้าตา ให้รีบไปพบแพทย์ ของเหลว ที่ไหลออกจากแบตเตอรี่อาจทำให้ผิวหนังระคายเคือง หรือไหม้
5. ห้ามใช้ชุดแบตเตอรี่หรือเครื่องมือที่ชาร์จหรือมีการ แก้ว แบตเตอรี่ที่เสียหายหรือมีการแก้วไขอาจทำให้เกิดสิ่งที่คาดไม่ถึงได้ เช่น ไฟไหม้ ระเบิด หรือเสี่ยง ต่อการบาดเจ็บ
6. ห้ามให้ชุดแบตเตอรี่อยู่ใกล้ไฟ หรือบริเวณที่มีอุณหภูมิ สูงเกิน หากโดนไฟ หรืออุณหภูมิสูงเกิน 130 °C อาจ ก่อให้เกิดการระเบิดได้
7. กรุณาปฏิบัติตามคำแนะนำสำหรับการชาร์จไฟ และ ห้ามชาร์จแบตเตอรี่หรือเครื่องมือในบริเวณที่มี อุณหภูมิ นอกเหนือไปจากที่ระบุในคำแนะนำ การชาร์จไฟ ที่ไม่เหมาะสม หรืออุณหภูมิ นอกเหนือไปจากช่วง อุณหภูมิที่ระบุในคำแนะนำอาจทำให้แบตเตอรี่เสียหาย และเป็น การเพิ่มความเสี่ยงในการเกิดไฟไหม้

การซ่อมบำรุง

1. นำเครื่องมือไฟฟ้าเข้ารับบริการจากช่างซ่อมที่ผ่าน การรับรองโดยใช้อะไหล่แบบเดียวกันเท่านั้น เพราะจะ ทำให้การใช้เครื่องมือไฟฟ้ามีความปลอดภัย
2. ห้ามใช้ชุดแบตเตอรี่ที่เสียหาย ชุดแบตเตอรี่ที่ใช้ควร เป็นชุดที่มาจากผู้ผลิต หรือผู้ให้บริการที่ได้รับอนุญาต เท่านั้น
3. ปฏิบัติตามคำแนะนำในการหล่อลื่นและการเปลี่ยน อุปกรณ์เสริม

คำเตือนด้านความปลอดภัยของเครื่องตัดหญ้า ไร้สาย

1. อย่าใช้เครื่องตัดหญ้าในสภาพอากาศที่ไม่ดี โดยเฉพาะอย่างยิ่งเมื่อมีความเสี่ยงที่จะเกิดฟ้าผ่า ซึ่งจะ เพิ่มความเสี่ยงในการถูกฟ้าผ่า
2. ตรวจสอบสวิตช์ป้าในพื้นที่ที่จะใช้งานเครื่องตัดหญ้า อย่างละเอียด สวิตช์ป้าอาจได้รับบาดเจ็บจากเครื่องตัด หญ้าขณะใช้งานเครื่อง

3. ตรวจสอบพื้นที่ที่จะใช้งานเครื่องตัดหญ้าอย่างละเอียด และกำจัดหิน กิ่งไม้ สายไฟ กระดุก และสิ่งแปลกปลอมอื่น ๆ วัตถุที่กระเด็นอาจทำให้เกิดการบาดเจ็บได้
4. ก่อนการใช้เครื่องตัดหญ้า ให้ตรวจสอบด้วยสายตาว่า ใบมีดและชุดใบมีดไม่สึกหรอหรือเสียหาย ชิ้นส่วนที่สึกหรอหรือเสียหายจะเพิ่มความเสี่ยงการบาดเจ็บ
5. ตรวจสอบการสึกหรอหรือเสื่อมสภาพของที่รับหญ้าอยู่บ่อยๆ ที่รับหญ้าที่สึกหรอหรือเสียหายอาจเพิ่มความเสี่ยงการบาดเจ็บ
6. ดูแลให้ที่ป้องกันอยู่ประจำที่เสมอ ที่ป้องกันจะต้องทำงานตามลำดับและถูกติดตั้งอย่างเหมาะสม ที่ป้องกันที่หลวม เสียหาย หรือทำงานไม่ถูกต้องอาจทำให้เกิดการบาดเจ็บได้
7. รักษาช่องระบายความร้อนทั้งหมดให้สะอาดปราศจากสิ่งสกปรก ช่องลมเข้าที่อุดตันและสิ่งสกปรกอาจทำให้เกิดความร้อนสูงเกินไปหรือเสี่ยงเกิดไฟไหม้ได้
8. ขณะใช้งานเครื่องตัดหญ้า ให้สวมรองเท้าแบบกันลื่นเสมอ อย่าใช้งานเครื่องตัดหญ้าขณะที่เท้าเปล่าหรือใส่รองเท้าแตะที่เปิดโล่ง การทำเช่นนั้นจะลดโอกาสการได้รับบาดเจ็บจากการสัมผัสกับใบมีดที่กำลังเคลื่อนที่
9. ขณะใช้งานเครื่องตัดหญ้า ให้สวมกางเกงขายาวเสมอ ผิวหนังที่เปลือกออกมาจะเพิ่มโอกาสการได้รับบาดเจ็บจากวัตถุที่กระเด็น
10. อย่าใช้งานเครื่องตัดหญ้ากับหญ้าเปียก โปรดเดินห้ามวิ่ง การทำเช่นนั้นจะลดความเสี่ยงการลื่นล้มซึ่งอาจส่งผลให้เกิดการบาดเจ็บได้
11. อย่าใช้งานเครื่องตัดหญ้าบนเนินที่ลาดชันเกินไป การทำเช่นนั้นจะช่วยลดความเสี่ยงในการสูญเสียการควบคุม การลื่น และการร่วงหล่นซึ่งอาจทำให้ได้รับบาดเจ็บสาหัสได้
12. เมื่อใช้งานบนเนิน ตรวจสอบว่ายีนให้มันคงเสมอ ตัดหญ้าตามพื้นผิวแนวลาด ไม่ตัดขึ้นและลง ใช้ความระมัดระวังอย่างมากในการเปลี่ยนทิศทางแนวลาด การทำเช่นนั้นจะช่วยลดความเสี่ยงในการสูญเสียการควบคุม การลื่น และการร่วงหล่นซึ่งอาจทำให้ได้รับบาดเจ็บสาหัสได้
13. ใช้ความระมัดระวังอย่างมากเมื่อเดินถอยหลังหรือดึงเครื่องตัดหญ้าเข้าหาตัว ระมัดระวังสิ่งรอบข้างอยู่เสมอ การทำเช่นนั้นจะลดความเสี่ยงการลื่นล้มขณะใช้งาน
14. อย่าแตะใบมีดและชิ้นส่วนเคลื่อนที่อันตรายอื่นๆ ขณะที่กำลังเคลื่อนที่อยู่ การทำเช่นนั้นจะลดความเสี่ยงการได้รับบาดเจ็บจากชิ้นส่วนเคลื่อนที่
15. เมื่อต้องการกำจัดสิ่งติดอยู่หรือทำความสะอาดเครื่องตัดหญ้า ให้ตรวจสอบว่าได้ปิดสวิตช์ไฟทุกอัน และตัดการเชื่อมต่อชุดแบตเตอรี่ออกแล้ว การทำงานที่ไม่คาดคิดของเครื่องตัดหญ้าอาจทำให้เกิดการบาดเจ็บร้ายแรงได้

ปฏิบัติตามคำแนะนำเหล่านี้

คำเตือน: อย่าให้ความไม่ระมัดระวังหรือความคุ้นเคยกับผลิตภัณฑ์ (จากการใช้งานซ้ำหลายครั้ง) อยู่เหนือการปฏิบัติตามกฎเกณฑ์ด้านความปลอดภัยในการใช้งานผลิตภัณฑ์อย่างเคร่งครัด

การใช้งานอย่างไม่เหมาะสมหรือการไม่ปฏิบัติตามกฎเกณฑ์ด้านความปลอดภัยในคู่มือการใช้งานนี้อาจทำให้ได้รับบาดเจ็บรุนแรง

คำแนะนำด้านความปลอดภัยที่สำคัญ

คำเตือน: อ่านคำเตือนด้านความปลอดภัยและคำแนะนำทั้งหมด การไม่ปฏิบัติตามคำเตือนและคำแนะนำดังกล่าวอาจส่งผลให้ไฟฟ้าช็อต ไฟไหม้ และ/หรือได้รับบาดเจ็บร้ายแรง

เก็บรักษาคำเตือนและคำแนะนำทั้งหมดไว้เป็นข้อมูลอ้างอิงในอนาคต

การฝึกปฏิบัติ

1. อ่านคำแนะนำอย่างละเอียด ทำความคุ้นเคยกับการควบคุมและการใช้งานเครื่องตัดหญ้าอย่างเหมาะสม
2. ห้ามอนุญาตให้เด็กหรือผู้ที่ไม่คุ้นเคยกับคู่มือการใช้งานเครื่องตัดหญ้า ช้อกกำหนดในท้องถิ่นสามารถจำกัดอายุของผู้ปฏิบัติงาน
3. ห้ามใช้งานเครื่องตัดหญ้าขณะที่ผู้อื่น โดยเฉพาะเด็กหรือสัตว์เลี้ยงอยู่ใกล้เคียง
4. โปรดทราบว่าคุณปฏิบัติงานหรือผู้ใช้จะต้องเป็นผู้รับผิดชอบอุบัติเหตุหรืออันตรายที่เกิดขึ้นต่อบุคคลหรือทรัพย์สินของบุคคลอื่น
5. เด็กต้องได้รับการดูแลเพื่อให้เห็นใจว่าเด็กจะไม่เล่นเครื่องตัดหญ้า
6. สภาพทางกายภาพ - อย่าใช้งานเครื่องตัดหญ้าขณะอยู่ในสภาพที่เมื่อยมาจากยาเสพติด เครื่องดื่มแอลกอฮอล์ หรือการไต่ยา

การเตรียมความพร้อม

1. ระหว่างที่ใช้งานเครื่องตัดหญ้า ต้องใส่รองเท้าที่แข็งแรงและกางขายาว อย่าใช้งานเครื่องตัดหญ้าขณะที่เท้าเปล่าหรือใส่รองเท้าแตะที่เปิดโล่ง หลีกเลี่ยงการใส่เสื้อผ้าหรือเครื่องประดับที่หลวมหรือมีสายหรือเชือกผูกห้อยอยู่ เนื่องจากอาจเข้าไปติดในชิ้นส่วนที่เคลื่อนไหวได้
2. ก่อนใช้งาน ให้ตรวจสอบเครื่องตัดหญ้าด้วยสายตาว่ามีความเสียหาย หรือที่ป้องกันหรือกำบังไม่อยู่ในที่หรืออยู่ผิดที่หรือไม่
3. ตรวจสอบให้แน่ใจว่าพื้นที่ดังกล่าวไม่มีบุคคลอื่นก่อนทำการตัดหญ้า หยุดเครื่องตัดหญ้าหากมีบุคคลอื่นเข้ามาในพื้นที่
4. อย่าสอดกฎูและล้อคลงในเครื่องตัดหญ้าจนกว่าเครื่องจะพร้อมใช้งาน
5. สวมใส่แว่นครอบตานิรภัยเพื่อปกป้องดวงตาของคุณจากการบาดเจ็บเมื่อใช้เครื่องมือไฟฟ้า แว่นครอบตาจะต้องได้มาตรฐาน ANSI Z87.1 ในสหรัฐอเมริกา, EN 166 ในยุโรป หรือ AS/NZS 1336 ในออสเตรเลีย/นิวซีแลนด์ ในออสเตรเลีย/นิวซีแลนด์ จะต้องสวมเกราะป้องกันใบหน้าเพื่อปกป้องใบหน้าของคุณอย่างถูกต้องตามกฎหมายด้วย

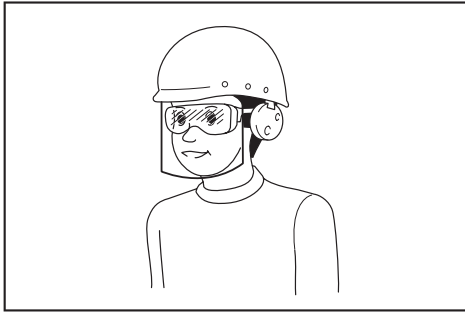

ผู้ว่าจ้างมีหน้าที่รับผิดชอบในการบังคับผู้ใช้งานเครื่องมือและบุคคลอื่น ๆ ที่อยู่ในบริเวณที่ปฏิบัติงานให้ใช้อุปกรณ์ป้องกันที่เหมาะสม

6. ตรวจสอบใบมีดและสลักเกลียวใบมีดอย่างละเอียดว่ามีรอยแตกหรือความเสียหายหรือไม่ก่อนการใช้งาน เปลี่ยนใบมีดหรือสลักเกลียวใบมีดที่แตกหรือเสียหายทันที
7. กำจัดสิ่งแปลกปลอม เช่น ก้อนหิน เส้นลวด ขวด กระดุก และชิ้นไม้ขนาดใหญ่ออกจากพื้นที่ทำงานก่อนตัดหญ้า เพื่อป้องกันไม่ให้เกิดการบาดเจ็บหรือความเสียหายต่อเครื่องตัดหญ้า

8. สิ่งที่ดีอยู่กับใบมีดของเครื่องตัดหญ้าสามารถก่อให้เกิดบาดแผลรุนแรงได้ ควรมีการตรวจสอบสแนมหญ้าอย่างละเอียดและกำจัดสิ่งต่างๆ ออกไปก่อนทำการตัดหญ้าในแต่ละครั้ง
9. ระวัง ร่อง พื้นนูน หิน หรือวัตถุที่ซ่อนอยู่อื่น ๆ พื้นที่ที่ไม่ราบเรียบอาจทำให้เกิดอุบัติเหตุที่เกิดจากการลื่นและล้มได้ หญ้าที่สูงอาจบังสิ่งกีดขวางต่างๆ
10. ใช้อุปกรณ์ป้องกันส่วนบุคคล สวมแว่นตาป้องกันเสมอ อุปกรณ์ป้องกัน เช่น หน้ากากกันฝุ่น รองเท้านิรภัย กำลื่น หมวกนิรภัย หรือเครื่องป้องกันการได้ยินที่ใช้ในสภาพที่เหมาะสมจะช่วยลดการบาดเจ็บ

การใช้งาน

1. อย่าทำงานในระยะที่มืดเอี่ยม รักษาความสมดุลอยู่เสมอ ตรวจสอบท้ายินให้มั่นคงบนทางลาดเสมอ โปรดเดิน ห้ามวิ่ง
2. หยุดใช้งานเครื่องตัดหญ้าและถอดกฎูและล้อคออก จากนั้นตรวจสอบให้แน่ใจว่าชิ้นส่วนเคลื่อนที่ทั้งหมดหยุดนิ่งแล้ว
 - ทุกครั้งที่คุณวางเครื่องตัดหญ้าทิ้งไว้
 - ก่อนกำจัดสิ่งกีดขวางหรือทำความสะอาดรางส่งที่อุดตัน
 - ก่อนตรวจสอบ ทำความสะอาด หรือจัดการเครื่องตัดหญ้า
 - หลังจากกระแทกเข้ากับวัตถุแปลกปลอม ตรวจสอบเครื่องตัดหญ้าว่ามีความเสียหายหรือไม่ แล้วทำการซ่อมแซมก่อนเริ่มเครื่องและใช้งานเครื่องตัดหญ้าอีกครั้ง
 - เมื่อเครื่องตัดหญ้าเริ่มสั่นสะเทือนผิดปกติ
3. ห้ามใช้งานเครื่องตัดหญ้าที่มีที่ป้องกันหรือกำบังที่เสียหาย หรือไม่มีอุปกรณ์ป้องกันกำบัง เช่น ที่ปิดเศษไม้ และ/หรือตะกร้าเก็บหญ้า ติดตั้งอยู่
4. หลีกเลี่ยงการใช้งานเครื่องตัดหญ้าในสภาพอากาศที่มืด โดยเฉพาะอย่างยิ่งเมื่อมีความเสี่ยงที่จะเกิดฟ้าผ่า
5. สวมอุปกรณ์ป้องกันดวงตาและรองเท้าที่แข็งแรงตลอดเวลาในขณะที่ใช้งานเครื่องตัดหญ้า
6. ใช้งานเครื่องตัดหญ้าในเวลากลางวันหรือมีแสงเทียมส่องสว่างเท่านั้น
7. เปิดสวิตช์เครื่องตัดหญ้าอย่างระมัดระวังตามคำแนะนำและให้เท้าอยู่ห่างจากใบมีด
8. ดูลมมือและเท้าอย่าให้บาดเจ็บจากใบมีดเครื่องตัดหญ้า
9. ตรวจสอบอยู่เสมอว่าช่องระบายอากาศไม่มีเศษขยะ

10. ดัดหน้าตามพื้นผิวแนวลาด ไม่ตัดขึ้นและลง ใช้ความระมัดระวังอย่างมากในการเปลี่ยนทิศทางแนวลาด อย่าตัดหน้าในแนวลาดชันเกินไป
 11. ใช้ความระมัดระวังอย่างมากเมื่อเดินถอยหลังหรือดึงเครื่องตัดหญ้าเข้าหาตัว
 12. หยุดใบมีดหากต้องเอียงเครื่องตัดหญ้าเพื่อการขนย้าย ขณะข้ามพื้นผิวที่ไม่ใช่หญ้า และเอียงขนย้ายเครื่องตัดหญ้าไปและกลับจากพื้นที่ใช้งาน
 13. อย่าเอียงเครื่องตัดหญ้าขณะที่เปิดสวิตช์มอเตอร์ ยกเว้นเมื่อต้องเอียงเครื่องตัดหญ้าเพื่อเริ่มใช้งาน ในกรณีนี้ อย่าเอียงเครื่องเกินกว่าที่จำเป็น และยกแค่ส่วนดังกล่าวให้ไกลจากผู้ปฏิบัติงาน ตรวจสอบให้แน่ใจเสมอว่ามีทั้งสองข้างอยู่ในตำแหน่งการใช้งานก่อนวางเครื่องตัดหญ้ากลับลงบนพื้น
 14. อย่าวางมือหรือเท้าใกล้หรือใต้ชิ้นส่วนที่หมุน อย่าเข้าใกล้ช่องปล่อยเศษหญ้าเด็ดขาด
 15. อย่าขนย้ายเครื่องตัดหญ้าขณะที่ยังเปิดเครื่องตัดหญ้า
 16. หลีกเลี่ยงการใช้งานเครื่องตัดหญ้ากับหญ้าเปียก
 17. จับมือจับให้มั่นเสมอ
 18. อย่าจับใบมีดที่เปิดโล่งหรือขอบตัดขณะหยิบหรือถือเครื่องตัดหญ้า
 19. ระวังอย่าให้มือและเท้าสัมผัสกับใบมีดที่กำลังหมุน ระวัง - ใบมีดจะยังหมุนหลังจากปิดเครื่องตัดหญ้าแล้ว
 20. หยุดทำงานทันทีหากคุณพบว่ามีส่วนผิดปกติ ปิดสวิตช์เครื่องตัดหญ้าและถอดกุญแจล็อกคอก จากนั้นให้ตรวจสอบเครื่องตัดหญ้า
 21. ห้ามพยายามปรับความสูงในการตัดในขณะที่เครื่องตัดหญังกำลังทำงานอยู่ หากเครื่องตัดหญ้ามีคุณสมบัติการปรับความสูงในการตัด
 22. ปล่อยให้สวิตช์และรอให้ใบมีดหยุดหมุนก่อนที่จะข้ามทางรถ ทางเดิน ถนน และบริเวณที่ลาดด้วยกรวด นอกจากนี้ ให้นำกุญแจล็อกคอกหากคุณละจากเครื่องตัดหญ้า เอ็มไปหยิบหรือนำบางสิ่งที่คุณวางอยู่ ออก หรือเหตุผลอื่นใดที่อาจทำให้คุณเสียสมาธิจากสิ่งที่คุณกำลังทำอยู่
 23. ถ้าเครื่องตัดหญ้ากระแทกเข้ากับสิ่งแปลกปลอม ให้ทำตามขั้นตอนดังนี้
 - หยุดเครื่องตัดหญ้า ปล่อยให้สวิตช์และรอนกว่าใบมีดจะหยุดสนิท
 - นำกุญแจล็อกและปลดแบตเตอรี่ออก
 - ตรวจสอบความเสียหายของเครื่องตัดหญ้าอย่างละเอียด
 - เปลี่ยนใบมีดหากใบมีดเสียหาย ซ่อมแซมความเสียหายใดๆ ก่อนเริ่มทำงานและใช้งานเครื่องตัดหญ้าต่อ
 24. อย่าเริ่มใช้งานเครื่องตัดหญ้าขณะยืนอยู่หน้าช่องปล่อยเศษหญ้า
 25. ถ้าเครื่องตัดหญ้าเริ่มสั่นผิดปกติ (ตรวจสอบทันที)
 - ตรวจสอบความเสียหาย
 - เปลี่ยนหรือซ่อมแซมชิ้นส่วนที่เสียหาย
 - ตรวจสอบชิ้นส่วนที่หลวมและขันให้แน่น
 26. ห้ามปล่อยวัสดุไปทางบุคคลใดๆ หลีกเลี่ยงการปล่อยวัสดุไปทางกำแพงหรือสิ่งกีดขวาง วัสดุอาจด้งกลับมาจากผู้ปฏิบัติงานได้ หยุดใบมีดเมื่อข้ามพื้นผิวที่เป็นหินกรวด
 27. อย่าดึงเครื่องตัดหญ้าถอยหลังหากไม่จำเป็นโดยเด็ดขาด เมื่อคุณจำเป็นต้องบังคับเครื่องตัดหญ้ามารทางด้านหลังเพื่อให้ออกห่างจากริ้วหรือสิ่งกีดขวางอื่นๆ ที่คล้ายกันนี้ ให้มองด้านล่างและด้านหลังก่อนและขณะเคลื่อนเครื่องตัดหญ้าถอยหลัง
 28. ปิดมอเตอร์และรอนจนกระทั่งใบมีดหยุดนิ่งแล้วก่อนนำที่รับหญ้าออก ระวังใบมีดหมุนหลังจากปิดเครื่อง
 29. เมื่อคุณใช้เครื่องบนพื้นโคลน พื้นลาดที่เปียก หรือบริเวณที่ลื่น โปรดระมัดระวังการทรงตัว
 30. อย่าให้เครื่องจมอยู่ในแอ่งน้ำ
 31. เมื่อใช้งานเครื่อง โปรดระมัดระวังท่อและสายไฟ
- การบำรุงรักษาและการเก็บรักษา
1. เปลี่ยนชิ้นส่วนที่สึกหรอหรือเสียหายเพื่อความปลอดภัย ใช้ชิ้นส่วนอะไหล่และอุปกรณ์เสริมของแท้เท่านั้น
 2. ตรวจสอบและบำรุงรักษาเครื่องตัดหญ้าเป็นประจำ
 3. เมื่อไม่ใช้งาน ให้เก็บเครื่องตัดหญ้าให้ห่างจากมือเด็ก
 4. ชันน็อต สลักเกลียว และสกรูทุกตัวให้แน่นเพื่อให้มั่นใจว่าอุปกรณ์อยู่ในสภาพการใช้งานที่ปลอดภัย
 5. ตรวจสอบความสึกหรอหรือการเสื่อมสภาพของตะกร้าเก็บหญ้าเป็นประจำ ในการเก็บรักษา ตรวจสอบให้แน่ใจว่าตะกร้าเก็บหญ้าว่าอยู่เสมอ เปลี่ยนตะกร้าเก็บหญ้าที่สึกหรอด้วยผลิตภัณฑ์ชิ้นใหม่จากโรงงานเพื่อความปลอดภัย
 6. ใช้เฉพาะใบมีดของแท้จากผู้ผลิตตามที่ได้ระบุไว้ในคู่มือเล่มนี้เท่านั้น
 7. โปรดระวังระหว่างการปรับเครื่องตัดหญ้าเพื่อป้องกันไม่ให้นิ้วเข้าปัดติดก่อนถอดใบมีดและขันส่วนที่ยึดไว้ของเครื่องตัดหญ้า
 8. ตรวจสอบสลักเกลียวยึดใบมีดตามรอบระยะเวลาเป็นประจำเพื่อให้มีความแน่นที่เหมาะสม
 9. ทิ้งเครื่องตัดหญ้าไว้ให้เย็นลงก่อนเก็บเสมอ

10. เมื่อทำการบำรุงรักษาใบมีด โปรดจดจำว่า แม้ว่า จะปิดสวิตช์แหล่งพลังงานแล้ว แต่ใบมีดยังสามารถ เคลื่อนไหวได้
11. ห้ามถอดหรือทำการเปลี่ยนแปลงอุปกรณ์ป้องกันภัย ตรวจสอบการทำงานที่เหมาะสมเสมอ ห้ามทำการใดๆ เพื่อขัดขวางการทำงานที่กำหนดของอุปกรณ์ป้องกัน ภัยหรือเพื่อลดการป้องกันของอุปกรณ์ป้องกันภัย
12. อย่าทิ้งเครื่องใช้ข้างนอกกลางฝนโดยไม่มีผู้ดูแล
13. เมื่อเก็บเครื่อง หลีกเลี้ยงที่ที่ได้รับแสงอาทิตย์โดยตรง หรือฝน และเก็บไว้ในที่ที่ไม่เกิดความร้อนหรือ ความชื้น

การใช้งานและดูแลเครื่องมือที่ใช้แบตเตอรี่

1. ชาร์จไฟใหม่ด้วยเครื่องชาร์จที่ระบุโดยผู้ผลิตเท่านั้น เครื่องชาร์จที่เหมาะสมสำหรับชุดแบตเตอรี่ประเภทหนึ่ง อาจเสี่ยงที่จะเกิดไฟไหม้หากนำไปใช้กับชุดแบตเตอรี่ อีกประเภทหนึ่ง
2. ใช้เครื่องมือไฟฟ้ากับชุดแบตเตอรี่ที่กำหนดมาโดยเฉพาะเท่านั้น การใช้ชุดแบตเตอรี่ประเภทอื่นอาจ ทำให้เสี่ยงที่จะได้รับบาดเจ็บและเกิดไฟไหม้
3. เมื่อไม่ใช้งานชุดแบตเตอรี่ ให้เก็บห่างจากวัตถุที่เป็น โลหะอื่นๆ เช่น คลิปหนีบกระดาษ เหรียญ กุญแจ กรรไกรตัดเล็บ สกรู หรือวัตถุที่เป็นโลหะขนาดเล็ก อื่นๆ ที่สามารถเชื่อมต่อชั่วคราวกับอีกขั้วหนึ่งได้ การ ลัดวงจรขั้วแบตเตอรี่อาจทำให้ร้อนจัดหรือเกิดไฟไหม้
4. ในกรณีที่ใช้งานไม่ถูกต้อง อาจมีของเหลวไหลออก จากแบตเตอรี่ ให้หลีกเลี่ยงการสัมผัส หากสัมผัส โดนของเหลวโดยไม่ตั้งใจ ให้ล้างออกด้วยน้ำ หาก ของเหลวกระเด็นเข้าตา ให้รีบไปพบแพทย์ ของเหลว ที่ไหลออกจากแบตเตอรี่อาจทำให้ผิวหนังระคายเคือง หรือไหม้
5. ห้ามใช้ชุดแบตเตอรี่หรือเครื่องมือที่ชำรุดหรือมีการ แก้ว แบตเตอรี่ที่เสียหายหรือมีการแก้วอาจทำให้เกิดสิ่งที่คาดไม่ถึงได้ เช่น ไฟไหม้ ระเบิด หรือเสี่ยง ต่อการบาดเจ็บ
6. ห้ามใช้ชุดแบตเตอรี่อยู่ใกล้ไฟ หรือบริเวณที่มีอุณหภูมิ สูงเกิน หากโดนไฟ หรืออุณหภูมิสูงเกิน 130 °C อาจ ก่อให้เกิดการระเบิดได้
7. กรุณาปฏิบัติตามคำแนะนำสำหรับการชาร์จไฟ และ ห้ามชาร์จแบตเตอรี่หรือเครื่องมือในบริเวณที่มี อุณหภูมิเหนือเหนือไปจากที่ระบุในคำแนะนำ การชาร์จ ไฟที่ไม่เหมาะสม หรืออุณหภูมิเหนือไปจากช่วง อุณหภูมิที่ระบุในคำแนะนำอาจทำให้แบตเตอรี่เสียหาย และเป็นการเพิ่มความเสียหายในการเกิดไฟไหม้

ความปลอดภัยทางไฟฟ้าและแบตเตอรี่

1. อย่าก่่าจัดแบตเตอรี่ในไฟ แบตเตอรี่อาจระเบิดได้ ตรวจสอบสอรหัสท้องถิ่นสำหรับคำแนะนำเกี่ยวกับการ ก่่าจัดทั้งแบบพิเศษ
2. อย่าเปิดหรือทำให้แบตเตอรี่เสียหาย อิเล็กโทรไลต์ที่ ถูกปล่อยออกมามีคุณสมบัติกัดกร่อน และอาจทำลาย ดวงตาหรือผิวหนังได้ อาจเป็นพิษหากกลืนกินเข้าไป
3. อย่าชาร์จแบตเตอรี่กลางฝนหรือในสถานที่ที่เปียก
4. ห้ามชาร์จไฟนอกบ้าน หรือกลางแจ้ง
5. ห้ามจับอุปกรณ์ชาร์จรวมถึงปลั๊กเครื่องชาร์จและขั้ว อุปกรณ์ชาร์จด้วยมือที่เปียก
6. อย่าเปลี่ยนแบตเตอรี่กลางฝน
7. อย่าให้ขั้วแบตเตอรี่เปียกของเหลว เช่น น้ำ หรืออย่า ให้แบตเตอรี่แช่ในน้ำ อย่าทิ้งแบตเตอรี่ไว้กลางฝน และไม่ชาร์จ ใช้ หรือเก็บแบตเตอรี่ในสถานที่ที่ชื้น หรือเปียก หากขั้วเปียกหรือของเหลวเข้าไปด้านใน แบตเตอรี่ แบตเตอรี่อาจลัดวงจร และมีความเสี่ยงที่จะ เกิดความร้อนสูง ไฟไหม้ หรือระเบิดได้
8. หลังนำแบตเตอรี่ออกจากเครื่องหรือเครื่องชาร์จแล้ว ตรวจสอบให้แน่ใจว่าได้ใส่ฝาครอบแบตเตอรี่เข้ากับ แบตเตอรี่ และเก็บไว้ในที่แห้ง
9. อย่าเปลี่ยนแบตเตอรี่ด้วยมือที่เปียก
10. หลีกเลี่ยงการใช้งานในสภาพแวดล้อมที่อันตราย ห้าม ใช้เครื่องมือในพื้นที่เปียกชื้นหรือโดนแดดฝน น้ำที่เข้าไป ในเครื่องจะเพิ่มความเสี่ยงในการเกิดไฟฟ้าช็อต
11. หากดลัมแบตเตอรี่เปียก ให้ระบายน้ำภายนอกแล้ว เช็ดด้วยผ้าแห้ง ปล่อยให้ดลัมแบตเตอรี่แห้งสนิทใน ที่แห้งก่อนใช้งาน

การซ่อมบำรุง

1. นำเครื่องมือไฟฟ้าเข้ารับบริการจากช่างซ่อมที่ผ่าน การรับรองโดยช่างมืออาชีพเท่านั้น เพราะจะ ทำให้การใช้เครื่องมือไฟฟ้ามีความปลอดภัย
2. ห้ามใช้ชุดแบตเตอรี่ที่เสียหาย ชุดแบตเตอรี่ที่ใช้ควร เป็นชุดที่มาจากผู้ผลิต หรือผู้ให้บริการที่ได้รับอนุญาต เท่านั้น

ปฏิบัติตามคำแนะนำเหล่านี้

คำเตือน: อย่าให้ความไม่ระมัดระวังหรือความคุ้นเคยกับผลิตภัณฑ์ (จากการใช้งานซ้ำหลายครั้ง) อยู่เหนือการปฏิบัติตามกฎเกณฑ์ด้านความปลอดภัยในการใช้งานผลิตภัณฑ์อย่างเคร่งครัด

การใช้งานอย่างไม่เหมาะสมหรือการไม่ปฏิบัติตามกฎเกณฑ์ด้านความปลอดภัยในคู่มือการใช้งานนี้อาจทำให้ได้รับบาดเจ็บรุนแรง

คำแนะนำเพื่อความปลอดภัยที่สำคัญสำหรับดัลล์แบตเตอรี่

- ก่อนใช้งานดัลล์แบตเตอรี่ให้อ่านคำแนะนำและเครื่องหมายเตือนทั้งหมดบน (1) เครื่องชาร์จแบตเตอรี่ (2) แบตเตอรี่ และ (3) ตัวผลิตภัณฑ์ที่ใช้แบตเตอรี่
- อย่าถอดแยกชิ้นส่วนหรือทำการดัดแปลงดัลล์แบตเตอรี่ เนื่องจากอาจทำให้เกิดไฟไหม้ ความร้อนที่สูงเกินไป หรือระเบิดได้
- หากระยะเวลาที่เครื่องทำงานสั้นเกินไป ให้หยุดใช้งานทันที เนื่องจากอาจมีความเสี่ยงที่จะร้อนจัด ไหม้หรือระเบิดได้
- หากสารละลายอิเล็กโทรไลต์กระเด็นเข้าตา ให้ล้างออกด้วยน้ำเปล่าและรีบไปพบแพทย์ทันที เนื่องจากอาจทำให้ตาบอด
- ห้ามลัดวงจรดัลล์แบตเตอรี่:
 - ห้ามแตะขั้วกับวัตถุที่เป็นสื่อไฟฟ้าใดๆ
 - หลีกเลี่ยงการเก็บดัลล์แบตเตอรี่ไว้ในภาชนะร่วมกับวัตถุที่เป็นโลหะ เช่น กรรไกรตัดเล็บ เหรียญ ฯลฯ
 - อย่าให้ดัลล์แบตเตอรี่ถูกน้ำหรือฝน แบตเตอรี่ลัดวงจรอาจทำให้เกิดการไหลของกระแสไฟฟ้า ร้อนจัด ไหม้หรือเสียหายได้
- ห้ามเก็บและใช้เครื่องมือและดัลล์แบตเตอรี่ไว้ในสถานที่ที่มีอุณหภูมิสูงถึงหรือเกิน 50 °C (122 °F)
- ห้ามเผาดัลล์แบตเตอรี่ทิ้ง แม้ว่าแบตเตอรี่จะเสียหายจนใช้งานได้หรือเสื่อมสภาพแล้ว ดัลล์แบตเตอรี่อาจจะระเบิดในกองไฟ
- อย่าดองตะปู ตัด บด ขั้ว หรือทำดัลล์แบตเตอรี่หล่นพื้น หรือกระทบดัลล์แบตเตอรี่กับวัตถุของแข็ง การกระทำดังกล่าวอาจส่งผลให้เกิดไฟไหม้ ความร้อนที่สูงเกินไป หรือระเบิดได้
- ห้ามใช้แบตเตอรี่ที่เสียหาย

- แบตเตอรี่ลิเทียมไอออนที่มีมาให้เป็นไปตามข้อกำหนดของ Dangerous Goods Legislation สำหรับการขนส่งเพื่อการพาณิชย์ เช่น โดยบุคคลที่สาม ตัวแทนขนส่งสินค้า จะต้องตรวจสอบข้อกำหนดพิเศษในด้านการบรรจุหีบห่อหรือการติดป้ายสินค้าในการเตรียมสินค้าที่จะขนส่ง ให้ปรึกษาผู้เชี่ยวชาญด้านวัตถุอันตราย โปรดตรวจสอบข้อกำหนดในประเทศที่อาจมีรายละเอียดอื่น ๆ เพิ่มเติม ให้ติดเทปหรือปิดหน้าสัมผัสและห่อแบตเตอรี่ในลักษณะที่แบตเตอรี่จะไม่เคลื่อนที่ไปมาในหีบห่อ
- เมื่อกำจัดดัลล์แบตเตอรี่ ให้ถอดดัลล์แบตเตอรี่ออกจากเครื่องมือและกำจัดในสถานที่ที่ปลอดภัย ปฏิบัติตามข้อบังคับในท้องถิ่นที่เกี่ยวกับการกำจัดแบตเตอรี่
- ใช้แบตเตอรี่กับผลิตภัณฑ์ที่ระบุโดย Makita เท่านั้น การติดตั้งแบตเตอรี่ในผลิตภัณฑ์ที่ไม่ใช่ตามที่ระบุอาจทำให้เกิดไฟไหม้ ความร้อนสูง ระเบิด หรืออิเล็กทรอนิกส์ตัวรับไหม้ได้
- หากไม่ใช่เครื่องมือเป็นระยะเวลานาน จะต้องถอดแบตเตอรี่ออกจากเครื่องมือ
- ในระหว่างและหลังการใช้งาน ดัลล์แบตเตอรี่อาจร้อนซึ่งอาจลวกผิวหรือทำให้ผิวหนังไหม้ที่อุณหภูมิต่ำได้ โปรดระมัดระวังในการจัดการกับแบตเตอรี่ที่ร้อน
- อย่าสัมผัสขั้วของเครื่องมือทันทีหลังจากการใช้งาน เนื่องจากอาจมีความร้อนพอที่จะทำให้ผิวไหม้ได้
- อย่าปล่อยให้เศษวัสดุ ฝุ่นผง หรือดินเข้าไปติดอยู่ในขั้ว รู และร่องของดัลล์แบตเตอรี่ เนื่องจากอาจทำให้เกิดความร้อน ไฟไหม้ ระเบิด และทำให้เครื่องมือหรือดัลล์แบตเตอรี่ทำงานผิดปกติ ส่งผลให้โดนลวกหรือเกิดการบาดเจ็บได้
- หากเครื่องมือไม่รองรับสายไฟแรงดันสูง อย่าใช้ดัลล์แบตเตอรี่ใกล้กับสายไฟแรงดันสูง เนื่องจากเครื่องมือหรือดัลล์แบตเตอรี่อาจทำงานผิดปกติหรือเสียหายได้
- เก็บแบตเตอรี่ให้ห่างจากเด็ก

ปฏิบัติตามคำแนะนำเหล่านี้

ข้อควรระวัง: ใช้แบตเตอรี่ของแท้จาก Makita เท่านั้น การใช้แบตเตอรี่ Makita ที่ไม่แท้ หรือแบตเตอรี่ที่ถูกเปลี่ยน อาจทำให้แบตเตอรี่ระเบิด ก่อให้เกิดเพลิงลุกไหม้ การบาดเจ็บ และความเสียหายได้ และจะทำการรับประกันของ Makita สำหรับเครื่องมือและแท่นชาร์จของ Makita เป็นโมฆะด้วย

เคล็ดลับในการรักษาอายุการใช้งานของ

แบตเตอรี่ให้ยาวนานที่สุด

1. ชาร์จลับแบตเตอรี่ก่อนที่ไฟจะหมด หยุดการใช้งานแล้วชาร์จประจุไฟฟ้าใหม่ทุกครั้งเมื่อคุณรู้สึกว่าอุปกรณ์มีกำลังลดลง
2. อย่าชาร์จลับแบตเตอรี่ที่มีไฟเต็มแล้ว การชาร์จประจุไฟฟ้ามากเกินไปอาจจะทำให้อายุการใช้งานของดัลล์แบตเตอรี่สั้นลง
3. ชาร์จประจุไฟฟ้าดัลล์แบตเตอรี่ในห้องที่มีอุณหภูมิระหว่าง 10 °C - 40 °C ปลอยให้ดัลล์แบตเตอรี่เย็นลงก่อนที่จะชาร์จไฟ
4. เมื่อไม่ใช้ดัลล์แบตเตอรี่ ให้ถอดออกจากเครื่องมือหรือเครื่องชาร์จ
5. ชาร์จไฟดัลล์แบตเตอรี่หากคุณไม่ต้องการใช้เป็นเวลา นาน (เกินกว่าหกเดือน)

การประกอบ

คำเตือน: ตรวจสอบให้แน่ใจว่าได้ถอดกุญแจล๊อคและดัลล์แบตเตอรี่ออกก่อนดำเนินการใดๆ กับเครื่องตัดหญ้า การไม่ปิดถอดกุญแจล๊อคและดัลล์แบตเตอรี่ออกอาจจะเป็นสาเหตุของการบาดเจ็บเนื่องจากการเริ่มทำงานโดยบังเอิญได้

คำเตือน: ห้ามเริ่มทำงานเครื่องตัดหญ้าหากยังไม่ได้ประกอบเครื่องอย่างสมบูรณ์ การใช้งานเครื่องที่ไม่ได้ประกอบอย่างสมบูรณ์ อาจส่งผลให้ได้รับบาดเจ็บสาหัสจากการเริ่มทำงานโดยไม่ได้ตั้งใจได้

การติดตั้งมือจับ

ข้อสังเกต: เมื่อติดตั้งมือจับ ให้จัดตำแหน่งสายไฟโดยไม่ให้เข้าไปติดกับสิ่งใดในระหว่างมือจับ หากสายไฟเสียหาย สวิตช์เครื่องตัดหญ้าอาจไม่ทำงาน

1. วางปลายทั้งสองด้านของมือจับด้านล่างลงในร่องของตัวเครื่องตัดหญ้า จากนั้นขันก้านล๊อคให้แน่น และพับก้านล๊อคขึ้น

▶ **หมายเลข 1:** 1. ก้านล๊อค 2. มือจับด้านล่าง

หมายเหตุ: ตรวจสอบให้แน่ใจว่าไม่มีช่องว่างระหว่างมือจับด้านล่างกับตัวเครื่องตัดหญ้าหลังจากพับก้านล๊อคขึ้นแล้ว

▶ **หมายเลข 2**

2. จัดตำแหน่งของรูในมือจับด้านบนให้ตรงกับรูในมือจับด้านล่าง จากนั้นสอดสลักเกลียวจากด้านนอก แล้วขันน็อตมือหมุนให้แน่นจากด้านใน ทำตามขั้นตอนเดียวกันนี้ในอีกด้าน

▶ **หมายเลข 3:** 1. น็อตมือหมุน 2. สลักเกลียว

หมายเหตุ: ยึดมือจับด้านบนให้แน่นเพื่อให้มือจับไม่ตกใส่มือของคุณ

3. ใส่ที่ยึดเข้ากับมือจับ จัดตำแหน่งสายไฟตามที่แสดงในภาพ

▶ **หมายเลข 4:** 1. ที่ยึด

การถอดหัวเลียบสำหรับปล่อยหญ้าคลุมดิน

1. เปิดฝาปิดด้านหลัง

▶ **หมายเลข 5:** 1. ฝาปิดด้านหลัง

2. จับหัวเลียบสำหรับปล่อยหญ้าคลุมดินที่มือจับ จากนั้นดึงออกจากเครื่องตัดหญ้าตามที่แสดงในภาพ

▶ **หมายเลข 6:** 1. มือจับ 2. หัวเลียบสำหรับปล่อยหญ้าคลุมดิน

การติดตั้งหรือการถอดตะกร้าเก็บหญ้า

การติดตั้งตะกร้าเก็บหญ้า ให้ทำตามขั้นตอนด้านล่างนี้

1. เปิดฝาปิดด้านหลัง

▶ **หมายเลข 7:** 1. ฝาปิดด้านหลัง

2. จับมือจับของตะกร้าเก็บหญ้า จากนั้นแขวนตะกร้าเก็บหญ้าไว้บนแท่งโลหะบนตัวเครื่องตัดหญ้าตามภาพ

▶ **หมายเลข 8:** 1. แท่งโลหะ 2. มือจับ 3. ตะกร้าเก็บหญ้า

การถอดตะกร้าเก็บหญ้า ให้เปิดฝารอบด้านหลัง แล้วถอดตะกร้าเก็บหญ้าออกโดยจับที่มือจับ

การใส่หัวเลียบสำหรับปล่อยหญ้าคลุมดิน

1. เปิดฝาปิดด้านหลัง จากนั้นนำตะกร้าเก็บหญ้าออก

▶ **หมายเลข 9:** 1. ฝาปิดด้านหลัง 2. ตะกร้าเก็บหญ้า

2. จับหัวเลียบปล่อยหญ้าคลุมดินที่มือจับ จากนั้นใส่เข้าไปในตัวเครื่องตัดหญ้าโดยดันเข้าไปให้สุดเท่าที่จะทำได้ตามที่แสดงในภาพ

▶ **หมายเลข 10:** 1. มือจับ 2. หัวเลียบสำหรับปล่อยหญ้าคลุมดิน

คำอธิบายการทำงาน

การใส่หรือการถอดตั้บแบตเตอรี่

⚠ ข้อควรระวัง: ปิดสวิตช์เครื่องก่อนทำการติดตั้งหรือการถอดตั้บแบตเตอรี่เสมอ

⚠ ข้อควรระวัง: ถือเครื่องและตั้บแบตเตอรี่ให้แน่นขณะใส่หรือถอดตั้บแบตเตอรี่ หากไม่ถือเครื่องและตั้บแบตเตอรี่ให้แน่นอาจทำให้เครื่องและแบตเตอรี่ลื่นหลุดออกจากมือของคุณ ซึ่งส่งผลให้เครื่องและตั้บแบตเตอรี่เสียหาย รวมถึงทำให้ได้รับบาดเจ็บได้

⚠ ข้อควรระวัง: ตรวจสอบให้แน่ใจว่าคุณล็อกฝาครอบแบตเตอรี่ก่อนใช้งาน มิฉะนั้น โคลน ฝุ่น หรือน้ำอาจทำให้เกิดความเสียหายต่อผลิตภัณฑ์หรือตั้บแบตเตอรี่ได้

⚠ ข้อควรระวัง: ติดตั้งตั้บแบตเตอรี่เข้าไปจนสุดจนกระทั่งไม่เห็นส่วนสีแดง ไม่เช่นนั้นตั้บแบตเตอรี่อาจหลุดออกจากเครื่องมือโดยไม่ได้ตั้งใจ ทำให้คุณหรือคนรอบข้างได้รับบาดเจ็บ

⚠ ข้อควรระวัง: อย่าฝืนติดตั้งตั้บแบตเตอรี่โดยใช้แรงมากเกินไป หากตั้บแบตเตอรี่ไม่เลื่อนเข้าไปโดยง่าย แสดงว่าใส่ไม่ถูกต้อง

⚠ ข้อควรระวัง: จับฝาครอบแบตเตอรี่ให้แน่นขณะติดตั้งหรือถอดตั้บแบตเตอรี่

หากต้องการติดตั้งตั้บแบตเตอรี่

1. เปิดฝาครอบแบตเตอรี่ในขณะที่กดปุ่มปลดล็อกเอาไว้
▶ **หมายเลข 11:** 1. ฝาครอบแบตเตอรี่ 2. ปุ่มปลดล็อก
2. จัดลันของตั้บแบตเตอรี่ให้ตรงกับช่องของเครื่องตัดหญ้า แล้วเลื่อนตั้บจนล็อกเข้าที่และมีเสียงคลิกเบาๆ
▶ **หมายเลข 12:** 1. ตั้บแบตเตอรี่
3. ใส่กุญแจล็อกให้เข้าที่ตามที่แสดงในภาพให้ลึกที่สุดเท่าที่ใส่ได้
▶ **หมายเลข 13:** 1. กุญแจล็อก
4. ปิดฝาครอบแบตเตอรี่ให้แน่น

หากต้องการถอดตั้บแบตเตอรี่ออกจากเครื่องตัดหญ้า

1. เปิดฝาครอบแบตเตอรี่ในขณะที่กดปุ่มปลดล็อกเอาไว้
2. ดึงตั้บแบตเตอรี่ออกจากเครื่องตัดหญ้าขณะที่เลื่อนปุ่มที่ด้านหน้าของตั้บ
3. ดึงกุญแจล็อกออก
4. ปิดฝาครอบแบตเตอรี่

ระบบป้องกันเครื่องมือ / แบตเตอรี่

เครื่องมือที่มีระบบป้องกันเครื่องมือ/แบตเตอรี่ ระบบนี้จะตัดไฟที่ส่งไปยังมอเตอร์โดยอัตโนมัติเพื่อหยุดการทำงาน เครื่องมือและแบตเตอรี่ เครื่องจะหยุดทำงานโดยอัตโนมัติในระหว่างการทำงานหากเครื่องมือหรือแบตเตอรี่อยู่ในสภาวะการทำงานใดๆ ต่อไปนี้

การป้องกันโอเวอร์โวลต

เมื่อเครื่องมือ/แบตเตอรี่ถูกใช้งานในลักษณะที่ทำให้เกิดการดึงกระแสไฟฟ้าสูงผิดปกติ เครื่องจะหยุดทำงานโดยอัตโนมัติและไฟแสดงสถานะจะสว่างเป็นสีแดง ในกรณีเช่นนี้ ให้ปิดเครื่องและหยุดการใช้งานที่ทำให้เครื่องทำงานหนักเกินไป จากนั้นเปิดเครื่องเพื่อเริ่มการทำงานอีกครั้ง

การป้องกันความร้อนสูงเกิน

เมื่อเครื่องเกิดความร้อนสูงเกินไป เครื่องจะหยุดทำงานโดยอัตโนมัติและไฟแสดงสถานะจะสว่างเป็นสีแดง ปล่อยให้เครื่องเย็นลงก่อนที่จะเปิดเครื่องอีกครั้ง

การป้องกันไฟหมด

เมื่อความจุแบตเตอรี่เหลือน้อย เครื่องจะหยุดทำงานโดยอัตโนมัติและไฟแสดงสถานะจะสว่างเป็นสีแดง หากเครื่องมือทำงานแม้จะเปิดสวิตช์แล้ว ให้ถอดแบตเตอรี่ออกจากเครื่องแล้วชาร์จแบตเตอรี่

การป้องกันจากสาเหตุอื่นๆ

ระบบป้องกันยังได้รับการออกแบบสำหรับสาเหตุอื่นๆ ที่อาจทำให้เครื่องเสียหายและช่วยให้เครื่องหยุดทำงานได้โดยอัตโนมัติ ให้ปฏิบัติตามขั้นตอนต่อไปนี้เพื่อแก้ไขสาเหตุเมื่อเครื่องหยุดชะงักชั่วคราวหรือหยุดทำงาน

1. ปิดเครื่องแล้วเปิดใหม่เพื่อเริ่มใช้งานอีกครั้ง
2. ชาร์จหรือเปลี่ยนแบตเตอรี่โดยนำแบตเตอรี่ที่ชาร์จแล้วมาใช้แทน
3. ปล่อยให้เครื่องและแบตเตอรี่เย็นลง

หากอาการไม่ดีขึ้นเมื่อเปิดระบบป้องกันอีกครั้ง ให้ติดต่อศูนย์บริการ Makita ใกล้บ้านคุณ

หมายเหตุ: ระยะเวลาที่ดวงไฟจะสว่างขึ้นนั้นขึ้นอยู่กับอุณหภูมิของสถานที่ทำงานและสภาพของตั้บแบตเตอรี่

การระบุระดับพลังงานแบตเตอรี่ที่เหลืออยู่

▶ หมายเลข 14: 1. ไฟแสดงสถานะ



















เมื่อความจุแบตเตอรี่เหลือน้อย ไฟแสดงสถานะจะกะพริบเป็นสีแดง หากใช้งานต่อ เครื่องจะหยุดทำงานและไฟแสดงสถานะจะสว่างเป็นสีแดง ในกรณีนี้ ให้ชาร์จตัวแบตเตอรี่

การระบุระดับพลังงานแบตเตอรี่ที่เหลืออยู่

สำหรับตัวแบตเตอรี่ที่มีตัวแสดงสถานะเท่านั้น

▶ หมายเลข 15: 1. ไฟแสดงสถานะ 2. ปุ่มตรวจสอบ

กดปุ่ม ตรวจสอบ บนตัวแบตเตอรี่เพื่อดูปริมาณแบตเตอรี่ที่เหลือ ไฟแสดงสถานะจะสว่างขึ้นเป็นเวลาสองสามวินาที

ไฟแสดงสถานะ			แบตเตอรี่ที่เหลือ
 ไฟสว่าง	 ดับ	 กะพริบ	
			75% ถึง 100%
			50% ถึง 75%
			25% ถึง 50%
			0% ถึง 25%
			ชาร์จไฟแบตเตอรี่
 	 	 	แบตเตอรี่อาจจะเสีย

หมายเหตุ: ขึ้นอยู่กับสภาพการใช้งานและอุณหภูมิ โดยรอบ การแสดงสถานะอาจจะแตกต่างจากปริมาณแบตเตอรี่จริงเล็กน้อย

หมายเหตุ: ไฟแสดงสถานะดวงแรก (ซ้ายสุด) จะกะพริบเมื่อระบบป้องกันแบตเตอรี่ทำงาน

การทำงานของสวิตช์

คำเตือน: ก่อนใส่ตัวแบตเตอรี่ให้ตรวจสอบว่าก้านสวิตช์สามารถทำงานได้อย่างถูกต้อง และกลับไปยังตำแหน่งเดิมเมื่อปล่อย การใช้งานเครื่องโดยที่สวิตช์ไม่ทำงานอย่างถูกต้องอาจนำไปสู่การสูญเสียการควบคุมและการบาดเจ็บสาหัสได้

หมายเหตุ: เครื่องตัดหญ้าจะไม่เริ่มทำงานหากไม่กดปุ่มสวิตช์ แม้ว่าจะดึงก้านสวิตช์แล้วก็ตาม

หมายเหตุ: เครื่องตัดหญ้าอาจไม่เริ่มทำงานเนื่องจากทำงานหนักเกินไปเมื่อคุณพยายามตัดหญ้าที่ยาวหรือแน่น ในกรณีนี้ ให้เพิ่มความสูงในการตัดหญ้า

เครื่องตัดหญ้านี้มีกุญแจล็อกและสวิตช์มือจับ หากคุณสังเกตเห็นสิ่งผิดปกติกับสวิตช์ใดสวิตช์หนึ่ง ให้หยุดการทำงานทันทีและส่งไปตรวจสอบที่ศูนย์บริการที่ผ่านการรับรองจาก Makita ที่อยู่ใกล้ที่สุด

1. ดัดตั้งตัวแบตเตอรี่ สอดกุญแจล็อก จากนั้นปิดฝาครอบแบตเตอรี่ให้แน่น

▶ หมายเลข 16: 1. ตัวแบตเตอรี่ 2. กุญแจล็อก

2. กดปุ่มสวิตช์ค้างไว้

3. จับมือจับด้านบนแล้วดึงก้านสวิตช์

▶ หมายเลข 17: 1. ปุ่มสวิตช์ 2. ก้านสวิตช์

4. ปล่อยปุ่มสวิตช์ทันทีที่มอเตอร์เริ่มหมุน เครื่องตัดหญ้าจะทำงานจนกว่าคุณจะปล่อยก้านสวิตช์

5. ปล่อยก้านสวิตช์เพื่อหยุดมอเตอร์

การปรับความสูงของการตัดหญ้า

คำเตือน: ห้ามวางมือหรือขาไว้ใต้เครื่องตัดหญ้าขณะปรับความสูงของการตัดหญ้า

คำเตือน: ตรวจสอบว่าก้านพดกับร่องก่อนทำงานเสมอ

คำเตือน: อย่าสัมผัสใบเลื่อยที่กำลังหมุนอยู่

สามารถปรับความสูงในการตัดหญ้าได้ในช่วงระหว่าง 20 mm และ 75 mm

นำกุญแจล็อกออก จากนั้นดึงก้านปรับความสูงในการตัดออกไปทางด้านนอกของตัวเครื่องตัดหญ้า และเลื่อนไปตามความสูงในการตัดที่ต้องการ

▶ หมายเลข 18: 1. ก้านปรับความสูงในการตัด

ตารางด้านล่างแสดงความสัมพันธ์ระหว่างหมายเลขบนตัวเครื่องตัดหญ้าและความสูงในการตัดหญ้าโดยประมาณ

หมายเลข	ความสูงในการตัดหญ้า
1	20 mm
2	26 mm
3	33 mm
4	42 mm
5	52 mm
6	62 mm
7	71 mm
8	75 mm

หมายเหตุ: ควรใช้ตัวเลขความสูงในการตัดเป็นแนวทางความสูงของสนามหญ้าจริงอาจแตกต่างจากความสูงที่ตั้งค่าไว้เล็กน้อย ขึ้นอยู่กับสภาพของสนามหญ้าหรือพื้นดิน

หมายเหตุ: ลองทดสอบตัดหญ้าในที่แจ้งเพื่อให้ได้ความสูงที่ต้องการ

ตัวบ่งชี้ระดับหญ้า

- ▶ **หมายเลข 19:** 1. ตัวบ่งชี้ระดับหญ้า
- ตัวบ่งชี้ระดับหญ้าแสดงปริมาณหญ้าที่ตัดไปแล้ว
- เมื่อตะกร้าเก็บหญ้ายังไม่เต็ม ตัวบ่งชี้จะลอยอยู่ระหว่างตัดหญ้า
 - เมื่อตะกร้าเก็บหญ้าเต็มแล้ว ตัวบ่งชี้จะไม่ลอยระหว่างตัดหญ้า ในกรณีนี้ ให้หยุดตัดหญ้าทันทีและเทหญ้าออกจากตะกร้า หลังจากเทหญ้าออกจากตะกร้าแล้ว ให้ล้างตะกร้าเพื่อให้รู้ตาข่ายระบายอากาศได้

หมายเหตุ: ตัวบ่งชี้นี้เป็นแนวทางอย่างคร่าวๆ ตัวบ่งชี้นี้อาจไม่ทำงานอย่างถูกต้อง ขึ้นอยู่กับสภาพภายในตะกร้า

การปรับความสูงของมือจับ

คำเตือน: อย่าสัมผัสใบเลื่อยที่กำลังหมุนอยู่

ข้อควรระวัง: ก่อนนำสลักเกลียวออก ให้จับมือจับด้านบนให้แน่น ไม่เช่นนั้น มือจับอาจหล่นลงมาและทำให้ได้รับบาดเจ็บได้

- สามารถปรับความสูงของมือจับได้สามระดับ
1. คลายน็อตมือหมุนของมือจับ จากนั้นถอดสลักเกลียวและน็อตมือหมุน
 - ▶ **หมายเลข 20:** 1. น็อตมือหมุน

2. ปรับความสูงของมือจับ
3. สอดสลักเกลียวจากด้านนอก จากนั้นขันน็อตมือหมุนจากด้านใน

การใช้หัวเลื่อยสำหรับปล่อยหญ้าคลุมดิน

หัวเลื่อยสำหรับปล่อยหญ้าคลุมดินจะทำให้คุณสามารถปล่อยหญ้าที่ตัดแล้วลงบนดิน โดยจะไม่เก็บหญ้าที่ตัดแล้วในตะกร้าเก็บหญ้า เมื่อคุณใช้งานเครื่องที่มีหัวเลื่อยสำหรับปล่อยหญ้าคลุมดิน ตรวจสอบให้แน่ใจว่าได้ถอดตะกร้าเก็บหญ้าออกแล้ว

ข้อสังเกต: เมื่อใช้เครื่องที่มีหัวเลื่อยสำหรับปล่อยหญ้าคลุมดิน ตรวจสอบให้แน่ใจว่าความยาวของหญ้าหลังจากตัดเป็น 30 mm หรือมากกว่า และความยาวในการตัดเป็น 15 mm หรือน้อยกว่า

- ▶ **หมายเลข 21:** (1) 30 mm หรือมากกว่า (2) 15 mm หรือน้อยกว่า

การใช้งาน

การตัดหญ้า

คำเตือน: ก่อนตัดหญ้า ให้กำจัดแท่งไม้และหินออกจากพื้นที่ตัดหญ้า นอกจากนี้ ให้กำจัดวัชพืชรากพื้นที่ตัดหญ้าก่อน

คำเตือน: ใส่แว่นตานิรภัยหรือแว่นนิรภัยที่มีที่ป้องกันด้านข้างเมื่อใช้งานเครื่องตัดหญ้า

ข้อควรระวัง: หากหญ้าที่ตัดหรือวัตถุแปลกปลอมอุดตันอยู่ด้านในของตัวเครื่องตัดหญ้า ให้ตรวจสอบจนแน่ใจว่าได้นำกุญแจล็อกและดัลับเบตเตอร์ออกแล้ว และสวมถุงมือก่อนนำหญ้าหรือวัตถุแปลกปลอมออก

ข้อสังเกต: ใช้เครื่องนี้สำหรับกราดตัดหญ้าในสนามหญ้าเท่านั้น อย่าตัดวัชพืชรด้วยเครื่องนี้

- ▶ **หมายเลข 22**
- จับมือจับให้แน่นด้วยทั้งสองมือขณะตัดหญ้า
- มาตรฐานความเร็วของเครื่องตัดหญ้าอยู่ที่ประมาณ 2 ถึง 4 วินาทีต่อ 1 เมตร
- ▶ **หมายเลข 23**

เส้นตรงกลางของล้อหน้าเป็นแนวนำบอกความกว้างในการตัดหญ้า ใช้เส้นตรงกลางเป็นแนวนำในการตัดหญ้าเป็นแถว ให้ตัดเหลือครึ่งหนึ่งหรือหนึ่งในสามของแถวที่ตัดก่อนหน้าจะทำให้ตัดหญ้าในสนามได้เท่ากัน

► **หมายเลข 24:** 1. ความกว้างในการตัดหญ้า 2. พื้นที่เหลือ 3. เส้นตรงกลาง

เปลี่ยนทิศทางการตัดหญ้าทุกครั้งที่ตัดเพื่อป้องกันไม่ให้ลายหญ้ามีรูปแบบแคบทิศทางเดียว

► **หมายเลข 25**

ตรวจสอบหญ้าที่ตัดได้ในตะกร้าเก็บหญ้าเป็นระยะ เทหญ้าออกจากตะกร้าก่อนตะกร้าเต็ม ก่อนทำการตรวจสอบเป็นระยะ ให้อุณหภูมิเครื่องยนต์หญ้าแล้วจึงถอดกุญแจล๊อคและตัดใบแปดเตอรี

ข้อสังเกต: การใช้เครื่องตัดหญ้าที่ตะกร้าเก็บหญ้าเต็มจะทำให้ใบมีดไม่หมุนอย่างราบรื่นและทำให้มอเตอร์ทำงานโหลดเป็นพิเศษ ซึ่งอาจทำให้มอเตอร์เสียหายได้

การตัดสนามหญ้าที่ยาว

อย่าพยายามตัดหญ้ายาวให้หมดภายในครั้งเดียว แต่ตัดหญ้าหลาย ๆ ครั้ง เว้นระยะเวลาไว้หนึ่งหรือสองวันระหว่างการตัดแต่ละครั้งจนกว่าสนามหญ้าจะสั้นเท่ากัน

หมายเหตุ: การตัดหญ้ายาวให้สั้นทั้งหมดภายในครั้งเดียวอาจทำให้หญ้าตายได้ หญ้าที่ถูกตัดไปแล้วอาจอดต้นอยู่ในเครื่องตัดหญ้า

การเทหญ้าออกจากตะกร้าเก็บหญ้า

คำเตือน: หากต้องการลดความเสี่ยงในการเกิดอุบัติเหตุ ให้ตรวจสอบความเสียหายหรือความแข็งแรงที่ลดลงของตะกร้าเก็บหญ้าเป็นประจำ เปลี่ยนตะกร้าเก็บหญ้าใหม่หากจำเป็น

1. ปลอยก้านสวิตช์
2. ถอดกุญแจล๊อค
3. เปิดฝาปิดด้านหลังและนำตะกร้าเก็บหญ้าออกโดยจับมือจับไว้

► **หมายเลข 26:** 1. ฝาปิดด้านหลัง 2. ที่จับ

4. เทหญ้าออกจากตะกร้าเก็บหญ้า

การบำรุงรักษา

คำเตือน: ตรวจสอบให้แน่ใจเสมอว่าได้นำกุญแจล๊อคและตัดใบแปดเตอรีออกจากเครื่องตัดหญ้าแล้วก่อนการเก็บหรือเคลื่อนย้ายเครื่องตัดหญ้า หรือพยายามที่จะทำการตรวจสอบหรือบำรุงรักษา

คำเตือน: ถอดกุญแจล๊อคเสมอเมื่อไม่ใช้งานเครื่องตัดหญ้า เก็บกุญแจล๊อคไว้ในที่ปลอดภัย ห่างจากมือเด็ก

คำเตือน: ใส่ถุงมือขณะทำการตรวจสอบหรือบำรุงรักษา

คำเตือน: สวมใส่แว่นกันฝุ่นนิรภัยหรือแว่นตานิรภัยที่มีหน้าากาป้องกันด้านข้างเสมอ เมื่อทำการตรวจสอบหรือบำรุงรักษา

ข้อสังเกต: อย่าใช้น้ำมันเชื้อเพลิง เบนซิน ทินเนอร์ แอลกอฮอล์ หรือวัสดุประเภทเดียวกัน เนื่องจากอาจทำให้ลื่นลื่น ขาดรูป หรือแตกเร็วได้

เพื่อความปลอดภัยและแนวข้อถือของผลิตภัณฑ์ ควรให้ศูนย์บริการหรือโรงงานที่ผ่านการรับรองจาก Makita เป็นผู้ดำเนินการซ่อมแซม บำรุงรักษาและทำการปรับตั้งอื่นๆ นอกจากนี้ให้ใช้อะไหล่ของแท้จาก Makita เสมอ

การบำรุงรักษา

1. ถอดกุญแจล๊อคและตัดใบแปดเตอรี จากนั้นจึงปิดฝาครอบแปดเตอรี
2. วางเครื่องตัดหญ้าในแนวตะแคง ทำความสะอาดกรรไกรตัดหญ้าที่มีหญ้าสะสมอยู่บนด้านใต้ของเด็คของเครื่องตัดหญ้า
3. เทน้ำไปทางด้านท้ายของเครื่องซึ่งมีใบมีดติดตั้งอยู่

ข้อสังเกต: อย่าล้างเครื่องด้วยน้ำแรงดันสูง

4. ตรวจสอบน็อต สลักเกลียว สกรู ฯลฯ ทั้งหมดว่าแน่นดีแล้ว
5. ตรวจสอบความเสียหาย การแตก และการสึกหรอของชิ้นส่วนที่เคลื่อนไหว ต้องซ่อมแซมหรือเปลี่ยนชิ้นส่วนที่เสียหายหรือสูญหาย
6. เก็บเครื่องตัดหญ้าในที่ปลอดภัย โดยให้อยู่ห่างจากเด็ก

การเก็บรักษา

⚠ ข้อควรระวัง: เมื่อวางเครื่องในตำแหน่งตั้งตรง ให้วางเครื่องบนพื้นผิวที่ราบเสมอกัน หากวางเครื่องบนพื้นผิวที่ไม่ราบเรียบ เครื่องอาจล้มและทำให้เกิดการบาดเจ็บได้

เก็บเครื่องตัดหญ้าไว้ในร่มในสถานที่ที่เย็น แห้ง และปิดล็อก อย่าเก็บเครื่องตัดหญ้าและเครื่องชาร์จไว้ในสถานที่ที่อุณหภูมิอาจสูงถึงหรือเกินกว่า 40 °C

1. ถอดดัดลับแบตเตอรี่และกุญแจล็อก
2. นำตะกร้าเก็บหญ้าออก
3. คลายก้านล็อก จากนั้นพับมือจับ แล้วพับก้านล็อก

▶ **หมายเลข 27:** 1. ก้านล็อก

4. คลายน็อตมือหมุนของมือจับ จากนั้นพับมือจับด้านบน

▶ **หมายเลข 28:** 1. น็อตมือหมุน 2. มือจับด้านบน

5. วางเครื่องในตำแหน่งตั้งตรง

หมายเหตุ: เมื่อวางเครื่องตัดหญ้าในตำแหน่งตั้งตรง อย่าจับเฉพาะมือจับเท่านั้น แต่ให้จับทั้งตัวเครื่องตัดหญ้าและมือจับ

6. เก็บตะกร้าเก็บหญ้าไว้ระหว่างมือจับและตัวเครื่องตัดหญ้า

▶ **หมายเลข 29:** 1. ตะกร้าเก็บหญ้า

การเคลื่อนย้ายเครื่องตัดหญ้า

⚠ ข้อควรระวัง: ก่อนขนย้ายเครื่องตัดหญ้า ตรวจสอบให้แน่ใจว่าถอดดัดลับแบตเตอรี่และกุญแจล็อกแล้ว

เมื่อเคลื่อนย้ายเครื่องตัดหญ้า ให้จับด้ามจับด้านหลังและขึ้นส่วนจับด้านล่างที่ด้านหน้าของเครื่องตามที่แสดงในภาพ

▶ **หมายเลข 30:** 1. ชั้นส่วนจับด้านล่าง 2. ด้ามจับด้านหลัง

การถอดหรือการติดตั้งใบมีดเครื่องตัดหญ้า

⚠ คำเตือน: ถอดกุญแจล็อกและดัดลับแบตเตอรี่เมื่อถอดหรือติดตั้งใบมีดเสมอ การไม่ถอดกุญแจล็อกและดัดลับแบตเตอรี่ออกอาจจะเป็นสาเหตุของการบาดเจ็บร้ายแรงได้

⚠ คำเตือน: ใบมีดจะยังหมุนอยู่อีกสองสามวินาทีหลังจากปล่อยสวิตช์แล้ว อย่าเริ่มการทำงานจนกว่าใบมีดจะหยุดสนิทแล้ว

⚠ คำเตือน: ใส่ถุงมือขณะจับใบมีดเสมอ

การถอดใบมีดเครื่องตัดหญ้า

1. วางเครื่องตัดหญ้าตะแคงเพื่อให้อันปรับความสูงในการตัดหญ้าอยู่ด้านบน

2. การถอดการหมุนของใบมีด ให้สอดไขควงหรือเครื่องมือที่คล้ายกันนี้ลงในรูบนเครื่องตัดหญ้า

3. หมุนสลักเกลียวทวนเข็มนาฬิกาด้วยประแจ

▶ **หมายเลข 31:** 1. ใบมีดเครื่องตัดหญ้า 2. ประแจ 3. ไขควง 4. รู

4. ถอดสลักเกลียวและใบมีดออกตามลำดับ

▶ **หมายเลข 32:** 1. ครอบรับใบมีด 2. ใบมีดเครื่องตัดหญ้า 3. สลักเกลียว

การติดตั้งใบมีดเครื่องตัดหญ้า

เมื่อต้องการติดตั้งใบมีดเครื่องตัดหญ้า ให้ปฏิบัติตามขั้นตอนการถอด

⚠ คำเตือน: ติดตั้งใบมีดเครื่องตัดหญ้าด้วยความระมัดระวัง ใบมีดมีด้านบน/ด้านล่าง

⚠ คำเตือน: ชั้นสลักเกลียวตามเข็มนาฬิกาให้แน่นเพื่อยึดใบมีด

⚠ คำเตือน: ตรวจสอบให้แน่ใจว่าใบมีดเครื่องตัดหญ้าและชั้นส่วนยึดทั้งหมดถูกติดตั้งอย่างถูกต้องและขันแน่นดีแล้ว

⚠ คำเตือน: เมื่อคุณเปลี่ยนใบมีด ให้ทำตามคำแนะนำที่ให้ไว้ในคู่มือการใช้งานนี้เสมอ

การแก้ไขปัญหา

ก่อนนำไปซ่อม ให้ทำการตรวจสอบด้วยตัวเองก่อน หากคุณพบปัญหาที่ไม่มีคำอธิบายในคู่มือนี้ อย่าพยายามถอดแยกส่วนประกอบเครื่องเอง โปรดสอบถามศูนย์บริการที่ได้รับบริการรับรองจาก Makita โดยใช้อะไหล่ของ Makita ในการซ่อมแซมเสมอ

สภาวะความผิดปกติ	สาเหตุที่เป็นไปได้ (การทำงานผิดปกติ)	การแก้ไข
เครื่องตัดหญ้าไม่ทำงาน	ยังไม่ได้ติดตั้งตลับแบตเตอรี่	ติดตั้งตลับแบตเตอรี่ที่ชาร์จแล้ว
	ปัญหาแบตเตอรี่ (ไฟต่ำ)	ชาร์จตลับแบตเตอรี่ใหม่ หากการชาร์จแบตเตอรี่ใหม่ไม่ได้ผล ให้เปลี่ยนตลับแบตเตอรี่
	ไม่ได้ใส่กุญแจล็อก	ใส่กุญแจล็อก
มอเตอร์หยุดทำงานหลังจากใช้งานไปได้เล็กน้อย	ระดับการชาร์จของแบตเตอรี่ต่ำ	ชาร์จตลับแบตเตอรี่ใหม่ หากการชาร์จแบตเตอรี่ใหม่ไม่ได้ผล ให้เปลี่ยนตลับแบตเตอรี่
	ความสูงในการตัดต่ำเกินไป	เพิ่มความสูงในการตัด
มอเตอร์หมุนด้วยรอบความเร็วสูงสุดไม่ได้	ตลับแบตเตอรี่ติดตั้งอย่างไม่ถูกต้อง	ติดตั้งตลับแบตเตอรี่ตามที่อธิบายในคู่มือการใช้งานนี้
	กำลังของแบตเตอรี่ต่ำลง	ชาร์จตลับแบตเตอรี่ใหม่ หากการชาร์จแบตเตอรี่ใหม่ไม่ได้ผล ให้เปลี่ยนตลับแบตเตอรี่
	ระบบขับเคลื่อนไม่ทำงานอย่างถูกต้อง	สอบถามศูนย์บริการที่ผ่านการรับรองจาก Makita ในท้องถิ่นให้ทำการซ่อมแซมให้
ใบมีดเครื่องตัดหญ้าไม่หมุน ⇒ หยุดเครื่องตัดหญ้าทันที!	สิ่งแปลกปลอม เช่น กิ่งไม้ ติดอยู่ที่ใกล้ใบมีด	เอาสิ่งแปลกปลอมออก
	ระบบขับเคลื่อนไม่ทำงานอย่างถูกต้อง	สอบถามศูนย์บริการที่ผ่านการรับรองจาก Makita ในท้องถิ่นให้ทำการซ่อมแซมให้
การสั่นสะเทือนผิดปกติ ⇒ หยุดเครื่องตัดหญ้าทันที!	ใบมีดไม่สมดุล สึกหรอมมาก หรือสึกหรอไม่เท่ากัน	เปลี่ยนใบมีด

อุปกรณ์เสริม

⚠ ข้อควรระวัง: ขอแนะนำให้ใช้อุปกรณ์เสริมหรืออุปกรณ์ต่อพ่วงเหล่านี้กับเครื่องมือของ Makita ที่ระบุไว้ในคู่มือนี้ การใช้อุปกรณ์เสริมหรืออุปกรณ์ต่อพ่วงอื่นอาจทำให้เกิดความเสี่ยงที่จะได้รับบาดเจ็บได้ ใช้อุปกรณ์เสริมหรืออุปกรณ์ต่อพ่วงตามวัตถุประสงค์ที่ระบุไว้เท่านั้น

หากต้องการทราบรายละเอียดเพิ่มเติมเกี่ยวกับอุปกรณ์เสริมเหล่านี้ โปรดสอบถามศูนย์บริการ Makita ใกล้บ้านคุณ

- ใบมีดเครื่องตัดหญ้า
- แบตเตอรี่และเครื่องชาร์จ Makita ของแท้

หมายเหตุ: อุปกรณ์บางชิ้นในรายการอาจมีมาให้ในชุดผลิตภัณฑ์เป็นอุปกรณ์มาตรฐาน ซึ่งอาจแตกต่างกันไปในแต่ละประเทศ

规格

型号:	DLM330	
修剪宽度 (刀片直径)	330 mm	
空载速度	4,300/min	
草坪机备用刀片零件编号	GB00000042	
尺寸 (长 × 宽 × 高)	操作期间	长: 1,285 mm至1,350 mm 宽: 375 mm 高: 935 mm至975 mm
	存放时 (不带草篮)	520 mm × 375 mm × 775 mm
额定电压	D.C. 18 V	
净重	11.6 - 12.5 kg	
防护等级	IPX4	

- 生产者保留变更规格不另行通知之权利。
- 规格可能因销往国家之不同而异。
- 重量因附件 (包括电池组) 而异。根据EPTA-Procedure 01/2014, 最重与最轻的组合见表格。

适用电池组和充电器

电池组	BL1830B / BL1840B / BL1850B / BL1860B
充电器	DC18RC / DC18RD / DC18RE / DC18SD / DC18SE / DC18SF / DC18SH





- 部分以上所列电池组和充电器是否适用视用户所在地区而异。

警告： 请仅使用以上所列电池组和充电器。使用其他类型的电池组或充电器可能会导致人身伤害和 / 或失火。

警告： 请勿对此机器使用带线电源，例如电池连接转换器或者便携电源装置。此类电源电缆可能会阻碍操作并导致人员受伤。

符号

以下显示本设备可能会使用的符号。在使用工具之前，请务必理解其含义。

	特别小心和注意。
	阅读使用说明书。
	危险：注意抛掷物体。
	工具和旁观者的距离至少为15米。



切勿使手和脚靠近修剪机下面的刀片。电机关闭后刀片还会继续旋转。



检查、调节、清洁、维修、放置或存放修剪机前，请务必按下锁定钥匙。



警告：保养前断开电池。



警告：保养前启动停用装置。



仅限于欧盟国家

由于本设备中包含有害成分，因此废弃的电气和电子设备、蓄电池和普通电池可能会对环境和人体健康产生负面影响。请勿将电气和电子工具或电池与家庭普通废弃物放在一起处置！

根据欧洲关于废弃电气电子设备、蓄电池和普通电池的指令及其国家层面的修订法案，废弃的电气设备、普通电池和蓄电池应当单独存放并递送至城市垃圾收集点，根据环保法规进行处置。

此规定由标有叉形标志的带垃圾桶符号表示。



保证声功率级别符合欧盟室外噪音指令。



声功率级别符合澳大利亚NSW噪音控制规定

用途

本机用于修剪草坪。

安全警告

电动工具通用安全警告

警告！

阅读随电动工具提供的所有安全警告、说明、图示和规定。不遵照以下所列说明会导致电击、着火和/或严重伤害。

保存所有警告和说明书以备查阅。

警告中的术语“电动工具”是指市电驱动（有线）电动工具或电池驱动（无线）电动工具。

工作场地的安全

1. 保持工作场地清洁和明亮。杂乱和黑暗的场地会引发事故。
2. 不要在易爆环境，如有易燃液体、气体或粉尘的环境下操作电动工具。电动工具产生的火花会点燃粉尘或气体。
3. 操作电动工具时，远离儿童和旁观者。注意力不集中会使你失去对工具的控制。

电气安全

1. 电动工具插头必须与插座相配。绝不能以任何方式改装插头。需接地的电动工具不能使用任何转换插头。未经改装的插头和相配的插座将降低电击风险。
2. 避免人体接触接地表面，如管道、散热片和冰箱。如果你身体接触接地表面会增加电击风险。
3. 不得将电动工具暴露在雨中或潮湿环境中。水进入电动工具将增加电击风险。
4. 不得滥用软线。绝不能用软线搬运、拉动电动工具或拔出其插头。使软线远离热源、油、锐边或运动部件。受损或缠绕的软线会增加电击风险。
5. 当在户外使用电动工具时，使用适合户外使用的延长线。适合户外使用的电线将降低电击风险。
6. 如果无法避免在潮湿环境中操作电动工具，应使用带有剩余电流装置（RCD）保护的电源。RCD的使用可降低电击风险。
7. 电动工具会产生对用户无害的电磁场（EMF）。但是，起搏器和其他类似医疗设备的用户应在操作本电动工具前咨询其设备的制造商和/或医生寻求建议。

人身安全

1. 保持警觉，当操作电动工具时关注所从事的操作并保持清醒。当你感到疲倦，或在有药物、酒精或治疗反应时，不要操作电动工具。在操作电动工具时瞬间的疏忽会导致严重人身伤害。
2. 使用个人防护装置。始终佩戴护目镜。防护装置，诸如适当条件下使用防尘面具、防滑安全鞋、安全帽、听力防护等装置能减少人身伤害。
3. 防止意外起动。在连接电源和/或电池包、拿起或搬运工具前确保开关处于关断位置。手指放在开关上搬运工具或开关处于接通时通电会导致危险。
4. 在电动工具接通之前，拿掉所有调节钥匙或扳手。遗留在电动工具旋转零件上的扳手或钥匙会导致人身伤害。
5. 手不要过分伸展。时刻注意立足点和身体平衡。这样能在意外情况下能更好地控制住电动工具。
6. 着装适当。不要穿宽松衣服或佩戴饰品。让你的头发和衣服远离运动部件。宽松衣服、佩饰或长发可能会卷入运动部件。
7. 如果提供了与排屑、集尘设备连接用的装置，要确保其连接完好且使用得当。使用集尘装置可降低尘屑引起的危险。

8. 不要因为频繁使用工具而产生的熟悉感而掉以轻心，忽视工具的安全准则。某个粗心的动作可能在瞬间导致严重的伤害。
9. 使用电动工具时请始终佩戴护目镜以免伤害眼睛。护目镜须符合美国ANSI Z87.1、欧洲EN 166或者澳大利亚/新西兰的AS/NZS 1336的规定。在澳大利亚/新西兰，法律要求佩戴面罩保护脸部。

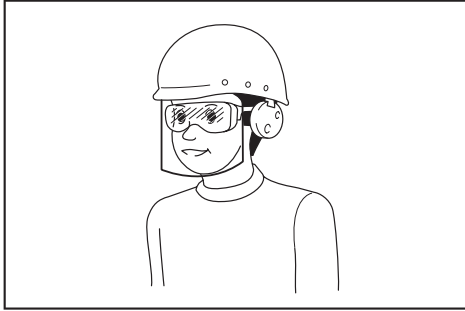

雇主有责任监督工具操作者和其他近工作区域人员佩戴合适的安全防护设备。

电动工具使用和注意事项

1. 不要勉强使用电动工具，根据用途使用合适的电动工具。选用合适的按照额定值设计的电动工具会使你工作更有效、更安全。
2. 如果开关不能接通或关断电源，则不能使用该电动工具。不能通过开关来控制电动工具是危险的且必须进行修理。
3. 在进行任何调节、更换附件或贮存电动工具之前，必须从电源上拔掉插头和/或卸下电池包（如可拆卸）。这种防护性的安全措施降低了电动工具意外起动的风险。
4. 将闲置不用的电动工具贮存在儿童所及范围之外，并且不允许不熟悉电动工具和不了解这些说明的人操作电动工具。电动工具在未经培训的使用者手中是危险的。
5. 维护电动工具及其附件。检查运动部件是否调整到位或卡住，检查零件破损情况和影响电动工具运行的其他状况。如有损坏，应在使用前修理好电动工具。许多事故是由维护不良的电动工具引发的。
6. 保持切削刀具锋利和清洁。维护良好地有锋利切削刃的刀具不易卡住而且容易控制。

7. 按照使用说明书，并考虑作业条件和要进行的作业来选择电动工具、附件和工具的刀头等。将电动工具用于那些与其用途不符的操作可能会导致危险情况。
8. 保持手柄和握持表面干燥、清洁，不得沾有油脂。在意外的情况下，湿滑的手柄不能保证握持的安全和对工具的控制。
9. 使用本工具时，请勿佩戴可能会缠结的布质工作手套。布质工作手套卷入移动部件可能会造成人身伤害。

电池式工具使用和注意事项

1. 仅使用生产者规定的充电器充电。将适用于某种电池包的充电器用到其他电池包时可能会发生着火危险。
2. 仅使用配有专用电池包的电动工具。使用其他电池包可能会产生伤害和着火危险。
3. 当电池包不用时，将它远离其他金属物体，例如回形针、硬币、钥匙、钉子、螺钉或其他小金属物体，以防电池包一端与另一端连接。电池组端部短路可能会引起燃烧或着火。
4. 在滥用条件下，液体可能会从电池组中溅出；应避免接触。如果意外碰到液体，用水冲洗。如果液体碰到了眼睛，还应寻求医疗帮助。从电池中溅出的液体可能会发生腐蚀或燃烧。
5. 不要使用损坏或改装过的电池包或工具。损坏或改装过的电池组可能呈现无法预测的结果，导致着火、爆炸或伤害。
6. 不要将电池包暴露于火或高温中。电池包暴露于火或高于130℃的高温中可能导致爆炸。
7. 遵循所有充电说明。不要在说明书中指定的温度范围之外给电池包或电动工具充电。不正确或在指定的温度范围外充电可能会损坏电池和增加着火的风险。

维修

1. 让专业维修人员使用相同的备件维修电动工具。这将保证所维修的电动工具的安全。
2. 决不能维修损坏的电池包。电池包仅能由生产者或其授权的维修服务商进行维修。
3. 上润滑油及更换附件时请遵循本说明书指示。

充电式草坪修剪机安全警告

1. 请勿在恶劣天气特别是可能出现雷电的天气条件下使用草坪修剪机。这可降低雷击风险。

2. 彻底检查需要使用草坪修剪机的区域是否有野生动物。操作过程中草坪修剪机可能会伤及野生动物。
3. 彻底检查需要使用草坪修剪机的区域有无石头、树枝、电线、骨头及其他异物，如果有请及时清除。抛掷物体可能会伤及人员。
4. 在使用草坪修剪机之前，请先目视检查刀片和刀片组件有无磨损或损坏。使用已磨损或损坏的部件会增加受伤风险。
5. 时常检查草夹持器是否有磨损或劣化。使用已磨损或损坏的草夹持器可能会增加人员受伤风险。
6. 保护罩必须安装到位。必须保证保护罩能够正常发挥作用且安装无误。使用松动、受损或无法正常发挥作用的保护罩可能导致人员受伤。
7. 确保冷却进气口无碎片。进气口被碎片阻塞可能导致过热，甚至引发火灾。
8. 操作草坪修剪机期间，务必始终穿着防滑防护鞋。请勿在赤脚或穿着露趾凉鞋时操作草坪修剪机。这样可以有效避免脚部因接触移动刀片而遭受伤害。
9. 操作草坪修剪机时，务必穿着长裤。皮肤暴露在外很可能被抛掷物体所伤。
10. 请勿在湿草上操作草坪修剪机。操作时请勿行走，切勿跑动。这样可有效避免因滑倒而导致人员受伤。
11. 请勿在过于陡峭的斜坡上操作草坪修剪机。这样可减少机器失控、打滑和倒地的风险。
12. 在斜坡上作业时，务必确保站稳并横跨坡面站立，切勿上下颠簸，变向时务必格外小心谨慎。这样可减少机器失控、打滑和倒地的风险。
13. 反转或向自身方向拉拽草坪修剪机时，务必小心谨慎。请始终注意周围环境。这样可以有效避免操作期间被绊倒。
14. 请勿触碰仍处于运动状态的刀片及其他危险移动部件。这样可以有效避免被移动部件所伤。
15. 在清除卡住的材料或者清洁草坪修剪机时，请确保所有电源开关均已关闭，并且电池组已断开连接。草坪修剪机意外启动可能会造成严重的人身伤害。

请保留此说明书。

警告： 请勿为图方便或因对产品足够熟悉（由于重复使用而获得的经验）而不严格遵循相关产品安全规则。

使用不当或不遵循使用说明书中的安全规则会导致严重的人身伤害。

重要安全注意事项

警告： 阅读所有警告和所有说明。不遵照以下警告和说明会导致电击、着火和 / 或严重伤害。

保存所有警告和说明书以备查阅。

培训

1. 请仔细阅读说明。熟悉本修剪机的正确操控流程。
2. 切勿允许儿童或不熟悉这些使用须知的人员使用本修剪机。当地法规可能会限制操作人员的年龄。
3. 切勿在附近有人（特别是儿童）或宠物的情况下操作本修剪机。
4. 操作时要时刻谨记，如果给他人及其财产造成损失，操作者或用户要为此负责。
5. 应看管好儿童，勿让其玩耍本工具。
6. 身体状态 - 请勿在药品、酒精或其他接受医疗的情况下操作修剪机。

准备

1. 操作本修剪机时，务必穿戴厚实的鞋子和长裤。请勿在赤脚或穿着露趾凉鞋时操作本修剪机。避免穿着或佩戴宽松或带有线绳的衣服或首饰。它们可能会被卷入运动部件中。
2. 使用前，务必观察修剪机是否有损坏，保护罩或隔离罩是否缺失或错位。
3. 修剪草坪前确保作业区域内无其他人员。如有任何人进入作业区域，请停止修剪机。
4. 准备使用时才可将锁定钥匙插入草坪机。
5. 使用电动工具时请始终佩戴护目镜以免伤害眼睛。护目镜须符合美国ANSI Z87.1、欧洲EN 166或者澳大利亚 / 新西兰的AS/NZS 1336的规定。在澳大利亚 / 新西兰，法律要求佩戴面罩保护脸部。

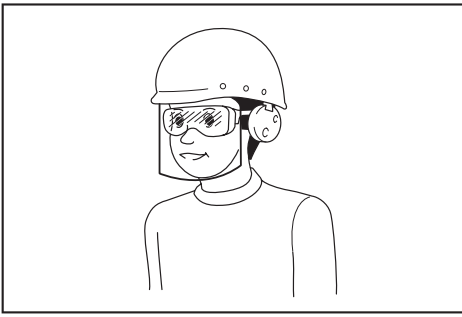

雇主有责任监督工具操作者和其他近工作区域人员佩戴合适的安全防护设备。

6. 操作之前，请仔细检查刀片或刀片螺栓上是否有裂缝或损坏。应立即更换有裂缝或损坏的刀片或刀片螺栓。
7. 修剪草坪前，请清除作业区域内的石块、铁丝、瓶子、骨头和大的树枝等异物，以防止人员受伤或损坏修剪机。
8. 修剪机刀片撞击异物会导致严重的人身伤害。每次修剪前，请务必仔细检查草坪并清除所有异物。
9. 观察有无孔洞、坑槽、鼓包、石头或其它隐藏的物体。地面不平会导致打滑和摔倒。高草丛会隐藏障碍物。
10. 使用个人防护装置。始终佩戴护目镜。防护装置，诸如适当条件下使用防尘面具、防滑安全鞋、安全帽、听力防护等装置能减少人身伤害。

操作

1. 操作时手不要伸得太长。始终保持平衡。在斜坡上时，请确保立足稳固。操作时请行走，切勿跑动。
2. 停止修剪机并拔下锁定钥匙，确保所有运动部件已完全停止：
 - 放置修剪机时；
 - 清除堵塞物或疏通滑槽前；
 - 检查、清洁或处理机器前；
 - 击打到异物后。在重新启动并操作机器前，检查修剪机有无损坏并进行修理。
 - 修剪机开始异常振动时。
3. 在保护罩或隔离罩有损坏，或者安全装置（如火花挡板和 / 或草篮）未安装到位时，请勿操作修剪机。
4. 请避免在恶劣天气（尤其是雷电天气）条件下使用修剪机。
5. 操作修剪机时，请务必穿戴护目眼镜和结实的鞋子。
6. 仅可在光线充足或良好照明的情况下操作本修剪机。

7. 根据操作指示小心开启修剪机，并使脚远离刀片。
8. 小心避免修剪机刀片伤及脚和手。
9. 务必确保通风口无任何碎片。
10. 修剪斜面草坪时，切勿上下颠簸。在斜面上改变方向时，请务必小心谨慎。请勿修剪较陡的倾斜面。
11. 反转或向自身拉修剪机时，务必小心谨慎。
12. 如果必须倾斜修剪机以搬运修剪机通过非草坪表面，以及修剪机进出作业区域时，请停止刀片。
13. 除必须倾斜修剪机进行启动的情况外，请勿在开启电机时倾斜修剪机。需要倾斜修剪机时，切勿使倾斜度大于必要的程度，并仅提起离操作者较远的部分。将本修剪机放回地面时，务必将双手放在操作位置上。
14. 勿使手和脚靠近旋转部件或置于其下。请勿在任何时间与排出口成直线站立。
15. 请勿在修剪机开启时进行搬运。
16. 避免在湿草上操作本修剪机。
17. 请务必紧握手柄。
18. 搬动或握住修剪机时，请勿抓握外露的刀片或切割边。
19. 手和脚应远离旋转的刀片。注意 - 关闭修剪机后刀片仍会旋转。
20. 若发现有任何异常，请立即停止操作。关闭修剪机并拔下锁定钥匙。然后检查修剪机。
21. 如果草坪机具有切割高度调节功能，切勿在草坪机运转时调节切割高度。
22. 在穿过车道、人行道、道路或任何砾石覆盖的路面前，请释放开关拉杆并等待刀片停止旋转。在放置修剪机，捡取修剪路径上的异物或在任何可能分散注意力的情况下，请务必拔下锁定钥匙。
23. 如果修剪机撞击到异物，请执行以下步骤：
 - 停止修剪机，释放开关柄并等待刀片完全停止。
 - 拔下锁定钥匙并取出电池组。
 - 彻底检查修剪机有无损伤。
 - 如果刀片有任何损伤，请予以更换。
 重新启动并继续操作修剪机前，请修复任何损伤。
24. 请勿在站立在排出口前部时启动修剪机。
25. 如果修剪机开始异常振动（立即检查）
 - 检查损伤；
 - 更换或修复任何损坏部件；

- 检查并拧紧松散的部件。

26. 严禁将排出的材料指向任何人。避免将材料排出至墙壁或障碍物处。材料可能会朝向操作者反弹。通过砾石面时，停止刀片。
27. 除非绝对需要，否则禁止向后拉修剪机。不得从栅栏或其它类似障碍物处后拉修剪机时，移动前和移动期间要注意脚下和身后。
28. 拆下集草器前，先关闭电机并等待刀片完全停止。小心关机后刀片仍会旋转。
29. 在泥泞地面、潮湿坡道或湿滑的地方使用机器时，请注意立足稳固。
30. 请勿将机器浸入水坑中。
31. 操作机器时请注意管道和电线。

保养和存放

1. 出于安全需要，请更换磨损或损坏的部件。仅使用原厂正品替换部件和附件。
2. 定期检查和保养修剪机。
3. 不使用时，将修剪机存放在儿童无法触及的地方。
4. 保证所有螺母、螺栓和螺丝都已拧紧，确保设备处于安全的工作状态。
5. 时常检查草篮是否有磨损或劣化。存放时，务必确保清空草篮。出于安全需要，请使用新的原厂替换草篮更换磨损的草篮。
6. 请仅使用本说明书中指定的正品刀片。
7. 调整修剪机时请小心谨慎，防止手指卷入移动刀片和修剪机的固定部件之间。
8. 时常检查刀片安装螺栓，确保紧固妥当。
9. 存放前，务必使修剪机充分冷却。
10. 请注意，在维修刀片时，即便已切断电源，刀片仍可以移动。
11. 严禁拆下或改动安全装置。定期检查是否正常运行。严禁干扰安全装置的预定功能或者降低其保护能力。
12. 请勿在雨天将机器置于室外无人看管。
13. 存放机器时，避免直射阳光和淋雨，将其存放在不会变热或变潮的位置。

电池式工具使用和注意事项

1. 仅使用生产者规定的充电器充电。将适用于某种电池包的充电器用到其他电池包时可能会发生着火危险。
2. 仅使用配有专用电池包的电动工具。使用其他电池包可能会产生伤害和着火危险。

3. 当电池包不用时，将它远离其他金属物体，例如回形针、硬币、钥匙、钉子、螺钉或其他小金属物体，以防电池包一端与另一端连接。电池组端部短路可能会引起燃烧或着火。
4. 在滥用条件下，液体可能会从电池组中溅出；应避免接触。如果意外碰到液体，用水冲洗。如果液体碰到了眼睛，还应寻求医疗帮助。从电池中溅出的液体可能会发生腐蚀或燃烧。
5. 不要使用损坏或改装过的电池包或工具。损坏或改装过的电池组可能呈现无法预测的结果，导致着火、爆炸或伤害。
6. 不要将电池包暴露于火或高温中。电池包暴露于火或高于130 °C的高温中可能导致爆炸。
7. 遵循所有充电说明。不要在说明书中指定的温度范围之外给电池包或电动工具充电。不正确或在指定的温度范围外充电可能会损坏电池和增加着火的风险。

电气和电池安全

1. 请勿将电池弃于火中。否则会引起电池爆炸。请查阅当地法规了解适当的特殊处理说明。
2. 请勿打开或拆解电池。溢出的电解质具有腐蚀性，可能会对眼睛或皮肤造成损伤。吞服则有致毒危险。
3. 请勿在雨中或潮湿的地方充电。
4. 勿在室外对电池充电。
5. 请勿用湿手操作充电器，包括充电器插头和充电器端子。
6. 请勿在雨中更换电池。
7. 请勿用水等液体打湿电池端子，或将电池浸于水中。请勿使电池淋雨，也不得在潮湿位置给电池充电、使用或存放电池。如果电池端子被打湿或有液体进入电池，则电池可能会短路，导致过热、起火或爆炸危险。
8. 从机器或充电器取下电池后，请务必在电池上安装电池盖并将其存放在干燥处。
9. 请勿用湿手更换电池。
10. 避免危险的环境。请勿在潮湿或淋雨的环境下使用机器。机器受潮将增加触电的风险。
11. 如果电池组被打湿，请排空其中的水分，再用干布擦拭干净。使用前在干燥处彻底干燥电池组。

维修

1. 让专业维修人员使用相同的备件维修电动工具。这将保证所维修的电动工具的安全。
2. 决不能维修损坏的电池包。电池包仅能由生产者或其授权的维修服务商进行维修。

请保留此说明书。

警告： 请勿为图方便或因对产品足够熟悉（由于重复使用而获得的经验）而不严格遵循相关产品安全规则。

使用不当或不遵循使用说明书中的安全规则会导致严重的人身伤害。

电池组的重要安全注意事项

1. 在使用电池组之前，请仔细阅读所有的说明以及 (1) 电池充电器，(2) 电池，以及 (3) 使用电池的产品上的警告标记。
2. 切勿拆卸或改装电池组。否则可能引起火灾、过热或爆炸。
3. 如果机器运行时间变得过短，请立即停止使用。否则可能会导致过热、起火甚至爆炸。
4. 如果电解液进入您的眼睛，用清水将其冲洗干净并立即就医。否则可能会导致视力受损。
5. 请勿使电池组短路：
 - (1) 请勿使任何导电材料碰触到端子。
 - (2) 避免将电池组与其他金属物品如钉子、硬币等放置在同一容器内。
 - (3) 请勿将电池组置于水中或使其淋雨。电池短路将产生大的电流，导致过热，并可能导致起火甚至击穿。
6. 请勿在温度可能达到或超过50°C (122°F) 的场所存放以及使用工具和电池组。
7. 即使电池组已经严重损坏或完全磨损，也请勿焚烧电池组。电池组会在火中爆炸。
8. 请勿对电池组射钉，或者切削、挤压、抛掷、掉落电池组，又或者用硬物撞击电池组。否则可能引起火灾、过热或爆炸。
9. 请勿使用损坏的电池。

10. 本工具附带的锂离子电池需符合危险品法规要求。

第三方或转运代理等进行商业运输时，应遵循包装和标识方面的特殊要求。有关运输项目的准备作业，咨询危险品方面的专业人士。同时，请遵守可能更为详尽的国家法规。

请使用胶带保护且勿遮掩表面的联络信息，并牢固封装电池，使电池在包装内不可动。

11. 丢弃电池组时，需将其从工具上卸下并在安全地带进行处理。关于如何处理废弃的电池，请遵循当地法规。
12. 仅将电池用于Makita（牧田）指定的产品。将电池安装至不兼容的产品会导致起火、过热、爆炸或电解液泄漏。
13. 如长时间未使用工具，必须将电池从工具内取出。
14. 使用工具期间以及使用工具之后，电池组温度可能较高易引起灼伤或低温烫伤。处理高温电池组时请小心操作。
15. 在使用工具后请勿立即触碰工具的端子，否则可能引起灼伤。
16. 避免锯屑、灰尘或泥土卡入电池组的端子、孔口和凹槽内。否则可能会导致过热、着火、爆炸和工具/电池组故障，导致烫伤或人身伤害。
17. 除非工具支持在高压电源线路附近使用，否则请勿在高压电源线路附近使用电池组。否则可能导致工具或电池组故障或失常。
18. 确保电池远离儿童。

请保留此说明书。

小心： 请仅使用Makita（牧田）原装电池。使用非Makita（牧田）原装电池或经过改装的电池可能会导致电池爆炸，从而造成火灾、人身伤害或物品受损。同时也会导致牧田工具和充电器的牧田保修服务失效。

保持电池最大使用寿命的提示

1. 在电池组电量完全耗尽前及时充电。发现工具电量低时，请停止工具操作，并给电池组充电。
2. 请勿对已充满电的电池组重新充电。过度充电将缩短电池的使用寿命。
3. 请在10°C - 40°C (50°F - 104°F) 的室温条件下给电池组充电。请在灼热的电池组冷却后再充电。

4. 不使用电池组时，请将其从工具或充电器上拆除。
5. 如果电池组长时间（超过六个月）未使用，请给其充电。

装配

⚠警告：对修剪机进行任何装配操作前，请务必拔出锁定钥匙，并取出电池组。未拔出锁定钥匙并取出电池组可能会造成意外启动，导致严重的人身伤害。

⚠警告：仅可在完整装配后启动修剪机。部分装配的情况下操作机器，将可能因意外启动而导致严重的人身伤害。

安装手柄

注意：安装手柄时，正确摆放导线，避免其夹在手柄之间的部件中。如导线破损，修剪机开关则可能无法工作。

1. 将下部手柄的两端放入修剪机机身的凹槽内，然后拧紧夹杆，再将夹杆折叠。

▶ 图片1: 1. 夹杆 2. 下部手柄

注：在折叠夹杆之后确认下部手柄与修剪机机身之间无间隙。

▶ 图片2

2. 将上部手柄上的孔与下部手柄上的孔对齐，然后从外侧插入螺栓，再从内侧拧紧手拧螺母。对另一面执行相同的操作程序。

▶ 图片3: 1. 手拧螺母 2. 螺栓

注：牢握上部手柄以免修剪机从手中滑落。

3. 将支架安装在手柄上。按照图示放置导线。

▶ 图片4: 1. 支架

拆卸护根装置

1. 打开后盖。

▶ 图片5: 1. 后盖

2. 如图所示，抓住护根装置的把手，然后将其从修剪机中拉出。

▶ 图片6: 1. 把手 2. 护根装置

安装或拆下草篮

请按照以下步骤安装草篮。

1. 打开后盖。

▶ 图片7: 1. 后盖

2. 如图所示，握住草篮把手，然后将草篮钩挂到修剪机机身的杆上。

▶ 图片8: 1. 杆 2. 把手 3. 草篮

如需拆下草篮，请先打开后盖，然后握住把手拆下草篮。

安装护根装置

1. 打开后盖，取下草篮。

▶ 图片9: 1. 后盖 2. 草篮

2. 如图所示，握住护根装置的把手，然后将其推入修剪机内至极限位置使其与修剪机相连。

▶ 图片10: 1. 把手 2. 护根装置

功能描述

安装或拆卸电池组

⚠小心：安装或拆卸电池组之前，请务必关闭机器电源。

⚠小心：安装或拆卸电池组时，请握紧机器和电池组。否则它们可能从您的手中滑落，导致机器和电池组受损，甚至造成人身伤害。

⚠小心：使用前务必锁紧电池盖。以免泥土、灰尘或有水进入，使产品或电池组受损。

⚠小心：务必完全装入电池组，直至看不见红色指示灯为止。否则，它可能会从机器中意外脱落，从而造成自身或他人受伤。

⚠小心：请勿强行安装电池组。如果电池组难以插入，可能是插入方法不当。

⚠小心：安装或拆卸电池组时，请抓紧电池盖。

安装电池组；

1. 按压解锁按钮打开电池盖。

▶ 图片11: 1. 电池盖 2. 解锁按钮

2. 将电池组上的舌簧与修剪机上的槽对齐，滑动电池组，直到电池组被锁定并发出卡嗒声为止。

▶ 图片12: 1. 电池组

3. 在图示位置将锁定钥匙插入到底。

▶ **图片13: 1. 锁定钥匙**

4. 将电池盖关紧。

从修剪机上拆下电池组:

1. 按压解锁按钮打开电池盖。

2. 滑动电池组前侧的按钮, 同时将电池组从工具中抽出。

3. 拔出锁定钥匙。

4. 关闭电池盖。

机器 / 电池保护系统

本机器配备有机器/电池保护系统。该系统可自动切断电机电源以延长机器和电池寿命。作业时, 如果机器或电池处于以下任一情况, 机器将会自动停止运转。

过载保护

以导致异常高电流的方式操作机器/电池时, 机器会自动停止运转并且指示灯将呈红色点亮。在这种情况下, 请关闭机器并停止导致机器过载的应用程序。然后开启机器以重新启动。

过热保护

当机器过热时, 机器会自动停止运转并且指示灯呈红色点亮。请等待机器冷却后再重新启动工具。

过放电保护

当电池电量过低时, 机器会自动停止运转并且指示灯将呈红色点亮。若即便打开开关机器仍不运转, 请从机器上拆下电池并对其充电。

其他原因防护

保护系统还能够出现其他可能导致机器受损的情况时使机器自动停止运转。请在机器暂时或中途停止工作时, 执行以下所有步骤以排除故障源。

1. 关闭机器, 然后再次重新启动。
2. 给电池充电或更换为充电电池。
3. 请等待机器和电池冷却。

如果保护系统恢复后仍无改善, 请联络当地的**Makita**(牧田)维修服务中心。

注: 指示灯亮起的时间取决于工作场所的温度和电池组的状态。

显示电池的剩余电量

▶ **图片14: 1. 指示灯**

当剩余的电池电量过低时, 指示灯会呈红色闪烁。此时若继续使用, 机器将停止运转并且指示灯将呈红色亮起。在这种情况下, 请给电池组充电。

显示电池的剩余电量

仅限带指示灯的电池组

▶ **图片15: 1. 指示灯 2. CHECK (查看) 按钮**
按电池组上的**CHECK (查看) 按钮**可显示电池剩余电量。指示灯将亮起数秒。

指示灯			剩余电量
■ 点亮	□ 熄灭	▩ 闪烁	
■	■	■	75%至100%
■	■	□	50%至75%
■	□	□	25%至50%
■	□	□	0%至25%
▩	□	□	给电池充电。
■	■	□	电池可能出现故障。
□	□	■	

注: 在不同的使用条件及环境温度下, 指示灯所示电量可能与实际情况略有不同。

注: 当电池保护系统启动时, 第一个(最左侧)指示灯将闪烁。

开关操作

警告: 在安装电池组之前, 请务必检查开关柄是否能扣动自如, 松开时能否退回至原位。若机器上的开关无法正常工作, 将可能导致机器失控, 并造成严重的人身伤害。

注: 在未按下开关按钮时, 即便已扣动开关柄, 修剪机也不会启动。

注: 试图一次修剪过长或过于浓密的草可能会导致修剪机因过载而无法启动。在这种情况下请调高修剪高度。

本修剪机配备有锁定钥匙和手柄开关。如果您注意到这些开关有任何异常，请立即停止操作，并将工具交由最近的Makita（牧田）授权维修服务中心进行检查。

1. 安装电池组。插入锁定钥匙，然后将电池盖关紧。

► **图片16:** 1. 电池组 2. 锁定钥匙

2. 按住开关按钮。

3. 握住上部手柄并拉动开关柄。

► **图片17:** 1. 开关按钮 2. 开关柄

4. 电机启动运转时即释放开关按钮。修剪机将会继续运转直至您释放了开关柄。

5. 松开开关柄电机即停止。

调节修剪高度

警告： 调节修剪高度时，切勿使手和腿置于修剪机机身之下。

警告： 操作前请务必确保调节柄正确置于凹槽中。

警告： 请勿触碰旋转刀片。

您可在20mm至75mm范围内调节修剪高度。

取下锁定钥匙，然后朝草坪机机身外扣动修剪高度调节柄，并将其移至所需的修剪高度。

► **图片18:** 1. 修剪高度调节柄

下表展示了修剪机机身编号与修剪高度近似的对应关系。

编号	修剪高度
1	20 mm
2	26 mm
3	33 mm
4	42 mm
5	52 mm
6	62 mm
7	71 mm
8	75 mm

注： 仅可将修剪高度数值作为参考。草坪和地面的状况会使草坪高度与设定的高度略有不同。

注： 请在不显眼的位置进行测试修剪以获得理想的修剪高度。

草量指示器

► **图片19:** 1. 草量指示器

草量指示器显示被割掉的草的量。

- 如草篮未满，指示器在修剪期间处于悬浮状态。
- 如草篮已满，指示器在修剪期间则不会处于悬浮状态。在这种情况下，请立即停止修剪并倒空草篮。然后，清洁草篮使草篮的网状部分通风。

注： 指示器仅为粗略指示。视草篮内部的情况而定，指示器可能无法正常操作。

调节把手高度

警告： 请勿触碰旋转刀片。

小心： 取下螺栓前，务必握紧上部手柄。否则手柄可能会跌落导致人身伤害。

手柄高度可分为三个档位进行调整。

1. 拧松手柄的手拧螺母，然后拆下螺栓和手拧螺母。

► **图片20:** 1. 翼形螺母

2. 调节手柄高度。

3. 从外侧插入螺栓，然后从内侧拧紧手拧螺母。

使用护根装置

护根装置会使切割的草屑返回到地面上，无需使用草篮收集草屑。操作带护根装置的机器时，务必取下草篮。

注意： 使用带护根装置的机器时，务必确认切割后草的高度不小于30mm，切割长度不超过15mm。

► **图片21:** (1)30mm或以上 (2)15mm或以下

操作

修剪

警告： 开始修剪操作前，请清除修剪区域内的树枝和石块。此外，还要事先清除修剪区域内的任何杂草。

警告： 操作修剪机前，请务必佩带带有侧面罩的护目镜或安全眼镜。

小心： 如果割掉的草或异物堵塞在草坪机内部，请务必取下锁定钥匙和电池组并在清除草和异物前佩戴手套。

注意： 此机器仅作修剪草坪之用。请勿使用此机器修剪杂草。

► 图片22

修剪草坪时，务必双手牢牢握住把手。

修剪速度建议为每米2至4秒左右1。

► 图片23

前轮脚的中心线用作修剪宽度的参照线。以这两条中心线为参照进行长条形修剪。修剪下一行时，从上一次修剪宽度的1/2至1/3处继续修剪，以均匀修剪草坪。

► **图片24：** 1. 修剪宽度 2. 重叠区域 3. 中心线

每次修剪都要改变一次修剪方向，以免草坪纹路固定朝向一个方向。

► 图片25

定时检查草篮中的草。在其已满前清空。每次定时检查前，请务必停止修剪机，并拔出锁定钥匙和取下电池组。

注意： 在草篮已满的情况下使用修剪机，会有碍于刀片旋转并给电机带来额外负载，这可能会导致工具破裂。

修剪长草草坪

请勿试图一次性修剪较长的草。相反，您需要分阶段修剪草坪。可间隔一天或两天进行修剪，直至草坪高度统一。

注： 一次性将较长的草修剪得比较短，可能会导致草枯萎。切割下来的草也可能会堵塞修剪机机身内部。

清空草篮

警告： 为降低意外风险，请定期检查草篮是否有损伤或强度减弱。在必要时予以更换。

1. 释放开关柄。
2. 拔出锁定钥匙。
3. 打开后盖，握住手柄取出草篮。

► **图片26：** 1. 后盖 2. 手柄

4. 清空草篮。

保养

警告： 在存放、搬运草坪机或尝试执行检查或保养前，请务必拔出锁定钥匙并取出电池组。

警告： 修剪机不使用时，请拔出锁定钥匙。将锁定钥匙存于儿童接触不到的安全位置。

警告： 进行检查和保养操作时，请佩戴手套。

警告： 执行检查或保养时，请务必佩戴有侧面罩的护目镜或安全眼镜。

注意： 切勿使用汽油、苯、稀释剂、酒精或类似物品清洁工具。否则可能会导致工具变色、变形或出现裂缝。

为了保证产品的安全与可靠性，维修、任何其他维修保养或调节需由Makita（牧田）授权的或工厂维修服务中心完成。务必使用Makita（牧田）的替换部件。

保养

1. 拔出锁定钥匙并取出电池组，然后关闭电池盖。
2. 侧面放置修剪机。清洁修剪机底板下侧累积的草屑。
3. 朝安装有刀片的机器底部冲水。

注意： 请勿用高压水清洗机器。

4. 检查并确保所有螺母、螺栓、螺丝等部件完全紧固。
5. 检查移动部件是否有损伤、破裂和磨损。已损坏或遗失的部件应进行维修或更换。
6. 将草坪机存于儿童接触不到的安全位置。

存放

小心： 直立放置机器时，请将其置于平坦、稳定的表面上。若将机器放置于不稳定的表面，机器可能会翻倒伤及人员。

请将修剪机存于室内清凉、干燥和加锁的地方。请勿将修剪机和充电器存于温度可能达到或超过40°C的场所。

1. 取下电池组和锁定钥匙。
2. 取下草篮。
3. 展开夹杆后收折手柄，然后再折叠夹杆。

► **图片27：** 1. 夹杆

4. 拧松手柄的手拧螺母，然后折叠上部手柄。

► **图片28:** 1. 手拧螺母 2. 上部手柄

5. 直立放置机器。

注: 直立放置修剪机时，请勿只抓握手柄，而应同时抓住修剪机机身和手柄。

6. 将草篮存放在手柄和修剪机机身之间。

► **图片29:** 1. 草篮

搬运草坪机

小心: 在搬运草坪机之前，请务必取出电池组并拔出锁定钥匙。

搬运草坪机时，请按图中所示握住后把手和机器正面的下部抓握部分。

► **图片30:** 1. 下部抓握部分 2. 后把手

拆卸或安装修剪机刀片

警告: 拆卸或安装刀片时，请务必按下锁定钥匙并取出电池组。未按下锁定钥匙并取出电池组可能会造成严重的人身伤害。

警告: 释放开关后，刀片仍会旋转数秒钟。切勿在刀片完全停止前进行任何操作。

警告: 处理刀片时，务必佩戴手套。

拆下草坪机刀片

1. 侧面放置修剪机，使得修剪高度调节柄位于上侧。

2. 要锁定刀片旋转时，请将螺丝起子或类似工具插入修剪机体上的孔。

3. 使用扳手逆时针转动螺钉。

► **图片31:** 1. 修剪机刀片 2. 扳手 3. 螺丝起子 4. 孔

4. 依次拆下螺栓和刀片。

► **图片32:** 1. 刀片支架 2. 修剪机刀片 3. 螺栓

安装草坪机刀片

要安装修剪机刀片时，可按与拆卸时相反的步骤进行。

警告: 安装修剪机刀片时，请小心谨慎。确保其具有正确的上部/下部朝向。

警告: 顺时针拧紧螺栓以固定刀片。

警告: 确保修剪机刀片和所有固定件均已正确安装和牢牢紧固。

警告: 更换刀片时，务必遵循本说明书中的指示。

故障排除

请求维修前，请先自行检查。如果您发现本手册中有未作说明的问题，请勿尝试拆卸机器。请联络Makita（牧田）授权维修服务中心，使用Makita（牧田）的替换部件进行修复。

异常状态	可能原因（故障）	纠正措施
修剪机不启动。	未安装电池组。	安装充满电的电池组。
	电池故障（欠压）	请给电池组充电。如果充电无效，则更换电池组。
	未插入锁定钥匙。	插入锁定钥匙。
使用一段时间后电机不旋转。	电池电量低。	请给电池组充电。如果充电无效，则更换电池组。
	切割高度过低。	增加切割高度。
电机未达到最大转速。	电池安装不当。	按本手册所述安装电池组。
	电池电力下降。	请给电池组充电。如果充电无效，则更换电池组。
	驱动系统未正常工作。	请当地授权的维修服务中心进行维修。
修剪机刀片不旋转： ⇒ 立即停止修剪机！	异物（如树枝）夹入刀片旁。	清除异物。
	驱动系统未正常工作。	请当地授权的维修服务中心进行维修。
异常振动： ⇒ 立即停止修剪机！	刀片不平衡，过度或不均匀磨损。	更换刀片。

选购附件

 **小心：** 这些附件或装置专用于本说明书所列的Makita（牧田）机器。若使用其他附件或装置，则可能存在人身伤害风险。仅可将附件或装置用于规定目的。

如您需要了解更多关于这些选购附件的信息，请咨询当地的Makita（牧田）维修服务中心。

- 修剪机刀片
- Makita（牧田）原装电池和充电器

注： 本列表中的一些部件可能作为标准配件包含于产品包装内。它们可能因销往国家之不同而异。

規格

型號：	DLM330	
修剪寬度 (刀片直徑)	330 mm	
無負載轉速	4,300 min ⁻¹ (rpm)	
更換修剪機刀片零件號碼	GB00000042	
尺寸 (長 × 寬 × 高)	操作期間	長：1,285 mm 至 1,350 mm 寬：375 mm 高：935 mm 至 975 mm
	存放時 (不帶草籃)	520 mm x 375 mm x 775 mm
額定電壓	D.C. 18 V	
淨重	11.6 - 12.5 kg	
防護等級	IPX4	

- 生產者保留變更規格不另行通知之權利。
- 規格可能因銷往國家之不同而異。
- 重量可能有所不同，視附件（包含電池組）而定。上表顯示符合EPTA-Procedure 01/2014的最輕及最重組合。

適用的電池組與充電器

電池組	BL1830B / BL1840B / BL1850B / BL1860B
充電器	DC18RC / DC18RD / DC18RE / DC18SD / DC18SE / DC18SF / DC18SH

- 上述某些電池組與充電器可能會因居住地區而無法使用。

警告： 務必使用上述的電池組與充電器。使用任何其他電池組與充電器可能會導致人員受傷和/或火災。

警告： 本機器請勿搭配腰掛式電池轉接座或背負式電池搭載器等有線電源使用。有線電源的纜線可能會阻礙操作，並導致人員受傷。

符號

以下顯示本設備可能使用的符號。在使用工具前，請務必理解其涵義。



特別小心和注意。



請仔細閱讀使用說明書。



危險；注意拋擲物體。



工具和旁觀者的距離至少為15米。



切勿使手和腳靠近修剪機下面的刀片。電機關閉後刀片還會繼續旋轉。



檢查、調節、清潔、維修、放置或存放修剪機前，請務必拔下鎖定鑰匙。



警告；保養前請拔下電池。



警告；保養前請啟動停用裝置。



僅用於歐盟國家

由於本設備中存有危險組件，廢棄電氣與電子設備、蓄電池與電池可能會對環境與人體健康產生負面影響。

請勿將電氣與電子器具或電池和家庭廢棄物一同處理！

根據針對廢棄電氣與電子設備、蓄電池與電池及廢棄蓄電池與電池制訂的歐洲指令及其對本國法律的修改版，應依照環境保護法規個別存放廢棄電氣設備、電池與蓄電池，並將其送至都市垃圾獨立回收點。

這類設備會在設備上以打叉的滑輪垃圾桶作為符號標示。



符合歐盟戶外噪音指令的保證聲功率位準。



符合澳洲 NSW 噪音控制條例的聲功率位準

用途

本機器用於修剪草坪。

安全警告

一般電動工具安全警告

警告：請通讀本電動工具附帶的所有安全警告、安全事項、插圖和規格。未按照以下列舉安全事項而使用或操作可能導致觸電、火災和／或嚴重傷害。

妥善保存所有的警告和安全事項說明以備將來參考。

在該警告中的「電動工具」是指電網電源供電（接電源線）的電動工具或電池驅動（充電式）的電動工具。

工作場地安全

1. 保持工作場地清潔和明亮。混亂和黑暗的場所會引發事故。
2. 請勿在易爆環境，如有易燃液體、氣體或粉塵的環境下操作電動工具。電動工具產生的火花會點燃粉塵或氣體。
3. 操縱電動工具時不可讓兒童和旁觀者接近。操作時分心會使你無法正常控制機器。

電氣安全

1. 電動工具插頭必須與插座匹配。絕不能以任何方式改裝插頭。需接地的電動工具不能使用任何轉換插頭。使用未經改裝的插頭和與之匹配的插座將減少觸電危險。
2. 工作時，身體不可接觸到接地的金屬體，例如鐵管、散熱器、火爐和冷凍機。如果身體接地會增加觸電危險。
3. 請勿在雨中或潮濕狀態下操作草坪修剪機。這會增加觸電危險。
4. 不得踏踏導線。不可拖著導線移行工具或拉導線拔出插頭。還須避免使導線觸及高熱物體、油脂、尖銳邊緣或運動部件。受損或纏繞的導線會增加觸電危險。
5. 當在戶外使用電動工具時，一定要採用戶外專用的延長導線。採用戶外專用的延長導線能減少觸電的危險。
6. 如必須在潮濕的環境中使用電動工具，請使用殘餘電流裝置（RCD）保護電源。使用RCD保護電源能減少觸電的危險。
7. 電動工具會產生對使用者無害的電磁場（EMF）。不過，對心律調整器使用者及其他類似醫療器材的使用者而言，請務必先聯絡器材製造商及／或醫師以瞭解相關建議，再操作此類電動工具。

人身安全

1. 保持警覺，當操作電動工具時關注所從事的操作並保持清醒。請勿在疲勞時或受到藥物、酒精或治療影響時操作電動工具。在操作電動工具期間分心可能會導致嚴重人身傷害。
2. 使用安全裝置。始終佩帶護目鏡。安全裝置，如適當條件下的防塵面具、防滑安全鞋、安全帽、防護耳罩等設備能減少人身傷害。
3. 避免意外起動。在將工具接上電源和／或電池組以及拿起或搬動電動工具之前，確保開關處於關閉位置。搬運工具時手指放在已接通電源的開關上或開關處於接通時插入插頭可能會引發事故。
4. 在電動工具接通之前，取下所有調節鑰匙或扳手。遺留在電動工具旋轉零件上的扳手或鑰匙會導致人身傷害。
5. 操作時手不要伸得太長。使用時請雙腳站穩，時刻保持平衡。這樣在意外情況下能很好地控制電動工具。
6. 注意衣裝。不要穿寬鬆衣服或佩帶飾品。勿使頭髮和衣服靠近運動部件。寬鬆衣服、佩飾或長發易卷入運動部件。

- 如果提供了與排屑裝置、集塵設備連接用的裝置，則確保他們連接完好且使用得當。使用集塵設備可減少因碎屑引起的危險。
- 切勿因頻繁使用本工具而自認熟練導致您大意輕忽工具的安全原則。一時的疏忽隨即會造成人員重傷。
- 使用電動工具時，請務必配戴護目鏡，以防眼睛受到傷害。護目鏡需符合美國 ANSI Z87.1 標準、歐洲 EN 166 標準或澳洲／紐西蘭 AS/NZS 1336 標準。若於澳洲／紐西蘭地區，法定需配戴面罩以保護臉部。
- 保持切削刀具的鋒利和清潔。保養良好的有鋒利切削刃的刀具不易被卡住而且容易控制。
- 按照使用說明書，根據作業條件和作業特點來使用電動工具、附件和工具的刀頭等。將電動工具用於那些與要求不符的操作可能會導致危險情況。
- 手柄及握把表面務必保持乾燥清潔，不沾油脂。如手柄及握把表面油滑，將無法在非預期的情況下安全操控工具。
- 使用此工具時，請勿穿戴可能會捲入的布質工作手套。布質工作手套捲入移動零件中，會導致嚴重的人身傷害。

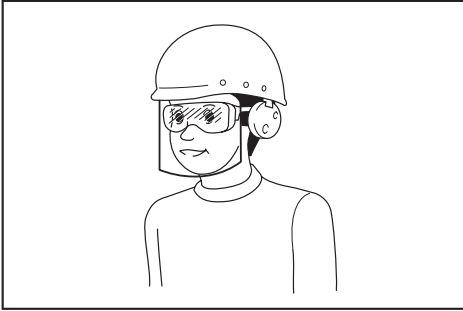

雇主有責任監督工具操作者和其他鄰近工作區域的人員穿戴合適的安全保護裝備。

電動工具使用和注意事項

- 使用電動工具時請勿用蠻力。根據用途使用適當的電動工具。選擇具有適當設計額定值的電動工具會使妳工作更有效、更安全。
- 如果開關無法接通或關閉工具電源，則不可使用該電動工具。不能用開關來控制的電動工具是危險的且必須進行修理。
- 在進行任何調整、更換配件或存放電動工具之前，請將插頭從電源上拔下，並且／或將可拆式電池組從工具上取下。此類防護性安全措施可減少電動工具突然起動的危險。
- 將閒置的電動工具存放在小孩不能拿到之處，並且不要讓不熟悉電動工具或對這些說明不了解的人操作電動工具。電動工具在未經訓練的用戶手中是危險的。
- 保養電動工具及配件。檢查運動部件的安裝誤差或卡滯情形、零件損壞和影響電動工具運轉的其他情況。如有損壞，電動工具必須在使用之前修理好。許多事故由保養不良的電動工具引發。

用電池驅動的電動工具的使用和注意事項

- 僅使用製造商指定的充電器進行充電。使用適用於某一類型電池組的充電器給其他電池組充電可能會引起火災。
- 僅使用專門設計的電池組給電動工具供電。使用任何其他電池組可能會造成人身傷害及火災。
- 不使用電池組時請將其遠離紙夾、硬幣、鑰匙、釘子、螺絲或其他小型金屬物體放置。這些物體可能會使電池端子短路。短接電池端子可能會引起燃燒或起火。
- 使用過度時，電池中可能溢出液體；請避免接觸。如果意外接觸到電池漏液，請用水沖洗。如果液體接觸到眼睛，請就醫。電池漏液可能會導致過敏發炎或灼傷。
- 請勿使用損壞或經修改過的電池組或工具。損壞或經修改過的電池可能會出現無法預料的運作情形，而引發火災、爆炸或人員受傷風險。
- 請勿將電池組或工具暴露於火源或高溫環境。暴露於火源或 130 °C 以上的高溫可能會發生爆炸。
- 請遵守所有充電說明，並勿於說明中指定之溫度範圍外進行電池組或工具充電。以錯誤的方式或於指定之溫度範圍外進行充電，可能會損壞電池，並增加火災風險。

維修

- 將你的電動工具送交專業維修人員修理，必須使用相同的備件進行更換。這樣將確保所維修的電動工具的安全性。
- 請勿維修損壞的電池組。僅可由製造商或授權的維修商維修電池組。
- 上潤滑油及更換附件時請遵循本說明書指示。

充電式草坪修剪機安全警告

1. 切勿在惡劣天氣環境下（尤其是雷雨天）使用草坪修剪機。這可降低遭受雷擊的風險。
2. 徹底檢查即將使用草坪修剪機的地點是否有野生動物。野生動物可能會在草坪修剪機的操作過程中受傷。
3. 徹底檢查即將使用草坪修剪機的地點，並將所有石頭、樹枝、鐵絲、骨頭和其他異物清除。拋擲的物體可能會造成人員受傷。
4. 使用草坪修剪機前，務必目視檢查刀片和刀片總成未磨損或受損。磨損或受損部位會增加受傷風險。
5. 時常檢查雜草收集器是否有磨損或劣化。磨損或受損的雜草收集器會增加人員受傷的風險。
6. 將保護罩留在原位。保護罩必須正常運作且正確安裝。鬆脫、損壞或未正常運作的保護罩可能會造成人員受傷。
7. 保持所有冷卻空氣入口無碎屑。吸入口堵塞和碎屑可能會導致過熱或引起火災。
8. 操作草坪修剪機時，請務必穿著止滑的防護鞋。請勿在赤腳或穿著露趾涼鞋時操作草坪修剪機。這可降低雙腳因與移動的刀片接觸而受傷的機率。
9. 使用草坪修剪機時，請務必穿著長褲。外露的皮膚會增加因飛射物體而受傷的風險。
10. 請避免在濕草上操作草坪修剪機。請走動操作，切勿跑動操作。這可降低打滑及墜落的風險，避免造成人員受傷。
11. 請勿在陡坡上操作草坪修剪機。否則恐提高失控、打滑及墜落的風險，並造成人員受傷。
12. 在坡面上操作本機器時，請務必站穩，一律沿坡面進行操作，切勿朝上或朝下，並在變換方向時格外小心。否則恐提高失控、打滑及墜落的風險，並造成人員受傷。
13. 將草坪修剪機往反轉或自身方向拉動時，務必格外謹慎。務必注意周遭環境。這可降低在操作期間絆倒的風險。
14. 當刀片和其他危險的移動零件仍在動作時，請勿觸摸。這可減少移動零件造成受傷的風險。

15. 清理卡住的材料或清理草坪修剪機時，請確認所有電源開關已關閉，且電池組已中斷連接。草坪修剪機意外啟動會造成嚴重的人身傷害。

妥善保存這些手冊。

警告：請勿為圖方便或因對產品足夠熟悉（因重複的使用）而不嚴格遵循產品的安全規則。

使用不當或不遵循本說明書中的安全規則會導致嚴重的人身傷害。

重要安全須知

警告：請仔細讀完下列安全警告以及安全事項。未按照以下列舉的警告和安全事項而使用或操作可能導致觸電、火災和/或嚴重傷害。

妥善保存所有的警告和安全事項說明以備將來參考。

訓練

1. 請仔細閱讀本說明手冊。熟悉本修剪機的控制與正確使用方式。
2. 切勿讓兒童或不熟悉操作事項的人員使用該修剪機。當地法規可能會限制操作人員的年齡。
3. 切勿在附近有人（特別是兒童）或寵物的情況下操作該修剪機。
4. 操作時要時刻謹記，如果給他人及其財產造成損失，操作人員或用戶要為此負責。
5. 應監護好兒童以確保他們不會把修剪機當成玩具。
6. 身體狀況 - 請勿在藥物、酒精或治療的影響下使用該修剪機。

準備

1. 使用修剪機時，請務必穿厚實的鞋子與長褲。請勿在赤腳或穿著露趾涼鞋時操作該修剪機。避免穿著或佩戴寬鬆或帶有線繩的衣服或首飾。因其可能會被高速旋轉的部件纏住而發生意外。
2. 使用前，務必目視檢查修剪機的保護罩或隔離罩有無損壞、遺失或誤置。
3. 修剪草坪前確保作業區域內無其他人員。如有任何人進入作業區域，請停止修剪機。
4. 準備使用時才可將鎖定鑰匙插入修剪機。

5. 使用電動工具時，請務必配戴護目鏡，以防眼睛受到傷害。護目鏡需符合美國 ANSI Z87.1 標準、歐洲 EN 166 標準或澳洲／紐西蘭 AS/NZS 1336 標準。若於澳洲／紐西蘭地區，法定需配戴面罩以保護臉部。

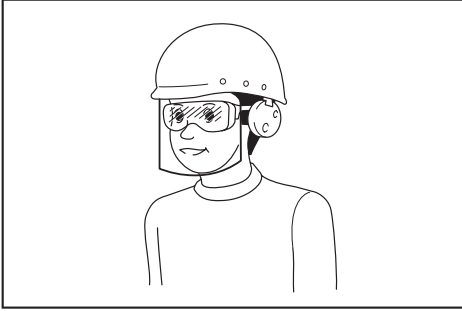

雇主有責任監督工具操作者和其他鄰近工作區域的人員穿戴合適的安全保護裝備。

6. 操作前，請仔細檢查刀片或刀片螺栓上是否有裂縫或損傷。若刀片或刀片螺栓有裂縫或受損情形，請立即更換刀片。
7. 修剪草坪前，請清除作業區域內的石塊、鐵絲、瓶子、骨頭和大的樹枝等異物，以防止人員受傷或損壞修剪機。
8. 修剪機刀片撞擊異物會導致嚴重的人身傷害。每次修剪前，請務必仔細檢查草坪並清除所有異物。
9. 留意孔洞、凹槽、凸塊、石塊或其他隱藏物體。不平的地面可能造成滑倒意外。長草可能隱藏障礙物。
10. 使用安全裝置。始終佩帶護目鏡。安全裝置，如適當條件下的防塵面具、防滑安全鞋、安全帽、防護耳罩等設備能減少人身傷害。
4. 切勿在惡劣天氣環境下（尤其是雷雨天）使用修剪機。
5. 操作修剪機時，應全程佩戴護目鏡並穿著厚實的鞋子。
6. 僅在光線或照明良好的條件下使用該修剪機。
7. 根據操作指示小心開啟修剪機，並使腳遠離刀片。
8. 請小心，勿使修剪機刀片傷及手腳。
9. 務必隨時清除通風口處的碎片。
10. 修剪斜面草坪時，切勿上下顛簸。在斜面上改變方向時，請務必小心謹慎。請勿修剪較陡的傾斜面。
11. 反轉或向自身拉修剪機時，務必小心謹慎。
12. 如果必須傾斜修剪機以搬運修剪機通過非草坪表面，以及修剪機進出作業區域時，請停止刀片。
13. 除必須傾斜修剪機進行啟動外，請勿在開啟馬達時傾斜修剪機。需要傾斜修剪機時，切勿使傾斜度大於必要的程度，並僅提起離操作人員較遠的部分。請先務必確保雙手都在操作位置，再將修剪機放回地面。
14. 勿使手和腳靠近旋轉部件或置于其下。請勿在任何時間與排出口成直線站立。
15. 請勿在修剪機開啟時進行搬運。
16. 避免在濕草上操作該修剪機。
17. 請務必緊握手柄。
18. 搬動或握住修剪機時，請勿抓握外露的刀片或切割邊。
19. 手和腳應遠離旋轉的刀片。注意 - 關閉修剪機後刀片仍會旋轉。
20. 如果您發現有任何異常，請立即停止操作。關閉修剪機並拔下鎖定鑰匙。然後檢查修剪機。

操作

1. 請勿過度拉伸身體。請隨時保持身體平衡。站立於斜坡上時，請確保立足點安全。請走動操作，切勿跑動操作。
2. 停止修剪機並將鎖定鑰匙取下，確認所有移動部件皆已完全靜止：
 - 將修剪機離手放置時；
 - 清除堵塞物或疏通滑槽前；
 - 檢查、清潔或維護修剪機前；
 - 擊打到異物後。重新啟動並操作修剪機前，請檢查修剪機是否受損並進行修理，
 - 修剪機出現異常震動時。
3. 在保護罩或隔離罩有損壞，或者安全裝置（如碎片擋板和／或草籃）未安裝到位時，請勿操作修剪機。
21. 若修剪機配備切割高度調整功能，切勿嘗試在修剪機運轉時調整切割高度。
22. 在穿過車道、人行道、道路或任何礫石覆蓋的路面前，請釋放開關桿並等待刀片停止旋轉。在放置修剪機，撿取修剪路徑上的異物或在任何可能分散注意力的情況下，請務必拔下鎖定鑰匙。
23. 如果修剪機撞擊到異物，請執行以下步驟：
 - 停止修剪機，釋放開關桿並等待刀片完全停止。
 - 拔下鎖定鑰匙並取出電池組。
 - 徹底檢查修剪機有無損傷。
 - 如果刀片有任何損傷，請予以更換。

重新啟動並繼續操作修剪機前，請修復任何損傷。

24. 請勿在站立在排出口前部時啟動修剪機。
25. 如果修剪機開始異常振動（立即檢查）
 - 檢查損傷；
 - 更換或修復任何損壞部件；
 - 檢查並擰緊鬆散的部件。
26. 切勿正對他人排出細碎物。避免對著牆壁或阻礙物排出細碎物。細碎物可能會反彈到操作人員。經過碎石表面時，請將刀片停止。
27. 除非有絕對的必要，否則不可將修剪機往後拉。必須從籬笆等阻礙物拉回修剪機時，在往後移動之前及期間都應留意腳下與身後。
28. 關閉馬達並等待刀片完全停止，再拆下雜草收集器。電源關閉之後，請注意刀片仍會滑動。
29. 當您在泥濘地面、潮濕斜坡或易滑位置上使用本機器時，請格外注意您的腳步。
30. 請勿將本機器浸泡在水坑中。
31. 操作機器時，請注意管路及線路。

維護與存放

1. 出于安全需要，請更換磨損或損壞的部件。僅使用原裝更換部件和附件。
2. 定期檢查及保養修剪機。
3. 不使用時，請將修剪機存放在兒童接觸不到的地方。
4. 確保所有螺母、螺栓和螺絲均已擰緊以保證可以安全使用此設備。
5. 時常檢查草籃是否有磨損或劣化。存放時，務必確保清空草籃。出于安全需要，請使用新的原廠替換草籃更換磨損的草籃。
6. 請僅使用本說明書中指定的原裝刀片。
7. 調整修剪機時請小心謹慎，防止手指卷入移動刀片和修剪機的固定部件之間。
8. 時常檢查刀片安裝螺栓，確保緊固妥當。
9. 存放前，務必使修剪機充分冷卻。
10. 請注意，在維修刀片時，即便已切斷電源，刀片仍可以移動。
11. 切勿拆卸或破壞安全裝置。定期檢查運作狀況是否正常。切勿嘗試干擾安全裝置的應有功能，或降低安全裝置所提供的防護。
12. 請勿將本機器單獨放在室外淋雨。
13. 存放機器時，請避免陽光直射與雨水，並存放在不會過熱或潮濕的位置。

用電池驅動的電動工具的使用和注意事項

1. 僅使用製造商指定的充電器進行充電。使用適用於某一類型電池組的充電器給其他電池組充電可能會引起火災。
2. 僅使用專門設計的電池組給電動工具供電。使用任何其他電池組可能會造成人身傷害及火災。
3. 不使用電池組時請將其遠離紙夾、硬幣、鑰匙、釘子、螺絲或其他小型金屬物體放置。這些物體可能會使電池端子短路。短接電池端子可能會引起燃燒或起火。
4. 使用過度時，電池中可能溢出液體；請避免接觸。如果意外接觸到電池漏液，請用水沖洗。如果液體接觸到眼睛，請就醫。電池漏液可能會導致過敏發炎或灼傷。
5. 請勿使用損壞或經修改過的電池組或工具。損壞或經修改過的電池可能會出現無法預料的運作情形，而引發火災、爆炸或人員受傷風險。
6. 請勿將電池組或工具暴露於火源或高溫環境。暴露於火源或 130 °C 以上的高溫可能會發生爆炸。
7. 請遵守所有充電說明，並勿於說明中指定之溫度範圍外進行電池組或工具充電。以錯誤的方式或於指定之溫度範圍外進行充電，可能會損壞電池，並增加火災風險。

電氣及電池安全

1. 請勿將電池丟入火中。電池可能會爆炸。如需可能的特殊棄置說明，請查閱當地法規。
2. 請勿開啟或破壞電池。流出的電解液為腐蝕性物質，會造成眼睛或皮膚受傷。若不慎吞下可能會中毒。
3. 請勿在雨中或潮濕處為電池充電。
4. 請勿於室外進行電池充電。
5. 雙手潮濕時，請勿拿取充電器，包含充電器插頭及充電器端子。
6. 請勿在雨中更換電池。
7. 請勿讓電池終端遭液體弄濕，如水，或將電池浸泡在液體中。請勿將電池置於雨中，或在潮濕的環境充電、使用或存放電池。若電池終端弄濕或液體進入電池內部，電池可能會短路並發生過熱、起火或爆炸危險。
8. 取出機器或充電器中的電池後，請確定裝上電池蓋並存放在乾燥的位置。
9. 請勿用濕手更換電池。

10. 避免危險環境。請勿在潮濕的場所或雨中使用機器。水若滲入機器將會增加觸電危險。
11. 若電池組潮濕，請將內部的水分排出，接著以乾布擦拭。使用前，請在乾燥的場所使電池組完全乾燥。

維修

1. 將你的電動工具送交專業維修人員修理，必須使用相同的備件進行更換。這樣將確保所維修的電動工具的安全性。
2. 請勿維修損壞的電池組。僅可由製造商或授權的維修商維修電池組。

妥善保存這些手冊。

警告：請勿為圖方便或因對產品足夠熟悉（因重複的使用）而不嚴格遵循產品的安全規則。

使用不當或不遵循本說明書中的安全規則會導致嚴重的人身傷害。

電池組的重要安全須知

1. 使用電池組之前，請閱讀（1）充電器、（2）電池和（3）使用電池的產品上的所有指示說明和注意標識。
2. 請勿拆解或改裝電池組。以免引發火災、過熱或爆炸。
3. 如果工具運行時間極短，請立即停止使用。否則可能會導致過熱、起火甚至爆炸。
4. 如果電解液進入眼睛，請立即用清水沖洗並就醫。這種情況可能會導致失明。
5. 請勿短接電池組：
 - (1) 請勿用任何導電材料觸碰電池端子。
 - (2) 避免將電池組與釘子、硬幣等金屬物品存放在同一容器中。
 - (3) 請勿將電池組置於水中或使其淋雨。電池短路會產生較大的電流、導致過熱並可能引起起火甚至擊穿。
6. 請勿在溫度可能達到或超過 50°C 的場所存放或使用工具和電池組。
7. 請勿焚燒電池組，即使其已嚴重損壞或徹底磨損。電池組會在火中爆炸。
8. 請勿釘牢、切割、輾壓、丟擲、摔落電池組，或使電池組撞擊硬物。這類行為可能會引發火災、過熱或爆炸。
9. 請勿使用損壞的電池。

10. 本工具附帶的鋰離子電池需符合危險品法規要求。

第三方或轉運代理在進行商業運輸時，應遵循包裝和標識方面的特殊要求。有關運輸項目的準備作業，諮詢危險品方面的專業人士。同時，請遵守可能更詳盡的國家法規。

請使用膠帶保護且勿遮掩表面的聯絡資訊，並牢固封裝電池，使電池在包裝內不可動。

11. 廢棄電池須移出工具並安全地棄置。關於如何處理廢棄的電池，請遵循當地法規。
12. 電池僅可用於 **Makita**（牧田）規定產品。將電池裝入非相容產品中可能會導致起火、過熱、爆炸或電解液滲漏情形。
13. 若工具長期間不使用，電池須從工具移出。
14. 使用期間和之後，電池組可能會發燙，因而造成燙傷或低溫灼傷。處理發燙的電池組時，請多加小心。
15. 使用後請勿立即觸碰工具的端子，因為端子溫度極高，足以造成燙傷。
16. 請勿讓碎屑或塵土卡在電池組的端子、孔洞和溝槽。否則可能會造成工具或電池組過熱、起火、爆炸及故障，導致燙傷或人員受傷。
17. 除非工具支援在高電壓電氣線路附近使用，否則請勿在高電壓電氣線路附近使用電池組。以免造成工具或電池組失常或故障。
18. 將電池置於孩童無法觸及之處。

妥善保存這些手冊。

小心：請僅使用原裝 **Makita**（牧田）電池。使用非原裝 **Makita**（牧田）電池或經過改裝的電池可能會導致電池爆炸，從而造成火災、人身傷害或物品受損。同時也會導致牧田工具和充電器的牧田保修服務失效。

保持電池最大使用壽命的提示

1. 要在電池組完全放電前對其充電。當發現工具動力不足時，一定要停止使用工具並對電池組進行充電。
2. 切勿對已經充滿的電池組再次充電。過度充電會縮短電池的使用壽命。
3. 要在室溫為 10°C – 40°C 的條件下對電池組充電。請在充電前使處於發熱狀態的電池組冷卻。
4. 不使用電池組時，請將其從工具或充電器取下。

5. 如果電池組長時間（超過六個月）未使用，請給其充電。

裝配

⚠警告： 對修剪機進行任何裝配操作前，請務必拔下鎖定鑰匙，並取出電池組。否則，可能會因意外啟動造成嚴重的人身傷害。

⚠警告： 僅可在完整裝配後啟動修剪機。操作組裝不完整的機器，可能會因意外啟動而導致嚴重的人員受傷。

安裝手柄

注意： 安裝手柄時，勿使導線夾在手柄之間的部件中。如導線破損，修剪機開關則可能無法運作。

1. 將下部手柄的兩端放入修剪機機身的凹槽，然後鎖緊夾緊桿，再折疊夾緊桿。

▶ 圖片1: 1. 夾緊桿 2. 下部手柄

注： 折疊夾緊桿後，確定下部手柄和修剪機機身之間沒有縫隙。

▶ 圖片2

2. 將上部手柄的孔對準下部手柄的開孔，然後由外側插入螺栓，然後從內側鎖緊指捻螺帽。請在另一側執行相同程序。

▶ 圖片3: 1. 指捻螺帽 2. 螺栓

注： 牢握上部手柄以免修剪機從手中滑落。

3. 將固定架安裝至手柄。如圖所示放置導線。

▶ 圖片4: 1. 固定架

拆下覆蓋塞

1. 開啟後蓋板。

▶ 圖片5: 1. 後蓋板

2. 從把手握住覆蓋塞，然後將其從修剪機機身拔出，如圖所示。

▶ 圖片6: 1. 把手 2. 覆蓋塞

安裝或拆卸草籃

請依照下列步驟安裝草籃。

1. 開啟後蓋板。

▶ 圖片7: 1. 後蓋板

2. 如圖所示，固定草籃手柄，接著將草籃勾掛到修剪機本體的桿上。

▶ 圖片8: 1. 桿 2. 把手 3. 草籃

若要拆卸草籃，打開後蓋，接著握住手柄放下草籃即可。

安裝覆蓋塞

1. 打開後蓋板，然後取下草籃。

▶ 圖片9: 1. 後蓋板 2. 草籃

2. 從把手握住覆蓋塞，如圖所示將其推到底，以將其安裝至修剪機機身。

▶ 圖片10: 1. 把手 2. 覆蓋塞

功能描述

安裝或拆卸電池組

⚠小心： 安裝或拆卸電池組前，請務必先關閉機器。

⚠小心： 安裝或拆卸電池組時，請握緊機器和電池組。若未握緊，機器和電池組可能會從手中滑落，進而導致機器和電池組損壞，並造成人員受傷。

⚠小心： 使用前務必鎖緊電池蓋。以免泥土、灰塵或有水進入，使產品或電池組受損。

⚠小心： 務必將電池組完全插入，直至紅色指示燈不亮為止。否則其可能會意外從機器中脫落出來，造成自身或他人受傷。

⚠小心： 請勿過度用力安裝電池組。如果電池組滑動不平滑，可能是插入不當。

⚠小心： 安裝或拆卸電池組時，請握緊電池蓋。

安裝電池組：

1. 按下開鎖按鈕時開啟電池蓋。

▶ 圖片11: 1. 電池蓋 2. 開鎖按鈕

2. 將電池組舌片對準修剪機槽，滑動電池組，直至聽到喀嗒聲鎖定到位時為止。

▶ 圖片12: 1. 電池組

3. 在圖示位置將鎖定鑰匙插入到底。

▶ 圖片13: 1. 鎖定鑰匙

4. 確實關閉電池蓋。

從修剪機上拆下電池組；

1. 按下開鎖按鈕時開啟電池蓋。
2. 在滑動電池組前側按鈕的同時將電池組從工具中抽出。
3. 拔出鎖定鑰匙。
4. 關閉電池蓋。

機器／電池保護系統

本機器配備機器／電池保護系統。此系統可自動切斷馬達電源，以延長機器和電池使用壽命。若機器或電池在操作期間出現下列任一情況，機器將自動停止運轉。

過載保護

以導致異常高電流的方式操作機器／電池時，機器會自動停止，且指示燈會亮起紅色。在此情況下，請關閉機器電源，並停止會導致機器過載的操作方式。接著再開啟機器電源，重新啟動機器。

過熱保護

機器過熱時，機器會自動停止運轉，且指示燈會亮起紅色。請等待機器冷卻後，再重新開啟。

過放電保護

電池電量不足時，機器會自動停止運轉，且指示燈會亮起紅色。若本機器在開啟開關後仍不運轉，請取下機器中的電池並充電。

其他原因保護

保護系統也設計用於防止可能損壞機器的其他原因，且可讓機器自動停止運轉。當機器暫時停止或停止運作時，請執行所有下列步驟以解決原因。

1. 關閉機器電源並重新開啟，以重新啟動。
2. 對電池進行充電，或更換為已充電的電池。
3. 等待機器和電池冷卻。

如果恢復保護系統運作後，情況沒有任何改善，請洽詢當地 Makita（牧田）維修服務中心。

注：指示燈亮起的時間點，會根據工作場所溫度以及電池組狀況而不同。

顯示電池的剩餘電量

► 圖片14: 1. 指示燈















剩餘電池電量變低時，指示燈會閃爍紅色。若繼續使用，機器會停止運轉，且指示燈會亮起紅色。在此情況下，請將電池組充電。

顯示電池的剩餘電量

僅適用於帶指示燈的電池組

► 圖片15: 1. 指示燈 2. 檢查按鈕

按下電池組上的檢查按鈕顯示剩餘電池電量。指示燈將亮起數秒。

指示燈			剩餘電量
 亮起	 關閉	 閃爍	
			75%至100%
			50%至75%
			25%至50%
			0%至25%
			請對電池進行充電。
			電池可能存在故障。

注：根據使用條件和環境溫度，指示電量可能於實際電量有稍許不同。

注：電池保護系統運作時，第一個（最左側）指示燈將閃爍。

開關操作

警告： 將電池組裝入工具之前，請務必確認開關桿是否能扣動自如，釋放後能夠返回至原來的位置。操作開關無法正常作動的機器會導致機器失控及嚴重的人身傷害。

注：在未按下開關按鈕時，即便已扣動開關桿，修剪機也不會啟動。

注：試圖一次修剪過長或過於濃密的草可能會導致修剪機因過載而無法啟動。此時，請調高修剪高度。

本修剪機配備鎖定鑰匙和手柄開關。如果您注意到這些開關有任何異常，請立即停止操作，並將其交由最近的 Makita（牧田）授權維修服務中心進行檢查。

1. 安裝電池組。插入鎖定鑰匙，然後確實關閉電池蓋。

▶ 圖片16: 1. 電池組 2. 鎖定鑰匙

2. 按住開關按鈕。

3. 握住上部手柄並拉動開關桿。

▶ 圖片17: 1. 開關按鈕 2. 開關桿

4. 電機啟動運轉時即釋放開關按鈕。修剪機將會繼續運轉直至您釋放了開關桿。

5. 釋放開關桿便可停止修剪機。

調節修剪高度

警告：調節修剪高度時，切勿使手和腿置于修剪機機身之下。

警告：操作前請務必確保調整桿正確置于凹槽中。

警告：請勿觸碰旋轉的刀片。

您可在 20 mm 及 75 mm 範圍內調整修剪高度。

拔下鎖定鑰匙，然後朝修剪機外側拉出修剪高度調整桿，再移至您要修剪的高度。

▶ 圖片18: 1. 修剪高度調整桿

下表為修剪機本體上數字與修剪高度的約略關係。

數字	修剪高度
1	20 mm
2	26 mm
3	33 mm
4	42 mm
5	52 mm
6	62 mm
7	71 mm
8	75 mm

注：僅可將修剪高度數值做為參考。草坪和地面的狀況會使草坪高度與設定的高度略有不同。

注：請在不顯眼的位置進行測試修剪以獲得理想的修剪高度。

草量指示器

▶ 圖片19: 1. 草量指示器

草量指示器顯示被割掉的草的量。

- 如草籃未滿，指示器在修剪期間處於懸浮狀態。
- 如草籃已滿，指示器在修剪期間則不會處於懸浮狀態。在這種情況下，請立即停止修剪並倒空草籃。然後，清潔草籃使草籃的網狀部分通風。

注：指示器僅為粗略指示。視草籃內部的情況而定，指示器可能無法正常操作。

調整把手高度

警告：請勿觸碰旋轉的刀片。

小心：在取下螺栓之前，請確實固定上部手柄。否則手柄可能會跌落並造成傷害。

手柄可調整成三種高度。

1. 鬆開手柄的指捻螺帽，然後取下螺栓及指捻螺帽。

▶ 圖片20: 1. 指捻螺帽

2. 調整手柄高度。

3. 由外插入螺栓，然後從內鎖緊指捻螺帽。

使用覆蓋塞

您可利用覆蓋塞將修剪的草送回地面，而無須收集於草籃中。當您操作配備覆蓋塞的機器時，請確定取下草籃。

注意：使用配備覆蓋塞的機器時，請確定切割後草的總長度為 30 mm 以上，並且切割長度為 15 mm 以下。

▶ 圖片21: (1) 30 mm 以上 (2) 15 mm 以下

操作

修剪

警告：開始修剪操作前，請清除修剪區域內的樹枝和石塊。此外，還要事先清除修剪區域內的任何雜草。

警告：操作修剪機前，請務必佩帶帶有側面罩的護鏡或護目鏡。

小心：若割下的草或異物堵塞在修剪機內部，請確定取出鎖定鑰匙與電池組，並穿戴手套後，再清除草或異物。

注意：本機器請勿用於修剪草坪以外的用途。請勿使用本機器修剪雜草。

► 圖片22

進行修剪時，請用雙手牢牢握住把手。
建議的修剪速度約為每 2 公尺 4 至 1 秒。

► 圖片23

前輪腳的中心線用作修剪寬度的參照線。將中心線當作修剪寬度的參考，以條狀路徑進行修剪。每次都與前一次的條狀路徑重疊二分之一至三分之一，以平均修剪草坪。

► 圖片24: 1. 修剪寬度 2. 重疊區域
3. 中心線

每條路徑都改變修剪方向，防止草坪單向生長。

► 圖片25

定時檢查草籃中的草。在其已滿前清空。每次定時檢查前，請務必停止修剪機，並拔下鎖定鑰匙和取下電池組。

注意：在草籃已滿的情況下使用修剪機，刀片將無法順暢旋轉，且馬達須承受額外負載，這可能會導致工具故障。

修剪長草草坪

請勿試圖一次性修剪較長的草。相反，您需要分階段修剪草坪。可間隔一天或兩天進行修剪，直至草坪高度統一。

注：一次性將較長的草修剪得比較短，可能會導致草枯萎。切割下來的草也可能會堵塞修剪機機身內部。

清空草籃

警告：為了降低意外風險，請定期檢查草籃是否有損傷或強度減弱。在必要時予以更換。

1. 鬆開開關桿。
 2. 拔下鎖定鑰匙。
 3. 打開後蓋，握住手柄取出草籃。
- 圖片26: 1. 後蓋板 2. 手柄

4. 清空草籃。

保養

警告：在存放或攜行修剪機或嘗試執行檢查或保養前，請務必拔下鎖定鑰匙並取出電池組。

警告：修剪機不使用時，請拔下鎖定鑰匙。將鎖定鑰匙存于兒童接觸不到的安全位置。

警告：進行檢查和保養操作時，請佩戴手套。

警告：執行檢查或保養時，請務必配戴帶有側面罩的護鏡或護目鏡。

注意：切勿使用汽油、苯、稀釋劑、酒精或類似物品清潔工具。否則可能會導致工具變色、變形或出現裂縫。

為了保證產品的安全與可靠性，任何維修或其他維修保養工作需由Makita（牧田）授權的或工廠維修服務中心來進行。務必使用Makita（牧田）的更換部件。

保養

1. 拔除鎖定鑰匙及電池組，然後關閉電池蓋。
2. 側面放置修剪機。清除累積在修剪機擋板底部的青草屑。
3. 將水朝安裝刀片的機器底部倒出。

注意：請勿用高壓水沖洗機器。

4. 檢查並確保所有螺帽、螺栓、螺絲等都已鎖緊。
5. 檢查移動部件是否有損傷、破裂和磨損。已損壞或遺失的部件應進行維修或更換。
6. 將修剪機存放在兒童無法觸及的安全處所。

存放

小心：將機器放置於直立位置時，請把機器放在平穩表面上。如果機器置於不穩表面上，機器可能會掉落並造成人員受傷。

請將修剪機存放在室內涼爽、乾燥且上鎖的地方。請勿將修剪機和充電器存放於溫度可能達到或超過 40 °C 的場所。

1. 拆下電池組和鎖定鑰匙。
2. 取下草籃。

3. 拉開夾緊桿、摺疊把手，然後摺疊夾緊桿。

▶ 圖片27: 1. 夾緊桿

4. 鬆開手柄的指捻螺帽，然後摺疊上部手柄。

▶ 圖片28: 1. 指捻螺帽 2. 上部手柄

5. 將機器置於直立位置。

注：直立放置修剪機時，請勿僅抓握手柄，務必同時抓握修剪機身與手柄。

6. 將草籃存放在手柄和修剪機機身之間。

▶ 圖片29: 1. 草籃

攜行修剪機

⚠警告：搬運修剪機前，確保已取下電池組和鎖定鑰匙。

搬運修剪機時，請如圖所示緊握後把手和機器前方的下握把部分。

▶ 圖片30: 1. 下握把部分 2. 後把手

拆卸或安裝修剪機刀片

⚠警告：拆卸或安裝刀片時，請務必拔下鎖定鑰匙並取出電池組。否則，可能會造成嚴重的人身傷害。

⚠警告：釋放開關後，刀片仍會旋轉數秒鐘。切勿在刀片完全停止前進行任何操作。

⚠警告：處理刀片時，務必佩戴手套。

取下修剪機刀片

1. 側面放置修剪機，使得修剪高度調整桿位於上側。

2. 要鎖定刀片旋轉時，請將螺絲起子或類似工具插入修剪機機身上的孔。

3. 使用扳手逆時針轉動螺釘。

▶ 圖片31: 1. 修剪機刀片 2. 扳手 3. 螺絲起子 4. 開孔

4. 依序取出螺絲及刀片。

▶ 圖片32: 1. 刀片支撐座 2. 修剪機刀片 3. 螺絲

安裝修剪機刀片

要安裝修剪機刀片時，可按拆卸時相反的步驟進行。

⚠警告：安裝修剪機刀片時，請小心謹慎。確保其上/下面放置正確。

⚠警告：順時針擰緊螺絲以固定刀片。

⚠警告：確保修剪機刀片和所有固定件均已正確安裝且牢牢緊固。

⚠警告：更換刀片時，務必遵循本說明書中的指示。

故障排除

請求維修之前，請先自行檢查。如果您發現本手冊中未作說明的问题，請勿試圖拆解機器。應詢問 Makita（牧田）授權的維修服務中心，請務必使用 Makita（牧田）的更換部件進行維修。

異常狀態	可能原因（故障）	糾正措施
修剪機不啟動。	未安裝電池組。	安裝充滿電的電池組。
	電池故障（電壓過低）	請對電池組進行充電。如果充電後無效，請更換電池。
	未插入鎖定鑰匙。	插入鎖定鑰匙。
電機在使用一小段時間后停止運轉。	電池電量低。	請對電池組進行充電。如果充電後無效，請更換電池。
	切割高度過低。	增加切割高度。
電機達不到最大速度。	電池組安裝不當。	按照本說明書所述安裝電池組。
	電池電力下降。	請對電池組進行充電。如果充電後無效，請更換電池。
	驅動系統無法正常工作。	請當地授權維修服務中心進行維修。
修剪機刀片未旋轉： ⇒ 立即停止電機！	樹枝等異物夾在刀片旁。	清除異物。
	驅動系統無法正常工作。	請當地授權維修服務中心進行維修。
異常振動： ⇒ 立即停止電機！	刀片不平衡，過度或不均勻磨損。	更換刀片。

選購附件

⚠️ 小心： 這些配件或組件為本說明書所列的 Makita（牧田）機器專用。如使用其他廠牌的配件或組件，可能會發生人員受傷的危險。僅可將選購配件或組件用於其規定目的。

如果您需要瞭解更多關於這些選購附件的信息，請諮詢當地的 Makita（牧田）維修服務中心。

- 修剪機刀片
- Makita（牧田）原裝電池和充電器

注：本列表中的部分部件，可能為產品包裝內隨附的標準配件。內容可能因國家而異。

台灣RoHS限用物質含有量標示
請掃描右方QR Code或參考下列網址；
<https://makita.com.tw/rohs/>



生產製造商名稱：Makita Corporation
進口商名稱：台灣牧田股份有限公司

電話：02-8601-9898 傳真機：02-8601-2266
地址：新北市 24459 林口區文化三路二段 798 號

www.makita.com

사양

모델:	DLM330	
잔디 깎기 너비(날 직경)	330mm	
무부하 속도	4,300/min	
모여기 날 교환용 부품 번호	GB00000042	
치수 (L x W x H)	작동 중	L: 1,285mm ~ 1,350mm W: 375mm H: 935mm ~ 975mm
	보관 시 (잔디를 미포함)	520mm x 375mm x 775mm
정격 전압	D.C. 18V	
중량	11.6~12.5kg	
보호 등급	IPX4	

- 지속적인 연구, 개발로 인해 여기에 기재된 사양은 예고 없이 변경될 수 있습니다.
- 사양은 국가별로 상이할 수 있습니다.
- 배터리 카트리지를 포함한 부착품에 따라 무게가 달라질 수 있습니다. 유럽 전동공구 협회에서 2014년 1월에 정의한 절차에 따른 가장 가벼운 조합과 가장 무거운 조합이 표에 나와 있습니다.

사용 가능한 배터리 카트리지 및 충전기

배터리 카트리지	BL1830B / BL1840B / BL1850B / BL1860B
충전기	DC18RC / DC18RD / DC18RE / DC18SD / DC18SE / DC18SF / DC18SH

- 위에 기재된 일부 배터리 카트리지 및 충전기는 거주 지역에 따라 이용할 수 없는 경우가 있습니다.

! 경고: 배터리 카트리지와 충전기는 위에 기재된 것만 사용하셔야 합니다. 다른 배터리 및 충전기를 사용하면 대인 상해 및/또는 화재의 위험이 야기될 수 있습니다.

! 경고: 이 기계에는 배터리 어댑터 또는 휴대용 배터리 팩 등과 유선 전원을 사용하지 마십시오. 이와 같은 전원 공급 케이블이 작동을 방해해 대인 상해를 일으킬 수 있습니다.

기호

다음은 본 공구에 사용된 기호를 나타냅니다. 사용하시기 전에 그 의미를 숙지하여 주십시오.

	특별히 주의하여 주십시오.
	취급 설명서를 참조하여 주십시오.
	위험: 날아오는 물체를 조심하여 주십시오.
	공구와 주변의 사이의 거리는 최소한 15m 이상이어야 합니다.
	절대 손과 발을 모여기 밑면에 있는 날에 가까이 대지 마십시오. 날은 모터 전원을 끈 후에도 계속 회전합니다.
	모여기를 점검, 조정, 청소, 수리, 방치, 보관하기 전에 잠금 키를 제거하십시오.
	경고: 유지 보수 작업을 하기 전에 배터리를 분리하십시오.
	경고: 유지 보수 작업 전에 비활성과 잠치를 활성화하십시오.



EU 국가만 해당
장비에는 위험한 부품이 존재하기 때문에 전기 및 전자 장비, 축전지, 배터리 폐기물은 환경과 인체 건강에 부정적인 영향을 미칠 수 있습니다.

전기 및 전자 가전제품 또는 배터리는 가정용 쓰레기와 함께 폐기하지 마십시오!
전기 및 전자 장비 폐기물, 축전지 및 배터리와 축전지 및 배터리 폐기물에 대한 유럽 지침과 이에 따른 국내법에 따라, 전기 장비, 배터리, 축전지 폐기물은 따로 수거하여 환경 보호 규정에 따라 운영되는 별도의 자치체 폐기물 수거 장소로 전달해야 합니다. 장비에 있는 X자 표시된 바퀴 달린 쓰레기통 기호가 이를 나타냅니다.



EU 실외 소음 지침에 따른 음향 파워 레벨 보장.



호주 NSW 소음 통제 규정에 따른 음향 파워 레벨

용도

본 기기는 잔디 깎기용으로 제작되었습니다.

안전 경고

일반 안전 경고

⚠경고: 이 전동공구와 함께 제공된 경고, 사용설명서, 일러스트와 사양을 숙지하여 주십시오. 사용방법을 따르지 않으면 감전, 화재 및/또는 상해의 원인이 됩니다.

본 경고와 사용설명서를 잘 보관하여 주십시오.

아래의 모든 경고에서 '전동공구' 라고 하는 것은 전원선으로 작동하는 전동공구와 배터리로 작동하는 충전식 전동공구를 의미합니다.

작업장의 안전

1. 작업장을 충분히 밝고 깨끗하게 유지하여 주십시오. 어질러지고 어두운 작업장은 사고의 원인이 됩니다.
2. 인화성 액체, 가스 또는 분진과 같이 폭발성 물질이 있는 환경에서 전동공구를 사용하지 마십시오. 전동공구에서 튀는 불꽃으로 분진이나 가스가 정화될 수 있습니다.
3. 전동공구가 작동되고 있을 때는 작업자 이외의 사람이나 어린이들의 접근을 막아 주십시오. 주위가 산만하면 제어력을 상실할 수 있습니다.

전기 안전

1. 전동공구의 플러그는 콘센트에 맞아야 합니다. 플러그를 절대로 개조하지 마십시오. 접지된 전동공구에 다른 플러그를 연결하여 사용하지 마십시오. 개조하지 않은 플러그와 규격의 콘센트는 감전의 위험을 줄여 줍니다.
2. 파이프, 난방기, 레인지, 냉장고와 같이 접지된 표면에 신체 접촉을 피하여 주십시오. 작업자의 몸이 닿을 경우 감전의 위험이 증가합니다.
3. 비가 오거나 젖은 상태에서는 모어를 작동하지 마십시오. 감전의 위험이 증가할 수 있습니다.
4. 코드를 함부로 다루지 마십시오. 코드를 당겨 전동공구를 이동하거나 플러그를 뽑지 마십시오. 열, 오일, 날카로운 모서리, 회전부로부터 코드를 멀리하여 주십시오. 코드가 손상되거나 엉키면 감전의 위험이 증가합니다.
5. 전동공구를 실외에서 사용할 경우에는 실외용 연결 코드를 사용하여 주십시오. 실외용 연결선은 감전의 위험을 줄여 줍니다.
6. 습도가 높은 곳에서 작업할 경우 누전차단기(RCD)를 사용하여 주십시오. RCD의 사용은 감전의 위험을 줄여 줍니다.
7. 전동공구는 사용자에게 해를 주지 않는 전자기장(EMF)을 생성할 수 있습니다. 하지만 심박 조율기 및 기타 비슷한 의료 장치의 사용자는 본 전동공구를 사용하기 전에 해당 장치의 제조사 및/또는 의사에게 조언을 구해야 합니다.

작업자 안전

1. 전동공구를 사용할 때는 방심하지 말고 어떤 작업을 하고 있는지 항상 주목하며 상식적으로 생각하며 작업하여 주십시오. 피곤하거나, 약을 복용했거나, 술을 마신 다음에는 전동공구를 사용하지 마십시오. 전동공구를 사용하는 동안 잠깐이라도 방심하면 심각한 상해 사고가 일어날 수 있습니다.

2. 안전 장비를 사용하여 주십시오. 항상 보안경을 착용하여 주십시오. 작업 환경에 적절하게 방진 마스크, 미끄럼방지 작업화, 작업모자, 귀마개와 같은 안전장비를 사용하면 상해를 줄일 수 있습니다.
3. 실수로 공구가 기동되지 않도록 하십시오. 공구를 이동하거나 들어올리거나 배터리나 전원을 연결하기 전에 스위치가 꺼져 있는지 먼저 확인하여 주십시오. 전동공구의 스위치에 손가락을 낄 상태에서 이동하거나 스위치가 켜진 상태에서 플러그를 연결하면 사고가 날 수 있습니다.
4. 전동공구를 작동시키기 전에 먼저 조절기 또는 렌치를 제거하여 주십시오. 전동공구의 회전부에 렌치나 키가 낄 경우 상해의 원인이 됩니다.
5. 무리한 자세로 작업하지 마십시오. 항상 양발을 고정시켜 균형을 유지하여 주십시오. 예기치 않은 상황이 발생해도 전동공구를 잘 제어할 수 있습니다.
6. 적절한 복장으로 작업하여 주십시오. 헐렁한 옷이나 장신구를 착용하지 마십시오. 회전부에 머리카락, 의류가 끼지 않도록 주의하여 주십시오. 헐렁한 의류나, 장신구, 긴 머리카락은 회전부에 빨려 들어갈 수 있습니다.
7. 방진 및 집진 장비에 연결할 경우에는 제대로 연결하여 바르게 사용하여 주십시오. 집진 장비를 사용하면 먼지로 발생하는 위험을 줄일 수 있습니다.
8. 잦은 공구 사용으로 익숙해졌다고 방심하거나 공구 안전 수칙을 무시하지 마십시오. 부주의한 행동은 순식간에 심각한 대인 상해를 야기할 수 있습니다.
9. 전기 공구 사용 시에 발생할 수 있는 부상을 방지하기 위해 항상 보호용 고글을 착용하십시오. 고글은 미국의 ANSI Z87.1, 유럽의 EN 166 또는 호주/뉴질랜드의 AS/NZS 1336을 준수한 것이어야 합니다. 호주/뉴질랜드에서는 얼굴 보호를 위해서 보호면(페이스 쉴드) 착용 또한 법적으로 규정되어 있습니다.

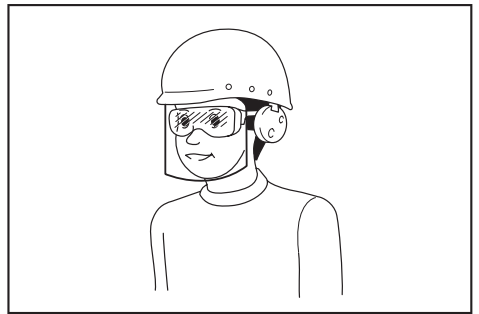

직원은 공구 사용자 및 작업장에 있는 다른 사람들이 적절한 안전 보호 장비를 사용하도록 해야 할 책임이 있습니다.

전동공구의 사용 및 관리

1. 전동공구를 무리하게 사용하지 마십시오. 용도에 맞는 전동공구를 사용하여 주십시오. 용도와 용량에 맞게 전동공구를 사용해야 능률적이고 안전하게 작업할 수 있습니다.
2. 스위치가 켜지거나 꺼지지 않으면 전동공구의 사용을 중단하여 주십시오. 스위치가 제대로 작동하지 않는 전동공구는 위험하므로 반드시 수리하여 주십시오.

- 전동공구를 조정하거나, 부속품을 교환하거나, 보관하기 전에는 플러그를 뽑거나 보리가 가능하면 전동공구에서 배터리 팩을 제거해 주십시오. 이러한 안전조치는 전동공구가 예기치 않게 작동하는 위험을 줄여 줍니다.
- 사용하지 않는 전동공구는 아이들의 손이 닿지 않는 곳에 보관하여 주시고, 전동공구나 본 설명서 밖 용에 익숙하지 않은 사람이 전동공구를 사용하지 않도록 하여 주십시오. 훈련받지 않은 작업자가 전동공구를 사용하는 것은 매우 위험합니다.
- 동력 공구와 부속품을 유지 보수합니다. 회전부의 연결과 조정은 괜찮은지, 손상된 부분은 없는지 등 전동공구 작동에 영향을 줄 수 있는 모든 상태를 점검하여 주십시오. 공구가 손상되었으면 사용 전에 반드시 수리를 받아 주십시오. 많은 사고가 전동공구의 유지보수를 제대로 하지 않아서 발생합니다.
- 절삭용 공구는 날카롭고 깨끗하게 유지하여 주십시오. 제대로 유지보수된 전동공구에 날카로운 절삭날을 사용하면 작업 중에 날이 걸려 움직이지 않는 경우가 적으며 제어하기 쉬워집니다.
- 전동공구, 부속품, 공구 비트는 작업 조건과 작업 내용을 고려하여 선택하고, 이 설명서에 따라 사용하여 주십시오. 전동공구를 지정된 용도와 달리 사용하면 위험한 상황이 초래될 수 있습니다.
- 손잡이와 그림 표면은 항상 건조한 상태를 유지하고, 기름과 윤활유가 묻지 않도록 주의하여 주십시오. 미끄러운 손잡이와 그림 표면으로는 예기치 않은 상황에서 안전한 조작이나 제어를 할 수 없게 됩니다.
- 공구를 사용할 때는 얽힐 수 있는 천 소재 작업 장갑을 착용하지 마십시오. 천 소재 작업 장갑이 가동 부분에서 얽히면 부상을 입을 수 있습니다.

배터리 공구의 사용 및 관리

- 제조사자가 지정한 충전기만으로 충전하여 주십시오. 한 가지 형태의 배터리 팩에 적합한 충전기는 다른 배터리 팩과 함께 사용하면 위험을 야기할 수 있습니다.
- 지정된 배터리 팩으로만 전동공구를 사용하여 주십시오. 다른 배터리 팩을 사용하면 대인 상해 및 화재의 위험이 야기될 수 있습니다.
- 배터리 팩을 사용하지 않을 때는 양 전극이 통하도록 하는 종이 클립, 동전, 열쇠, 못, 나사 및 기타 소형 금속 물질을 주변에 두지 마십시오. 배터리 전극을 단락시켜 화상이나 화재가 일어날 수 있습니다.
- 험한 환경에서 사용할 경우 배터리에서 배터리 액이 누출될 수 있으므로 용에 닿지 않도록 주의하십시오. 실수로 접촉한 경우에는 물로 씻어 주십시오. 액체가 눈에 들어간 경우에는 의사를 찾아가십시오. 배터리에서 흘러나온 액체는 염증이나 화상을 일으킬 수 있습니다.
- 손상되거나 개조된 배터리 팩 혹은 공구를 사용하지 마십시오. 손상되거나 개조된 배터리는 예기치 못한 현상으로 화재, 폭발 또는 부상으로 이어질 수 있습니다.
- 배터리 팩이나 공구를 불 또는 너무 높은 온도에 노출시키지 마십시오. 불이나 130°C 이상의 높은 온도에 노출시키면 폭발의 원인이 될 수 있습니다.
- 충전에 관한 모든 지시를 따르고, 설명서에 지정된 온도 범위 밖에서 배터리 팩 혹은 공구를 충전하지 마십시오. 지정된 온도 범위 밖 또는 부적절한 충전은 배터리에 손상을 주고 화재의 위험을 높일 수 있습니다.

서비스

- 자격을 갖춘 전문가가 마끼다 순정부품을 사용하여 본 제품을 수리하도록 하여 주십시오. 그러면 전동공구를 안전하게 사용하는 데 도움이 됩니다. 만일 전원 코드의 대치가 필요하면 이는 안전사고를 피하기 위해 제조자나 대리점에 의해 행해집니다.
- 손상된 배터리 팩을 점검하지 마십시오. 배터리 팩은 제조업체 또는 공인 서비스 센터에서만 점검해야 합니다.
- 주유 및 부속품의 교환 시에는 설명서의 지시를 따라 주십시오.

충전 모어기 안전 경고

- 날씨가 나쁜 날, 특히 비락이 칠 우려가 있는 악천후에는 모어기를 사용하지 마십시오. 비락 맞을 위험을 줄일 수 있습니다.
- 모어기를 사용할 장소에 야생 동물이 있는지 철저히 검사하십시오. 작동 중에 모어기로 인해 야생 동물이 다칠 수 있습니다.
- 모어기를 사용할 영역을 철저히 검사하고 모든 돌, 막대기, 철사, 뼈 및 기타 이물질을 제거하십시오. 날아오는 물체에 의해 대인 상해가 일어날 수 있습니다.
- 모어기를 사용하기 전에 항상 육안으로 블레이드와 블레이드 어셈블리가 마모되거나 손상되지 않았는지 확인하십시오. 마모되거나 손상된 부품은 부상을 유발합니다.
- 잔디 캐처의 마모 또는 손상 여부를 자주 확인하십시오. 마모되거나 손상된 잔디 캐처는 부상 위험을 높일 수 있습니다.
- 보호 커버를 제거하여 두십시오. 보호 커버는 정상적으로 작동해야 하고 제대로 장착해야 합니다. 헐겁거나 손상되거나 올바르게 기능하지 않는 보호 커버는 부상을 입을 수 있습니다.
- 항상 날카로운 환기구를 깨끗하게 청소하여 주십시오. 공기 흡입구가 막히거나 파편이 있으면 과열이나 화재를 일으킬 위험이 있습니다.
- 모어기를 작동할 때는 항상 미끄럼 방지 보호 신발을 착용하십시오. 맨발이거나 앞이 트인 샌들을 신었을 때는 모어기를 사용하지 마십시오. 그러면 움직임이 날과 접촉하여 발이 다칠 가능성을 줄일 수 있습니다.
- 모어기를 작동하는 동안에는 항상 긴 바지를 착용하여 주십시오. 피부가 노출되어 있으면 날아오는 물체로 인해 부상 당할 가능성이 커집니다.
- 젖은 잔디에서 모어기를 작동하지 마십시오. 뛰지 말고 걸으십시오. 그러면 미끄러지거나 굴러떨어져 부상을 입을 위험을 줄일 수 있습니다.
- 매우 가파른 경사면에서는 모어기를 작동하지 마십시오. 그러면 제어력을 상실해 미끄러지거나 굴러떨어져 부상을 입을 위험을 줄일 수 있습니다.
- 경사면에서 작업할 때는 항상 발발을 확인하고 경사면을 오르락내리락 하지 말고 가로 방향으로 작업하고, 방향을 바꿀 경우 특히 주의하십시오. 그러면 제어력을 상실해 미끄러지거나 굴러떨어져 부상을 입을 위험을 줄일 수 있습니다.
- 모어기를 후진하거나 몸쪽으로 당길 때는 각별히 주의를 기울이십시오. 항상 주변을 의식하십시오. 그러면 작동 중 발을 헛디뎠을 위험을 줄일 수 있습니다.
- 움직이는 동안에는 날과 기타 위험한 움직임은 부품을 만지지 마십시오. 그러면 움직임은 부품으로 인한 부상 위험을 줄일 수 있습니다.

- 날에 걸린 것들을 제거하거나 모어를 청소할 때는 모든 전원 스위치가 꺼져 있고 배터리 팩이 분리되어 있는지 확인하십시오. 예기치 않게 모어가 작동할 경우 심각한 부상을 입을 수 있습니다.

본 취급 설명서를 잘 보관하여 주십시오.

⚠경고: 여러 번 사용해 익숙해졌다 해도 긴장을 늦추지 말고 항상 안전수칙을 지켜주시기 바랍니다.

본 취급 설명서의 안전 수칙을 따르지 않거나 잘못 사용하면 심각한 대인 상해가 일어날 수 있습니다.

중요한 안전 규칙

⚠경고: 경고와 사용설명을 숙지하여 주십시오. 경고와 사용방법을 따르지 않으면 감전, 화재 또는 상해의 원인이 됩니다.

본 경고와 사용설명서를 잘 보관하여 주십시오.

훈련

- 본 지침을 자세히 읽어 주십시오. 모어의 올바른 사용법과 컨트롤을 익혀 주십시오.
- 어린이나 기기 사용법을 잘 모르는 사람이 모어를 사용하지 않도록 하십시오. 지역 법규에 따라 작업자 나이가 제한될 수 있습니다.
- 특히 근처에 사람, 어린이 또는 동물이 있을 때는 모어를 사용하지 마십시오.
- 다른 사람 또는 그들의 재산에 대한 심각한 사고나 피해의 책임은 작업자 또는 사용자에게 있음을 기억하십시오.
- 어린이가 모어를 갖고 놀지 않도록 감시해야 합니다.
- 신체 상태 - 술을 마셨거나 약을 먹었을 때는 절대로 모어를 사용하지 마십시오.

준비

- 모어를 사용하는 동안에는 항상 튼튼한 신발과 긴 바지를 착용하여 주십시오. 모어를 맨발로 사용하거나 앞이 트인 샌들을 신고 사용하지 마십시오. 모어를 사용할 때 느슨하거나 거는 줄이 있는 옷 또는 장신구를 착용하지 마십시오. 움직이는 부속에 걸릴 수 있습니다.
- 사용하기 전에는 항상 모어의 보호 커버 또는 보호대에 손상, 분실 또는 부적절한 설치가 없는지 눈으로 점검하십시오.
- 잔디를 깎기 전에 주위에 다른 사람이 있는지 확인하십시오. 주위에 접근하는 사람이 있으면 모어기 작동을 멈추십시오.
- 모어를 사용할 준비가 될 때까지 모어기에 잠금 키를 삽입하지 마십시오.
- 전기 공구 사용 시에 발생할 수 있는 부상을 방지하기 위해 항상 보호용 고글을 착용하십시오. 고글은 미국의 ANSI Z87.1, 유럽의 EN 166 또는 호주/뉴질랜드의 AS/NZS 1336을 준수한 것이어야 합니다. 호주/뉴질랜드에서는 얼굴 보호를 위해서 보호면(페이스 실드) 착용 또한 법적으로 규정되어 있습니다.

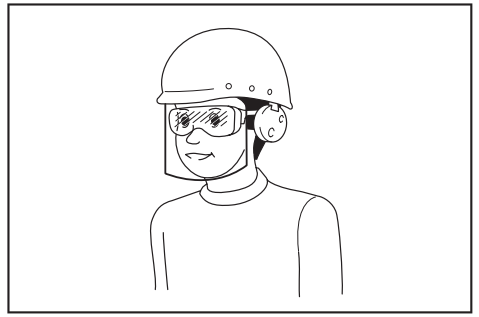

직원은 공구 사용자 및 작업장에 있는 다른 사람들이 적절한 안전 보호 장비를 사용하도록 해야 할 책임이 있습니다.

- 작동 전, 날 또는 날 블트에 금이 가거나 손상된 곳이 없는지 주의 깊게 점검하여 주십시오. 금이 가거나 손상된 날 또는 날 블트는 즉시 교체하여 주십시오.
- 잔디를 깎기 전에 작업 구역에서 돌, 전선, 병, 뼈 및 큰 막대기 등을 제거하여 사람이 다치거나 모어가 손상되지 않도록 하십시오.
- 모어기 날에 부딪히는 물체로 인해 사람이 심하게 다칠 수 있습니다. 잔디를 깎기 전에 항상 잔디밭을 주의 깊게 살펴보고 모든 물체를 치워야 합니다.
- 구멍, 바퀴자국, 둔덕, 바위 또는 다른 가려진 물체에 주의하십시오. 평평하지 않은 지형은 미끄러짐이나 낙상의 원인이 될 수 있습니다. 키가 큰 잔디에 장애물이 가려질 수 있습니다.
- 안전 장비를 사용하여 주십시오. 항상 보안경을 착용하여 주십시오. 작업 환경에 적절하게 방진 마스크, 미끄럼방지 작업화, 작업모자, 귀마개와 같은 안전장비를 사용하면 상해를 줄일 수 있습니다.

조작

- 우리한 자세로 작업하지 마십시오. 항상 균형을 유지하여 주십시오. 경사진 곳에서는 항상 안전한 자세를 유지하십시오. 뛰지 말고 걸으십시오.
- 모어를 멈추고 잠금 키를 제거한 후, 모든 움직임은 부분이 완전히 멈춘는지 확인하십시오:
 - 모어를 놔두고 자리를 비울 경우
 - 막힌 부분을 치우거나 슈트 막힘을 제거하기 전에
 - 모어를 점검, 청소 또는 보수하기 전에
 - 다른 물체에 부딪힌 후, 모어를 다시 시작하여 사용하기 전에 모어의 손상 여부를 점검하고 손상 부위를 수리하십시오.
 - 모어기가 비정상적으로 진동할 경우.
- 보호 장비 또는 보호대가 손상되었거나 예를 들어 변위기 및/또는 잔디통 같은 안전장치가 없는 상태로 모어기를 사용하지 마십시오.
- 날씨가 나쁜 날, 특히 비력이 칠 우려가 있는 날에는 모어기 사용을 피해 주십시오.
- 모어기를 작동하는 동안에는 항상 보안경 및 튼튼한 신발을 착용하십시오.
- 햇빛이 비치거나 인공조명이 충분한 경우에만 모어기를 사용하여 주십시오.
- 지침에 따라 밭이 날에서 멀리 있는 상태에서 모어기를 조심스럽게 켜십시오.
- 모어기 날에 손과 발이 다치지 않도록 주의하여 주십시오.
- 환기구에 파편이 없는지 항상 확인하십시오.

10. 경사면에서는 위아래가 아닌 가로 방향으로 잔디를 깎으십시오. 경사면 곳에서 방향을 바꿀 때는 특히 주의하십시오. 경사가 너무 가파른 곳에서 잔디를 깎지 마십시오.
 11. 모어기를 후진하거나 몸쪽으로 당길 때는 많은 주의를 기울이십시오.
 12. 잔디가 아닌 표면을 지날 때와 모어기를 사용 장소(에서) 옮길 때 모어기를 운반하기 위해 기울여야 하는 경우 날을 멈추십시오.
 13. 시동을 걸기 위해 모어기를 기울여야 하는 경우를 제외하고, 모든 전원을 켤 때 모어기를 기울이지 마십시오. 시동을 걸 때는 모어기를 필요 이상 기울이지 않고 작업자의 몸과 멀리 떨어진 필요한 부분만 들어 올리십시오. 모어기를 지면으로 되돌리기 전에는 양손이 조작 위치에 있는지 확인하십시오.
 14. 회전 부품 근처 또는 밑에 손이나 발을 가까이 대지 마십시오. 항상 방출 구멍과 먼 거리를 유지하십시오.
 15. 전원을 켜 상태로 모어기를 운반하지 마십시오.
 16. 젖은 잔디에서 모어기를 사용하지 마십시오.
 17. 핸들을 항상 단단히 잡으십시오.
 18. 모어기를 들어 올리거나 잡을 때 밖으로 노출된 절단날이나 절단면을 잡지 마십시오.
 19. 회전하는 날에 손과 발을 가까이 대지 마십시오. 주의 - 날은 모어기 전원을 끈 후에도 공회전합니다.
 20. 이상한 점이 발견되면 즉시 작동을 멈추십시오. 모어기 전원을 끄고 잠금 키를 제거합니다. 그다음 모어기를 점검하십시오.
 21. 모어기에 절단 높이 조정 기능이 있다면 모어기가 작동하는 동안에는 절단 높이를 조정할 수 없습니다.
 22. 주택 진입로, 보도, 도로 및 자갈로 포장된 모든 구역을 건너기 전에 스위치 레버를 풀고 날의 회전이 멈출 때까지 기다리십시오. 모어기를 두고 자리를 벗어날 때, 진로 방해물을 손으로 집거나 치울 때, 기타 이유로 작업 중에 다른 데 주의를 기울여야 할 때도 잠금 키를 빼십시오.
 23. 모어기가 다른 물체에 부딪힐 경우 다음 절차를 따르십시오.
 - 모어기 작동을 멈추고, 스위치 레버를 풀고, 날이 완전히 멈출 때까지 기다립니다.
 - 잠금 키와 배터리 카트리지를 뺍니다.
 - 모어기가 손상되지 않았는지 철저히 점검합니다.
 - 날이 손상된 경우 날을 교체합니다. 모어기를 다시 시작하거나 계속 사용하기 전에 손상 부위를 모두 수리하십시오.
 24. 방출 구멍 앞에 서 있을 때 모어기를 시작하지 마십시오.
 25. 모어기가 비정상적으로 진동하기 시작할 경우 다음 작업을 수행하십시오(즉시 점검).
 - 손상 여부를 점검합니다.
 - 손상된 부속을 교체 또는 수리합니다.
 - 느슨한 부속이 있는지 확인하고 조입니다.
 26. 배출된 물질을 절대 사람에게 향하지 않도록 하십시오. 벽이나 장애물 쪽으로 물질을 배출하지 마십시오. 물질이 튕겨서 작업자에게 되돌아올 수 있습니다. 자갈로 된 바닥을 지날 때는 날을 멈추십시오.
 27. 절대적으로 필요한 경우가 아니면 모어기를 뒤로 당기지 마십시오. 모어기를 펜스나 다른 비슷한 장애물로부터 뒤로 당겨야만 할 때는 후진하는 동안 아래와 뒤를 잘 살피십시오.
 28. 모터를 끄고 날이 완전히 멈출 때까지 기다렸다가 잔디 캐치를 분리합니다. 날은 전원을 끈 후에도 타성으로 인해 얼마 동안 회전하는 것을 주의하십시오.
 29. 진흙탕, 젖은 경사로, 미끄러운 장소에서 기계를 사용하는 경우에는 발을 디딜 때 주의해 주십시오.
 30. 기계를 웅덩이에 담그지 마십시오.
 31. 기계를 작동할 때는 배관 및 배선에 주의하십시오.
- 유지보수 및 보관**
1. 마모 또는 손상된 부품은 안전을 위해 교체하십시오. 순정 교체 부품 및 부속품만 사용하십시오.
 2. 모어기를 정기적으로 점검하고 유지보수하십시오.
 3. 모어기를 사용하지 않을 때는 어린이의 손이 닿지 않는 곳에 보관하여 주십시오.
 4. 장비로 안전하게 작업할 수 있도록 너트, 볼트, 나사를 항상 꼭 조여 주십시오.
 5. 잔디통의 마모 또는 손상 여부를 자주 확인하십시오. 보관하기 전에 항상 잔디통이 비었는지 확인하십시오. 안전을 위해, 마모된 잔디통을 공장에서 출고된 새 교체품으로 교체하십시오.
 6. 본 설명서에서 권장하는 제조사의 정품 날만 사용하십시오.
 7. 모어기를 조정하는 동안 움직이는 날과 모어기의 고정 부속 사이에 손가락이 걸리지 않도록 주의하십시오.
 8. 날 장착 볼트가 올바르게 조여졌는지 자주 확인하십시오.
 9. 보관하기 전에 항상 모어기가 식을 때까지 기다리십시오.
 10. 날을 수리할 때는 전원이 꺼져 있어도 날이 움직일 수 있으니 주의하십시오.
 11. 안전장치를 제거하거나 개조하지 마십시오. 올바르게 작동하는 지 정기적으로 점검하십시오. 안전장치가 제공하는 보호 기능을 약하게 하거나 안전장치가 의도하는 기능을 방해하는 어떤 조작도 하지 마십시오.
 12. 비가 내리는 옥외에 기계를 방치하지 마십시오.
 13. 기계를 보관할 때는 직사광선과 비를 피해야 하며 덥지 않고 습기가 없는 장소에 보관해 주십시오.
- 배터리 공구의 사용 및 관리**
1. 제조자가 지정한 충전기만 충전하여 주십시오. 한 가지 형태의 배터리 팩에 적합한 충전기는 다른 배터리 팩과 함께 사용하면 위험을 야기할 수 있습니다.
 2. 지정된 배터리 팩으로만 전용공구를 사용하여 주십시오. 다른 배터리 팩을 사용하면 대인 상해 및 화재의 위험이 야기될 수 있습니다.
 3. 배터리 팩을 사용하지 않을 때는 양 전극이 통하도록 하는 종이 클립, 동전, 열쇠, 못, 나사 및 기타 소형 금속 물질을 주변에 두지 마십시오. 배터리 전극을 단락시켜 화상이나 화재가 일어날 수 있습니다.
 4. 험한 환경에서 사용할 경우 배터리에서 배터리 액이 누출될 수 있으므로 몸에 닿지 않도록 주의하십시오. 실수로 접촉한 경우에는 물로 씻어 주십시오. 액체가 눈에 들어간 경우에는 의사를 찾아가십시오. 배터리에서 흘러나온 액체는 염증이나 화상을 일으킬 수 있습니다.
 5. 손상되거나 개조된 배터리 팩 혹은 공구를 사용하지 마십시오. 손상되거나 개조된 배터리는 예기치 못한 현상으로 화재, 폭발 또는 부상으로 이어질 수 있습니다.

- 배터리 팩이나 공구를 볼 또는 너무 높은 온도에 노출시키지 마십시오. 볼이나 130°C 이상의 높은 온도에 노출시키면 폭발의 원인이 될 수 있습니다.
- 충전에 관한 모든 지시를 따르고, 설명서에 지정된 온도 범위 밖에서 배터리 팩 혹은 공구를 충전하지 마십시오. 지정된 온도 범위 밖 또는 부적절한 충전은 배터리에 손상을 주고 화재의 위험을 높일 수 있습니다.

전기 및 배터리 안전

- 배터리를 볼에 넣지 마십시오. 배터리가 폭발할 수 있습니다. 해당하는 특별 폐기 지침이 있는지 현지 규정을 확인하십시오.
- 배터리를 열거나 훼손하지 마십시오. 유출된 전해질이 부식을 일으키고 눈 또는 피부를 손상시킬 수 있습니다. 삼킬 경우 독성이 있을 수 있습니다.
- 배터리를 빗속 또는 젖은 장소에서는 충전하지 마십시오.
- 실외에서 배터리를 충전하지 마십시오.
- 충전기 플러그 및 충전기 단자를 포함하여 충전기를 젖은 손으로 다루지 마십시오.
- 빗속에서 배터리를 교체하지 마십시오.
- 물과 같은 액체로 배터리의 단자를 적시거나 배터리를 물에 담그지 마십시오. 빗속에 배터리를 두지 마십시오. 축축하거나 젖은 장소에서 배터리를 충전, 사용, 보관하지 마십시오. 배터리 단자가 젖거나 액체가 배터리 안으로 들어가면 배터리가 단락될 수 있으며 과열, 화재, 폭발의 위험이 있습니다.
- 기계나 충전기에서 배터리를 분리한 후에는 반드시 배터리 커버를 배터리에 부착하고 건조한 장소에 보관해 주십시오.
- 젖은 손으로 배터리를 교체하지 마십시오.
- 위험한 환경을 피하여 주십시오. 기계를 축축하거나 젖은 장소에서 사용하거나 비에 젖지 않도록 하십시오. 기계에 물이 들어가면 감전의 위험이 증가합니다.
- 배터리 카트리지가 젖으면 내부에 있는 물을 빼낸 다음 마른 천으로 닦으십시오. 사용 전, 배터리 카트리지를 건조한 곳에서 완전히 건조하십시오.

서비스

- 자격을 갖춘 전문가가 마끼다 순정부품을 사용하여 본 제품을 수리하도록 하여 주십시오. 그러면 전동 공구를 안전하게 사용하는 데 도움이 됩니다. 만일 전원 코드의 대치가 필요하면 이는 안전사고를 피하기 위해 제조자나 대리점에 의해 행해집니다.
- 손상된 배터리 팩을 점검하지 마십시오. 배터리 팩은 제조업체 또는 공인 서비스 센터에서만 점검해야 합니다.

본 취급 설명서를 잘 보관하여 주십시오.

⚠경고: 여러 번 사용자에 익숙해졌다 해도 긴장을 늦추지 말고 항상 안전수칙을 지켜주시기 바랍니다.

본 취급 설명서의 안전 수칙을 따르지 않거나 잘못된 사용하면 심각한 대인 상해가 일어날 수 있습니다.

배터리 카트리지에 대한 중요한 안전 규칙

- 배터리 카트리지를 사용하기 전에 (1) 배터리 충전기 (2) 배터리 (3) 배터리를 사용하는 제품에 관한 모든 지시사항 및 주의 표시를 숙지하여 주십시오.

- 배터리 카트리지를 분해하거나 개조하지 마십시오. 화재, 과열, 폭발을 유발할 수 있습니다.
- 작동 시간이 지나치게 짧아진 경우에는 작동을 즉시 멈추 주십시오. 과열이나 항상 혹은 폭발할 위험이 있습니다.
- 전해질이 눈에 들어간 경우에는 깨끗한 물로 씻어낸 다음 즉시 치료를 받으십시오. 시력을 잃을 수 있습니다.
- 배터리 카트리지를 단락시키지 마십시오:
 - 전도성 물질을 단자에 대지 마십시오.
 - 못, 동전 등과 같은 금속 물질이 들어 있는 용기에 배터리 카트리지를 보관하지 마십시오.
 - 배터리 카트리지를 물이나 비에 노출시키지 마십시오.

배터리가 단락되어 과전류, 과열, 화상 및 고장이 일어날 수 있습니다.

- 온도가 50°C 이상 되는 곳에서 공구와 배터리 카트리지를 보관하거나 사용하지 마십시오.
- 심하게 손상되었거나 완전히 닳은 경우라도 배터리 카트리지를 태우지 마십시오. 배터리 카트리지가 폭발할 수 있습니다.
- 배터리 카트리지를 못으로 박거나 자르거나 부수거나 던지거나 떨어뜨리지 말고 딱딱한 물건으로 배터리 카트리지를 두드리지 마십시오. 화재, 과열, 폭발을 유발할 수 있습니다.
- 손상된 배터리를 사용하지 마십시오.
- 포함된 리튬이온 배터리는 위험물 규정 요건을 따릅니다.

제3차, 포워딩 업체와 같은 상업적 운송을 이용할 때는 포장 및 라벨에 대한 특별 요건이 반드시 준수되어야 합니다.

그 품목의 운송 준비에는 위험 물질 전문가에게 상담하십시오. 또한 좀 더 세부적인 것은 각 국가 규정에 따르십시오.

테이프를 붙이거나 개방 접점을 가린 상태로 포장을 해서 운송용 상자 안에서 배터리가 움직이지 못하도록 하십시오.

- 배터리 카트리지를 폐기할 때는 공구에서 배터리를 꺼내 안전한 장소에 폐기하십시오. 배터리 처리에 관해서는 지역 규정에 따르십시오.
- 배터리는 마끼다가 지정된 제품에만 사용하십시오. 배터리를 호환성이 없는 제품에 설치하면 화재, 과열, 폭발 또는 전해질 누출을 유발할 수 있습니다.
- 공구를 장시간 사용하지 않으면 공구에서 배터리를 제거해야 합니다.
- 사용 중 및 사용 후에는 배터리 카트리지에 열이 가해져 화상이나 저온 화상을 유발할 수 있습니다. 뜨거운 배터리 카트리지를 다룰 때는 취급에 주의하십시오.
- 사용 직후에는 화상을 입을 정도로 뜨거워질 수 있으므로 공구의 단자를 만지지 마십시오.
- 배터리 카트리지의 단자, 구멍, 홈에 부스럼, 먼지 또는 흙이 들어가지 않도록 주의하여 주십시오. 공구나 배터리 카트리지의 발열, 발화, 파열, 오작동을 일으켜 화상이나 부상을 입을 수 있습니다.
- 공구가 고전압 전력선 근처에서의 사용을 지원하지 않는다면 배터리 카트리지를 고전압 전력선 근처에서 사용하지 마십시오. 공구 또는 배터리 카트리지가 오작동하거나 고장 날 수 있습니다.
- 어린이의 손이 닿지 않는 곳에 배터리를 보관하십시오.

본 취급 설명서를 잘 보관하여 주십시오.

⚠주의: 정품 마끼다 배터리만 사용하십시오. 순정품이 아닌 마끼다 배터리 또는 개조된 배터리를 사용하면 배터리 폭발이 발생하여 화재, 개인 부상 및 손상의 원인이 될 수 있습니다. 또한, 마끼다 공구 및 충전기에 대한 마끼다 보증이 무효가 됩니다.

배터리 수명을 최대로 유지하는 방법

1. 완전히 방전되기 전에 배터리 카트리지를 충전합니다. 공구의 힘이 약해진 것을 감지했을 때 공구의 작동을 멈추고 배터리 카트리지를 충전합니다.
2. 완전히 충전된 배터리 카트리지를 재충전하지 마십시오. 과충전은 배터리의 수명을 단축시킵니다.
3. 실내 온도 **10°C~40°C**에서 배터리 카트리지를 충전합니다. 충전하기 전에 뜨거운 배터리 카트리지를 식힙니다.
4. 배터리 카트리지를 사용하지 않을 때는 공구 또는 충전기에서 배터리를 제거하십시오.
5. **6개월 이상** 장기간 배터리 카트리지를 사용하지 않을 때는 충전한 다음 보관해 주십시오.

조립

⚠경고: 모어기로 작업하기 전에 항상 잠금 키와 배터리 카트리지가 제거되어 있는지 확인하십시오. 잠금 키와 배터리를 제거하지 않으면 실수로 모어기가 시작되어 사람이 심하게 다칠 수 있습니다.

⚠경고: 모어기를 완전히 조립하지 않은 상태에서 시작하지 마십시오. 부분적으로 조립한 상태에서 기계를 작동할 경우 실수로 기계를 가동하여 심각한 상해를 야기할 수 있습니다.

핸들 설치

유의 사항: 핸들을 설치할 때는 핸들 사이에 코드가 걸리지 않도록 코드의 위치에 주의하십시오. 코드가 손상되면 모어기 스위치가 작동하지 않을 수 있습니다.

1. 아래쪽 핸들의 양쪽 끝을 모어기 본체의 홈에 끼운 다음 클램핑 레버를 조이고 클램핑 레버를 접습니다.
- ▶ **그림1:** 1. 클램핑 레버 2. 아래쪽 핸들

참고: 클램핑 레버를 접은 후 아래쪽 핸들과 모어기 본체 사이에 틈이 없는지 확인하십시오.

▶ **그림2**

2. 위쪽 핸들에 있는 구멍을 아래쪽 핸들에 있는 구멍에 맞추고 바깥쪽에서 볼트를 끼운 다음 안쪽에서 엄지 너트를 조입니다. 반대쪽에서도 동일한 절차를 수행합니다.
- ▶ **그림3:** 1. 엄지 너트 2. 볼트

참고: 위쪽 핸들을 단단히 잡아서 손에서 떨어지지 않도록 하십시오.

3. 홀더를 핸들에 부착합니다. 그림과 같이 코드를 배치합니다.
- ▶ **그림4:** 1. 홀더

멀칭 플러그 분리

1. 뒤 커버를 엽니다.
- ▶ **그림5:** 1. 뒤 커버
2. 그림과 같이 멀칭 플러그의 핸들을 잡고 모어기 본체에서 당겨 뽑습니다.
- ▶ **그림6:** 1. 핸들 2. 멀칭 플러그

잔디통 설치 및 제거

잔디통을 설치하려면 다음 순서를 따르십시오.

1. 뒤 커버를 엽니다.
- ▶ **그림7:** 1. 뒤 커버
2. 잔디통 핸들을 잡고 그림과 같이 잔디통을 모어기 본체의 로드케에 겁니다.
- ▶ **그림8:** 1. 로드 2. 핸들 3. 잔디통

잔디통을 제거하려면 뒤 커버를 열고 나서 핸들을 잡아서 잔디통을 제거합니다.

멀칭 플러그 부착

1. 뒤 커버를 열고 잔디통을 제거합니다.
- ▶ **그림9:** 1. 뒤 커버 2. 잔디통
2. 멀칭 플러그의 핸들을 잡고 그림과 같이 최대한 밀어서 모어기 본체에 부착합니다.
- ▶ **그림10:** 1. 핸들 2. 멀칭 플러그

기능 설명

배터리 카트리지 설치 및 제거

⚠주의: 배터리 카트리지를 장착하거나 제거하기 전에는 반드시 기계의 스위치를 끄십시오.

⚠주의: 배터리 카트리지를 장착하거나 제거할 때 기계와 배터리 카트리지를 단단히 잡으십시오. 기계와 배터리 카트리지를 단단히 잡지 않으면 손에서 미끄러져 기계와 배터리 카트리지에 손상이 생기고 대인 상해가 발생할 수 있습니다.

⚠주의: 사용 전에 배터리 커버를 반드시 잠그십시오. 그렇지 않으면 진흙 또는 먼지나 물이 들어가서 제품이나 배터리 카트리지가 손상될 수 있습니다.

⚠주의: 항상 적색 표시기가 보이지 않을 때까지 배터리 카트리지를 완전히 장착합니다. 그렇지 않으면 기계에서 분리되어 작업자나 주변 사람에게 상해를 입힐 수 있습니다.

⚠주의: 배터리를 힘으로 장착하지 마십시오. 배터리가 쉽게 들어가지 않으면 정확하게 삽입한 것이 아닙니다.

⚠주의: 배터리 카트리지를 장착하거나 제거할 때는 배터리 커버를 단단히 잡아 주십시오.

배터리 카트리지 설치 방법

1. 잠금 해제 버튼을 누른 상태에서 배터리 커버를 엽니다.
- ▶ **그림11:** 1. 배터리 커버 2. 잠금 해제 버튼

2. 배터리 카트리지의 끝 부분을 모어기의 배터리 설치 위치에 맞추고, 배터리가 제자리에 고정되어 찰락 소리가 날 때까지 배터리를 밀니다.
▶ **그림12: 1. 배터리 카트리지**
3. 잠금 키를 그림에 표시된 위치에 삽입하고 끝까지 밀니다.
▶ **그림13: 1. 잠금 키**

4. 배터리 커버를 단단히 닫습니다.
모어기에서 배터리 카트리지를 제거하는 방법

1. 잠금 해제 버튼을 누른 상태에서 배터리 커버를 엽니다.
2. 배터리 전면에 있는 버튼을 밀어서 모어기에서 배터리 카트리지를 닫겨 뺍니다.
3. 잠금 키를 닫겨 뺍니다.
4. 배터리 커버를 닫습니다.

기기/배터리 보호 시스템

이 기계에는 기계/배터리 보호 시스템이 장착되어 있습니다. 이 시스템은 모터의 전원을 자동으로 차단하여 기계와 배터리 수명을 연장합니다. 기계나 배터리가 다음 중 한 가지 상황이 되면 사용하면 기계가 자동으로 작동을 멈춥니다.

과부하 방지

비정상적으로 높은 전류를 소모하는 방식으로 기계/배터리가 작동하면 기계가 자동으로 멈추고 표시기 램프가 적색으로 켜집니다. 이런 경우에는 기계를 끄고 기계에 과부하를 일으키는 용도로는 기계를 사용하지 마십시오. 그런 다음 기계를 켜고 다시 시작합니다.

과열 방지

기계가 과열되면 기계가 자동으로 멈추고 표시기 램프가 적색으로 켜집니다. 기계를 다시 켜기 전에 기기가 식을 때까지 기다리십시오.

과방전 방지

배터리 용량이 부족해지면 기계가 자동으로 멈추고 표시기 램프가 적색으로 켜집니다. 스위치를 조작해도 기계가 작동하지 않으면 기계에서 배터리를 분리하여 배터리를 충전합니다.

기타 원인에 대한 보호 장치

보호 시스템은 기계를 손상할 수 있는 기타 원인에 대해서도 설계되어 있어 기계를 자동으로 정지시킬 수 있습니다. 기계가 일시적으로 중지되거나 작동을 멈췄을 때는 다음 단계를 모두 수행하여 원인을 제거하십시오.

1. 기계의 전원을 껐다가 다시 켜서 재시작하십시오.
2. 배터리를 충전하거나 충전된 배터리로 교체하십시오.
3. 기계 및 배터리의 열기를 식하십시오.

보호 시스템을 복구해도 증상이 개선되지 않으면 현지 Makita 서비스 센터로 문의하십시오.

참고: 램프가 켜지는 시간은 작업장의 온도와 배터리 상태에 따라 다릅니다.

남아 있는 배터리 용량 표시

▶ **그림14: 1. 표시기 램프**
남은 배터리 용량이 부족하면 표시기 램프가 적색으로 깜박입니다. 계속해서 사용하면 기계가 멈추고 표시기 램프가 적색으로 켜집니다. 이런 경우, 배터리 카트리지를 충전합니다.

남아 있는 배터리 용량 표시

이 표시기가 있는 배터리 카트리지 전용
▶ **그림15: 1. 표시기 램프 2. 확인 버튼**
배터리 카트리지에 있는 확인 버튼을 눌러 배터리의 남은 용량을 표시합니다. 표시기 램프가 몇 초간 켜집니다.

표시기 램프			남은 용량
켜짐	꺼짐	깜박임	
■ ■ ■ ■			75% - 100%
■ ■ ■ □			50% - 75%
■ □ □ □			25% - 50%
■ □ □ □			0% - 25%
▣ □ □ □			배터리를 충전합니다
■ ■ □ □			배터리가 고장일 수 있습니다.
□ □ ■ ■			

참고: 사용 상태와 주변의 온도에 따라 실제 용량보다 조금 다르게 표시될 수 있습니다.

참고: 배터리 보호 시스템이 작동하면 첫 번째(맨 왼쪽) 표시기 램프가 깜박입니다.

스위치 작동

⚠경고: 배터리 카트리지를 설치하기 전에, 항상 스위치 레버가 올바르게 작동하고 스위치 레버를 놓으면 원위치로 돌아가는지 확인하십시오. 올바르게 작동하지 않는 스위치를 사용하여 기계를 작동하면 통제력을 상실하여 심각한 상해를 입을 수 있습니다.

참고: 스위치 버튼을 누르지 않으면 스위치 레버를 당겨도 모어기가 시작되지 않습니다.

참고: 길거나 조밀한 잔디를 한 번에 모두 깎으려고 하면 과부하로 인해 모어기가 시작되지 않을 수 있습니다. 이런 경우에는 잔디 깎기 높이를 더 높게 조정하십시오.

이 모어기에는 잠금 키와 핸들 스위치가 있습니다. 스위치에서 이상한 점이 발견되면 즉시 작동을 멈추고 가까운 Makita 공인 서비스 센터에 점검을 의뢰하십시오.

1. 배터리 카트리지를 설치합니다. 잠금 키를 삽입한 다음 배터리 커버를 단단히 닫습니다.
▶ **그림16: 1. 배터리 카트리지 2. 잠금 키**
2. 스위치 버튼을 계속 누르고 있습니다.

3. 위쪽 핸들을 잡고 스위치 레버를 당깁니다.

▶ **그림17: 1. 스위치 버튼 2. 스위치 레버**

4. 모터가 작동하기 시작하면 스위치 버튼을 즉시 놓습니다. 스위치 레버를 놓을 때까지 모어가 계속 작동합니다.

5. 스위치 레버를 놓으면 모터가 멈춥니다.

잔디 깎기 높이 조정

⚠경고: 잔디 깎기 높이를 조정할 때 손이나 다리를 모어기 본체 밑으로 넣지 마십시오.

⚠경고: 작동하기 전에 항상 레버가 홈에 제대로 맞는지 확인하십시오.

⚠경고: 회전하는 날을 만지지 마십시오.

잔디 깎기 높이는 20mm ~ 75mm 사이로 조정할 수 있습니다.

잠금 키를 제거한 다음 잔디 깎기 높이 조절 레버를 모어기 본체 바깥쪽으로 당기고 원하는 잔디 깎기 높이까지 이동시켜 줍니다.

▶ **그림18: 1. 잔디 깎기 높이 조절 레버**

아래 표는 모어기 본체의 번호와 대략적인 잔디 깎기 높이 간의 관계를 나타냅니다.

번호	잔디 깎기 높이
1	20mm
2	26mm
3	33mm
4	42mm
5	52mm
6	62mm
7	71mm
8	75mm

참고: 잔디 깎기 높이 그림은 참고용으로만 사용해야 합니다. 실제 잔디 높이는 잔디밭이나 지면의 상태에 따라 설정한 높이와 약간 다를 수 있습니다.

참고: 비교적 특징이 없는 장소에서 잔디를 깎아본 후 원하는 높이로 설정하십시오.

잔디 레벨 표시기

▶ **그림19: 1. 잔디 레벨 표시기**

잔디 레벨 표시기는 깎은 잔디의 양을 표시합니다.

- 잔디통이 가득 차지 않았을 때는 잔디를 깎는 동안 표시기가 위로 뜹니다.
- 잔디통이 가득 찼을 때는 잔디를 깎는 동안 표시기가 위로 뜨지 않습니다. 이 경우에는 즉시 잔디 깎기를 멈추고 통을 비우십시오. 통을 비운 후에 청소하여 통풍양을 통해 환기되도록 하십시오.

참고: 표시기는 대략적인 지침일 뿐입니다. 통의 내부 상태에 따라 표시기가 올바르게 작동하지 않을 수 있습니다.

핸들 높이 조정

⚠경고: 회전하는 날을 만지지 마십시오.

⚠주의: 볼트를 분리하기 전에 위쪽 핸들을 단단히 잡습니다. 그렇지 않으면 핸들이 떨어져서 상해를 입을 수 있습니다.

핸들 높이는 세 단계로 조정할 수 있습니다.

1. 핸들의 엄지 너트를 풀 다음 볼트와 엄지 너트를 제거합니다.

▶ **그림20: 1. 엄지 너트**

2. 핸들 높이를 조정합니다.

3. 바깥쪽에서 볼트를 삽입한 다음 안쪽에서 엄지 너트를 조입니다.

멀칭 플러그 사용

멀칭 플러그는 깎은 잔디를 잔디통에 모이지 않고 그 깎은 잔디를 지면으로 되돌릴 수 있게 합니다. 멀칭 플러그로 기계를 작동할 때는 잔디통을 제거하십시오.

유의사항: 멀칭 플러그로 기계를 사용할 때는 절단 후의 잔디의 총 길이가 **30mm** 이상이거나 절단 길이가 **15mm** 이하인 것을 확인하십시오.

▶ **그림21: (1) 30mm 이상 (2) 15mm 이하**

작동

잔디 깎기

⚠경고: 잔디를 깎기 전에, 잔디를 깎을 장소에서 막대기와 돌을 치우십시오. 잔디를 깎을 장소에서 잡초도 미리 치우십시오.

⚠경고: 모어기를 사용할 때는 항상 옆이 막힌 안전 고글이나 보안경을 착용하십시오.

⚠주의: 절단된 잔디나 이물질이 모어기 본체 안쪽에 막히면 잔디나 이물질을 제거하기 전에 반드시 잠금 키와 배터리 카트리지를 제거하고 장갑을 착용해야 합니다.

유의사항: 이 기기는 잔디를 깎는 것에만 사용하십시오. 이 기기로 잡초를 깎지 마십시오.

▶ **그림22**

잔디를 깎을 때는 양손으로 핸들을 단단히 잡으십시오.

잔디 깎는 속도에 대한 권고 지침은 1미터당 약 2~4초입니다.

▶ **그림23**

앞쪽 바퀴의 중앙선은 잔디 깎는 너비의 기준선입니다. 중앙선을 기준선으로 사용하여 한 줄로 잔디를 깎습니다. 이전 줄과 3분의 1 내지는 절반이 겹치도록 하여 잔디를 균일하게 깎으십시오.

▶ **그림24: 1. 잔디 깎기 너비 2. 겹치는 구역 3. 중앙선**

잔디의 결이 한 방향으로만 생기는 것을 방지하기 위해서 매번 잔디를 깎는 방향을 바꾸십시오.

▶ **그림25**

잔디통에 깎은 잔디가 얼마나 있는지 주기적으로 확인하십시오. 가득 차기 전에 잔디를 비우십시오. 주기적으로 확인하기 전에 반드시 모어기를 멈춘 후 잠금 키와 배터리를 제거하십시오.

유의사항: 잔디통이 가득 찬 상태로 모어기를 사용하면 날이 부드럽게 회전하지 않고 모터에 부하가 더 많이 가해져서 고장의 원인이 될 수 있습니다.

긴 잔디 깎기

긴 잔디를 한 번에 모두 깎으려고 하지 마십시오. 대신 잔디를 몇 단계로 나눠서 깎으십시오. 잔디가 균일하게 짧아질 때까지 잔디를 1-2일 간격으로 한 번씩 깎으십시오.

참고: 긴 잔디를 한 번에 모두 깎은 길이로 깎으면 잔디가 죽을 수 있습니다. 모어기 본체의 내부가 잘린 잔디로 막힐 수도 있습니다.

잔디통 비우기

⚠경고: 사고 위험을 줄이기 위해, 잔디통이 손상되거나 강도가 약해지지 않았는지 주기적으로 확인하십시오. 필요한 경우 잔디통을 교체하십시오.

1. 스위치 레버를 놓습니다.
2. 잠금 키를 제거합니다.
3. 뒤 커버를 열고 핸들을 잠아서 잔디통을 빼냅니다.
▶ **그림26:** 1. 뒤 커버 2. 핸들
4. 잔디통을 비웁니다.

유지 보수

⚠경고: 보관, 모어기 운반, 점검 및 유지보수 작업을 수행하기 전에는 모어기에서 잠금 키와 배터리 카트리지를 제거했는지 항상 확인하십시오.

⚠경고: 모어기를 사용하지 않을 때는 항상 잠금 키를 제거하십시오. 잠금 키를 어린이의 손에 닿지 않는 안전한 장소에 보관하십시오.

⚠경고: 점검 또는 유지보수 작업을 수행할 때는 장갑을 착용하십시오.

⚠경고: 점검 및 유지보수 작업을 수행할 때는 항상 옆면 보호대가 있는 안전 고글이나 보안경을 착용하십시오.

유의사항: 휘발유, 벤진, 시너, 알코올 등은 사용하지 마십시오. 변색 또는 변형되거나 금이 갈 수 있습니다.

제품의 안정성과 신뢰성을 유지하기 위해, 수리 및 기타 유지 보수 또는 조정 시에는 항상 마끼다 순정 부품을 사용하는 마끼다 공인 서비스 센터나 공장 서비스 센터를 이용하여 주십시오.

유지 보수

1. 잠금 키와 배터리 카트리지를 제거한 다음 배터리 커버를 닫아 주십시오.
2. 모어기를 옆으로 눕힙니다. 모어기 맥의 밑면에 모인 잔디 조각을 청소합니다.
3. 날이 부착된 기계의 바닥 쪽으로 물을 부어 주십시오.

유의사항: 고압의 물로 기계를 세척하지 마십시오.

4. 모든 너트, 볼트, 나사 등을 단단히 조였는지 확인합니다.
5. 움직이는 부속의 손상, 파손 및 마모 여부를 점검합니다. 손상되었거나 분실한 부품은 수리 또는 교체해야 합니다.
6. 어린이의 손이 닿지 않는 안전한 장소에 모어기를 보관하십시오.

보관

⚠주의: 기계를 똑바로 세울 때는 기계를 평평하고 안정된 표면에 놓으십시오. 불안정한 표면에 기계를 놓으면 기계가 넘어져 부상을 입을 수 있습니다.

모어기를 시원하고 건조한 실내에 잠금 장치가 있는 곳에 보관하십시오. 모어기와 충전기를 온도가 40°C 이상인 장소에 보관하지 마십시오.

1. 배터리 카트리지와 잠금 키를 분리합니다.
2. 잔디통을 제거하십시오.
3. 클램핑 레버를 펼친 다음 핸들을 접고 클램핑 레버를 접으십시오.
▶ **그림27:** 1. 클램핑 레버
4. 핸들의 엄지 너트를 푼 다음 상단 핸들을 접으십시오.
▶ **그림28:** 1. 엄지 너트 2. 위쪽 핸들
5. 기계를 똑바로 세웁니다.

참고: 모어기를 똑바로 세울 때는 핸들만 잡지 마시고 모어기 본체와 핸들을 함께 잡으십시오.

6. 잔디통을 핸들과 모어기 본체 사이에 넣어서 보관합니다.
▶ **그림29:** 1. 잔디통

모어기 운반

⚠주의: 모어기를 운반하기 전에 배터리 카트리지와 잠금 키가 제거되었는지 확인하십시오.

모어기를 운반할 때는 그림과 같이 기계 전면의 후면 그립과 아래쪽 손잡이 부분을 잡으십시오.

- ▶ **그림30:** 1. 아래쪽 손잡이 부분 2. 후면 그립

모어기 날 제거 또는 설치

⚠경고: 날을 제거하거나 설치할 때는 항상 잠금 키와 배터리를 제거하십시오. 잠금 키와 배터리를 제거하지 않으면 사람이 삼하게 다칠 수 있습니다.

⚠경고: 스위치를 놓은 후에 날이 몇 초 동안 공회전합니다. 날이 완전히 멈출 때까지 어떤 작업도 시작하지 마십시오.

⚠경고: 날을 취급할 때는 항상 장갑을 착용하십시오.

모어기 날 분리

1. 잔디 깎기 높이 조절 레버가 위쪽을 향하도록 모어기를 옆으로 눕힙니다.
2. 스크루드라이버나 기타 유사한 공구를 모어기 본체 구멍에 삽입하여 날이 회전하지 않도록 잠급니다.

3. 렌치를 사용하여 볼트를 반시계 방향으로 돌립니다.

▶ 그림31: 1. 모어기 날 2. 렌치 3. 스크류드라이버
4. 구멍

4. 볼트 및 날을 순서대로 분리합니다.

▶ 그림32: 1. 날 지지대 2. 모어기 날 3. 볼트

모어기 날 설치

모어기 날을 설치하려면 제거 절차를 역순으로 진행하십시오.

⚠경고: 주의해서 모어기 날을 설치하십시오. 날에는 상단면/하단면이 있습니다.

⚠경고: 볼트를 시계 방향으로 단단히 조여서 날을 고정하십시오.

⚠경고: 모어기 날과 모든 고정 부품을 올바르게 설치하고 단단히 조였는지 확인하십시오.

⚠경고: 날을 교체할 때는 항상 본 설명서의 지침을 따르십시오.

문제 해결

수리를 요청하기 전에 먼저 자체 검사를 실시해 주십시오. 설명서에 설명되지 않은 문제가 발견된 경우 기계를 분해하지 마십시오. 그럴 때에는 항상 마끼다 수리용 교체 부품을 사용하는 마끼다 공인 서비스 센터에 연락해 주십시오.

이상 상태	개연성 있는 원인(고장)	해결책
모어기가 시작되지 않습니다.	배터리 카트리지를 설치하지 않았습니다.	충전된 배터리 카트리지를 장착하십시오.
	배터리 문제(전압 부족)	배터리를 재충전하십시오. 재충전해도 효과가 없다면, 배터리를 교체하십시오.
	잠금 키를 삽입하지 않았습니다.	잠금 키를 삽입하십시오.
모터가 조금 사용 후에 멈춥니다.	배터리 용량이 부족합니다.	배터리를 재충전하십시오. 재충전해도 효과가 없다면, 배터리를 교체하십시오.
	절단 높이가 너무 낮습니다.	절단 높이를 높이십시오.
모터가 최대 RPM에 도달하지 않습니다.	배터리를 올바르게 설치하지 않았습니다.	본 설명서의 설명에 따라 배터리를 설치하십시오.
	배터리 잔량이 부족합니다.	배터리를 재충전하십시오. 재충전해도 효과가 없다면, 배터리를 교체하십시오.
	드라이브 시스템이 제대로 작동하지 않습니다.	가까운 공인 서비스 센터에 수리를 의뢰하여 주십시오.
모어기 날이 회전하지 않습니다. ⇒ 모어기를 즉시 멈추십시오!	나뭇가지 같은 이물질이 날 가까이에 걸렸습니다.	이물질을 제거하십시오.
	드라이브 시스템이 제대로 작동하지 않습니다.	가까운 공인 서비스 센터에 수리를 의뢰하여 주십시오.
비정상적인 진동: ⇒ 모어기를 즉시 멈추십시오!	날이 불균형하거나, 너무 마모되었거나, 고르지 않게 마모되었습니다.	날을 교체하십시오.

별매품

⚠주의: 이러한 부속품 또는 부품은 이 설명서에서 지정한 마끼다 기계와 함께 사용하실 것을 권장합니다. 다른 부속품 또는 부품을 사용하게 되면 대인 상해를 야기할 위험이 있습니다. 부속품 또는 부품은 지정된 용도에만 사용하여 주십시오.

본 부속품에 관한 보다 상세한 도움이 필요하신 경우에는 각 지역 마끼다 서비스 센터에 문의하여 주십시오.

- 모어기 날
- 마끼다 정품 배터리와 충전기

참고: 목록의 몇 가지 품목은 표준 부속품으로 제품의 패키지에 포함되어 있습니다. 포함된 품목은 국가별로 다를 수 있습니다.

پیش از درخواست تعمیرات، لطفاً ابتدا بازبینی های خود را انجام دهید. اگر مشکلی یافتید که در این راهنما درباره آن توضیح داده نشده است، سعی نکنید دستگاه را از هم باز کنید. در عوض، از مراکز خدمات مجاز ماکیتا بخواهید که کارهای لازم را برای شما انجام دهند، و همیشه از قطعات جایگزین اصل ماکیتا در تعمیرات استفاده کنید.

وضعیت غیرعادی	علت احتمالی (اشکال کاری)	راه حل
چمن زن روشن نمی شود.	کارتریج باتری نصب نشده است.	کارتریج باتری شارژ شده نصب کنید.
	مشکل باتری (کم بودن ولتاژ)	کارتریج باتری را شارژ کنید. اگر تجدید شارژ مشکل را حل نمی کند، کارتریج باتری را عوض کنید.
	کلید قفل قرار داده نشده است.	کلید قفل را قرار دهید.
موتور بعد از کمی استفاده متوقف می شود.	میزان شارژ باتری کم است.	کارتریج باتری را شارژ کنید. اگر تجدید شارژ مشکل را حل نمی کند، کارتریج باتری را عوض کنید.
	ارتفاع برش خیلی کم است.	ارتفاع برش را افزایش دهید.
موتور به RPM (دور) حداکثر نمی رسد.	کارتریج باتری درست نصب نشده است.	کارتریج باتری را مطابق با توضیحات ذکر شده در این راهنما نصب کنید.
	توان باتری اکت می کند.	کارتریج باتری را تجدید شارژ کنید. اگر تجدید شارژ مشکل را حل نمی کند، کارتریج باتری را عوض کنید.
	سیستم محرک درست کار نمی کند.	برای تعمیر با مرکز خدمات مجاز محلی خود تماس بگیرید.
تیغه چمن زن نمی چرخد: چمن زن را فوراً متوقف کنید!	اجسام بیرونی مانند یک شاخه نزدیک تیغه گیر کرده اند.	جسم بیرونی را خارج کنید.
	سیستم محرک درست کار نمی کند.	برای تعمیر با مرکز خدمات مجاز محلی خود تماس بگیرید.
ارزش غیرعادی: چمن زن را فوراً متوقف کنید!	تیغه بالانس نیست، بیش از حد یا بطور غیریکنواخت مستهلک شده است.	تیغه را عوض کنید.

لوازم جانبی اختیاری

احتیاط: این لوازم جانبی یا متعلقات برای استفاده با دستگاه ماکیتا مشخص شده شما در این دفترچه راهنما مناسب هستند. استفاده از هر لوازم جانبی یا متعلقات دیگر، می تواند خطر بروز جراحت در افراد را به دنبال داشته باشد. لوازم جانبی و یا متعلقات را فقط برای کاربری تعیین شده آنها استفاده کنید.

اگر درباره هر یک از این لوازم جانبی به اطلاعات بیشتری نیاز داشتید، با مرکز محلی خدمات ماکیتا تماس بگیرید.

- تیغه چمن زن
- باتری و شارژر اصل ماکیتا

توجه: برخی از اقلام فهرست ممکن است بعنوان وسایل و متعلقات استاندارد در بسته محصول قرار داده شده باشند. اینها ممکن است بر حسب کشور محل عرضه محصول متفاوت باشند.

برداشتن یا نصب تیغه چمن زن

⚠ هشدار: همیشه هنگام برداشتن یا نصب تیغه، کلید قفل و کارتریج باتری را بردارید. اگر کلید قفل و کارتریج باتری را بردارید ممکن است باعث جراحات های جدی گردد.

⚠ هشدار: تیغه بعد از رها کردن کلید برای چند ثانیه حرکت خواهد داشت. تا قبل از اینکه تیغه به توقف کامل نرسیده است هیچ کاری را شروع نکنید.

⚠ هشدار: همیشه هنگام کار با تیغه و دست زدن به آن دستکش بپوشید.

برداشتن تیغه چمن زن

1. چمن زن را به پهلو بگذارید تا اهرم تنظیم ارتفاع چمن زنی در سمت بالا قرار گیرد.
2. برای قفل کردن چرخش تیغه، یک پیچ گروشتی یا ابزاری مشابه را در سوراخ بنده چمن زن قرار دهید.
3. پیچ را با آچار در جهت خلاف حرکت عقربه های ساعت بچرخانید. **شکل 31:** 1. تیغه چمن زن، 2. آچار، 3. پیچ گروشتی، 4. سوراخ
4. به ترتیب پیچ و تیغه را بردارید. **شکل 32:** 1. حائل تیغه، 2. تیغه چمن زن، 3. پیچ

نصب تیغه چمن زن

برای نصب تیغه چمن زن، مراحل برداشتن را به ترتیب عکس انجام دهید.

- ⚠ هشدار:** تیغه چمن زن را با دقت نصب کنید. سمت بالابازیر دارد.
- ⚠ هشدار:** پیچ را در جهت حرکت عقربه های ساعت سفت کنید تا تیغه محکم شود.
- ⚠ هشدار:** اطمینان حاصل کنید که تیغه چمن زن و تمام قسمت های ثابت کننده بدرستی نصب و محکم شده باشند.
- ⚠ هشدار:** هنگام تعویض تیغه ها باید همیشه دستورالعمل های ارائه شده در این دفترچه راهنما را رعایت کنید.

به منظور حفظ ایمنی و اطمینان پذیری دستگاه، تعمیرات، کارهای نگهداری و یا تنظیمات باید توسط مراکز خدمات مجاز ماکیتا یا مراکز خدمات کارخانه و فقط با استفاده از قطعات یدکی اصل ماکیتا انجام شوند.

نگهداری

1. کلید قفل و کارتریج های باتری را برداشته و سپس قاب باتری را ببندید.
 2. چمن زن را به پهلو آن قرار دهید. بریده های چمن جمع شده در زیر سطح چمن زن را پاکسازی کنید.
 3. آب را به سمت زیر دستگاه که تیغه به آنجا وصل شده است بریزید.
- تذکر:** دستگاه را با آب فشار قوی نشویید.
4. محکم بودن تمام مهره ها، پیچ ها و غیره را بررسی کنید.
 5. قسمت های متحرک را برای یافتن نشانه های آسیب دیدگی، شکستگی و استهلاک بازدید کنید. قطعات و بخش های آسیب دیده یا ناقص باید مورد تعمیر قرار گرفته یا تعویض شوند.
 6. چمن زن را در محلی امن و دور از دسترس کودکان نگهداری کنید.

محل نگهداری

⚠ احتیاط: هنگام قرار دادن دستگاه در حالت ایستاده، دستگاه را روی سطحی تخت و متعادل بگذارید. اگر دستگاه روی سطحی نامتعادل قرار داده شود، امکان دارد دستگاه افتاده و باعث جراحات شود.

چمن زن را در داخل ساختمان و در مکانی خنک، خشک و مجهز به قفل نگهداری کنید. چمن زن و شارژر را در مکان هایی که ممکن است دمای آن به 40°C یا بیشتر برسد نگهداری نکنید.

1. کارتریج باتری و کلید قفل را بردارید.
 2. سبد چمن را بردارید.
 3. تای اهرم های گیره را باز کنید، سپس دسته را تا کرده و بعد اهرم های گیره را تا نمایید.
- ⚠ شکل 27:** 1. اهرم گیره
4. مهره های دستی دسته را مثل کرده و سپس دسته بالایی را تا کنید. **⚠ شکل 28:** 1. مهره دستی، 2. دسته بالایی
 5. دستگاه را در وضعیت ایستاده قرار دهید.

توجه: هنگام قرار دادن چمن زن در وضعیت ایستاده، فقط دسته را نگیرید بلکه باید بنده چمن زن و دسته را بگیرید.

6. سبد چمن را بین دسته و بنده چمن زن نگهداری کنید. **⚠ شکل 29:** 1. سبد چمن

حمل چمن زن

⚠ احتیاط: پیش از حمل چمن زن باید اطمینان حاصل کنید که کارتریج باتری و کلید قفل را برداشته اید.

هنگام حمل چمن زن، جای دست پشت و قسمت گرفتن تختانی در جلوی دستگاه را مطابق شکل بگیرید.

⚠ شکل 30: 1. قسمت گرفتن تختانی، 2. جای دست پشت

نشانیگر حجم چمن

شکل 19: 1. نشانیگر حجم چمن

نشانیگر حجم چمن مقدار چمن بریده شده را نشان می دهد.

- هنگامی که سبب چمن پر نشده است، نشانیگر در طول چمن زنی شناور است.
- هنگامی که سبب چمن پر می شود، نشانیگر در طول چمن زنی شناور نخواهد بود. در این حالت باید فوراً چمن زنی را متوقف کرده و سبب را خالی کنید. سبب را بعد از خالی کردن تمیز کنید تا توری آن بتواند هوا را عبور دهد.

توجه: این نشانیگر یک راهنمای تقریبی است. این نشانیگر ممکن است بسته به شرایط داخل سبب در دست کار نکند.

تنظیم ارتفاع دسته

هشدار: به تیغه چرخان دست نزدیک.

احتیاط: پیش از باز کردن پیچ ها، دسته بالایی را محکم نگه دارید. در غیر اینصورت ممکن است دسته افتاده و باعث بروز جراحت شود.

ارتفاع را می توان در سه سطح تنظیم کرد.

1. مهره های دستی دسته را شل کرده و سپس پیچ ها و مهره های دستی را باز کنید.

شکل 20: 1. مهره دستی

2. ارتفاع دسته را تنظیم کنید.

3. پیچ ها را از بیرون قرار دهید، و بعد مهره های دستی را از داخل سفت کنید.

استفاده از درپوش مالچ کننده

درپوش مالچ کننده به شما اجازه می دهد تا چمن بریده شده را بدون جمع شدن چمن بریده شده در سبب چمن به زمین برگردانید. هنگامی که دستگاه را با درپوش مالچ کننده استفاده می کنید باید دقت کنید که حتماً سبب چمن را بردارید.

تذکر: هنگامی که از دستگاه با درپوش مالچ کننده استفاده می کنید، مطمئن شوید که کل طول چمن بعد از برش 30 mm یا بیشتر بوده و طول برش 15 mm یا کمتر می باشد.

شکل 21: (1) 30 mm یا بیشتر (2) 15 mm یا کمتر

طرز کار با دستگاه

چمن زنی

هشدار: پیش از چمن زدن، چوب ها و سنگ ها را از محلی که می خواهید چمن زنی کنید بردارید. علاوه بر این می بایست تمام علف ها را پیشاپیش از محلی که چمن زنی می کنید پاکسازی کنید.

هشدار: همیشه هنگام کار با چمن زن از محافظ ایمنی صورت یا عینک ایمنی دارای محافظ جانبی استفاده کنید.

احتیاط: اگر چمن بریده شده یا اجسام خارجی قسمت داخل بدنه چمن زن را مسدود کرده اند، باید حتماً کلید قفل و کارتریج باتری را برداشته و پیش از خارج ساختن چمن یا جسم خارجی، دستکش به دست کنید.

تذکر: از این دستگاه فقط برای چمن زنی استفاده کنید. سعی نکنید با این دستگاه علف ها را کوتاه کنید.

شکل 22

هنگام چمن زنی دسته را محکم با هر دو دست بگیرید.

سرعت استاندارد چمن زنی حدود 2 تا 4 ثانیه در هر 1 متر است. شکل 23

خطوط مرکز چرخ های جلو راهنمای نشان دهنده عرض چمن زنی هستند. از خطوط مرکز بعنوان راهنما استفاده کرده و بصورت نواری چمن بزنید. نصف تا یک سوم نوار قبلی را در نوار جدید پوشش دهید تا چمن ها یکنواخت بریده شوند.

شکل 24: 1. عرض چمن زنی 2. ناحیه هم پوشانی 3. خط مرکز

هر بار جهت چمن زنی را عوض کنید تا از شکل گرفتن فرم چمن ها فقط در یک جهت جلوگیری شود.

شکل 25

سبب چمن را بطور مرتب برای وجود چمن های بریده شده بررسی کنید. سبب چمن را قبل از اینکه پر شود خالی کنید. پیش از هر نوبت بررسی دوره ای، باید حتماً چمن زن را متوقف کرده و سپس کلید قفل و کارتریج باتری را خارج سازید.

تذکر: استفاده از چمن زن با سبب چمن پر از چرخش نرم تیغه جلوگیری کرده و بار اضافی بر موتور وارد خواهد کرد که ممکن است به خرابی منجر گردد.

کوتاه کردن زمین های دارای چمن بلند

سعی نکنید تمام چمن های بلند را در یک نوبت کوتاه کنید. در عوض، چمن ها را در چند مرحله کوتاه کنید. بین هر نوبت چمن زنی یک تا دو روز فاصله دهید تا اینکه چمن های زمین به یک اندازه کوتاه شوند.

توجه: اگر تمام چمن های بلند را در یک نوبت خیلی کوتاه بزنید ممکن است چمن از بین برود. چمن زده شده نیز ممکن است در داخل بدنه چمن زن گیر کند.

خالی کردن سبب چمن

هشدار: برای کاستن از خطر بروز حوادث، سبب چمن را بطور دوره ای برای یافتن هرگونه نشانه آسیب دیدگی و یا کاهش استحکام بازدید نمایند. سبب چمن را در صورت نیاز تعویض کنید.

1. اهرم قطع و وصل را رها کنید.

2. کلید قفل را بردارید.

3. قاب پشت را باز کرده و سبب چمن را با گرفتن دسته خارج سازید.

شکل 26: 1. قاب پشت 2. دسته

4. سبب چمن را خالی کنید.

نگهداری

هشدار: همیشه پیش از قرار دادن چمن زن در محل نگهداری یا حمل آن و یا قبل از انجام کارهای بازدید و نگهداری، باید حتماً کلید قفل و کارتریج باتری را خارج سازید.

هشدار: اگر از چمن زن استفاده نمی کنید باید همیشه کلید قفل را بردارید. کلید قفل را در مکانی امن دور از دسترس کودکان نگهداری کنید.

هشدار: همیشه هنگام بازدید و یا انجام کارهای نگهداری از دستکش استفاده کنید.

هشدار: همیشه هنگام انجام کارهای بازدید و نگهداری باید از محافظ ایمنی صورت یا عینک ایمنی دارای محافظ جانبی استفاده کنید.

تذکر: هرگز از یزین، بزن، تینر، الکل و مواد مشابه استفاده نکنید. امکان تغییر رنگ، تغییر شکل و یا ترک خوردگی وجود خواهد داشت.

محافظت در برابر تخلیه بیش از حد

هنگامی که ظرفیت باتری کم شود، دستگاه به طور خودکار متوقف شده و چراغ نشانگر به رنگ قرمز روشن می شود. اگر دستگاه حتی موقعی که کلیدهای آنرا بکار می برید کار نمی کند، باتری را از دستگاه جدا کرده و باتری را شارژ کنید.

محافظت در برابر سایر دلایل

سیستم محافظت همچنین برای سایر دلایلی هم طراحی شده است که می توانند به دستگاه آسیب برسانند و به دستگاه امکان می دهد که بطور خودکار متوقف شود. اگر دستگاه دچار وقفه موقت یا قطع کار شده است، تمام مراحل زیر را برای رفع دلایل دنبال کنید.

1. دستگاه را خاموش کنید، سپس آنرا دوباره روشن کنید تا از نو راه اندازی شود.
2. باتری(ها) را شارژ کنید یا با باتری(های) شارژ شده تعویض کنید.
3. اجازه دهید دستگاه و باتری(ها) خنک شوند.

اگر با بازیابی سیستم محافظت بهبودی حاصل نشد باید سپس با مرکز خدمات محلی ماکیتا تماس بگیرید.

توجه: زمانی که چراغ در آن روشن می شود، بستگی به دمای محل کار و شرایط کارتریج باتری دارد.

نمایش ظرفیت باقیمانده باتری

◀ شکل 14: 1. چراغ نشانگر

هنگامی که ظرفیت باقیمانده باتری کم می شود، چراغ نشانگر به رنگ قرمز چشمک خواهد زد. با استفاده بیشتر، دستگاه متوقف شده و چراغ نشانگر به رنگ قرمز روشن می شود. در این حالت باید کارتریج باتری را شارژ کنید.

نمایش ظرفیت باقیمانده باتری

فقط برای کارتریج های باتری دارای نشانگر

◀ شکل 15: 1. چراغ های نشانگر 2. دکمه بررسی

برای اینکه ظرفیت باقیمانده باتری نمایش داده شود، دکمه بررسی روی کارتریج باتری را فشار دهید. چراغ های نشانگر برای چند ثانیه روشن خواهند شد.

ظرفیت باقیمانده	چراغ های نشانگر		
	چشمک زن	خاموش	روشن
75% تا 100%			
50% تا 75%			
25% تا 50%			
0% تا 25%			
باتری را شارژ کنید.			
باتری احتمالاً اشکال دارد.			

توجه: بسته به شرایط استفاده و دمای محیطی، این امکان وجود دارد که مقادیر نشان داده شده با ظرفیت واقعی کمی متفاوت باشند.

توجه: هنگامی که سیستم محافظت باتری کار بکند، چراغ نشانگر اول (منتهی الیه سمت چپ) چشمک خواهد زد.

عملکرد قطع و وصل

هشدار: پیش از نصب کارتریج باتری، همیشه باید کنترل کنید که اهرم قطع و وصل آن درست کار می کند و وقتی آنرا را می کنید به وضعیت اصلی خود بر می گردد. کار کردن با دستگاهی که کلید آن درست کار نمی کند به از دست رفتن کنترل ابزار و بروز جراحت های شدید شخصی منجر خواهد شد.

توجه: چمن زن حتی اگر اهرم قطع و وصل را کشیده باشید بدون فشار دادن کلید قطع و وصل شروع به کار نخواهد کرد.

توجه: هنگامی که می خواهید چمن های بلند یا خیلی فشرده را در یک نوبت کوتاه کنید ممکن است چمن زن به دلیل اضافه بار راه اندازی نشود. در این حالت باید ارتفاع چمن زنی را افزایش دهید.

این چمن زن مجهز به کلید قفل و کلید روی دسته است. اگر متوجه هر مسئله غیر عادی در هرکدام از کلیدها شدید، کار را فوراً متوقف کرده و از نزدیکترین مرکز خدمات مجاز ماکیتا درخواست کنید که آنرا بررسی نماید.

1. کارتریج باتری را نصب کنید. کلید قفل را قرار داده و سپس قاب باتری را محکم ببندید.

◀ شکل 16: 1. کارتریج باتری 2. کلید قفل

2. کلید قطع و وصل را فشار داده و نگه دارید.

3. دسته بالایی را گرفته و اهرم قطع و وصل را بکشید.

◀ شکل 17: 1. کلید قطع و وصل 2. اهرم قطع و وصل

4. به محض اینکه موتور شروع به کار کرد کلید قطع و وصل را رها کنید. چمن زن تا زمانی که اهرم قطع و وصل را رها نکرده باشید به کار ادامه خواهد داد.

5. برای متوقف کردن موتور، اهرم قطع و وصل را رها کنید.

تنظیم ارتفاع چمن زنی

هشدار: هرگز موقع تنظیم ارتفاع چمن زنی دست یا پای خود را زیر بدنه چمن زن نبرید.

هشدار: همیشه پیش از کار اطمینان حاصل کنید که اهرم بخوبی در شیار قرار گرفته باشد.

هشدار: به تیغه چرخان دست نزنید.

ارتفاع چمن زنی را می توان بین 20 mm و 75 mm تنظیم کرد.

کلید قفل را بردارید، و سپس اهرم تنظیم ارتفاع چمن زنی را به سمت بیرون بدنه چمن زن کشیده و آنرا بروی ارتفاع چمن زنی دلخواه جابجا کنید.

◀ شکل 18: 1. اهرم تنظیم ارتفاع چمن زنی

جدول زیر ارتباط بین عددهای درج شده روی بدنه چمن زن و ارتفاع تقریبی چمن زنی را نشان می دهد.

ارتفاع چمن زنی	عدد
20 mm	1
26 mm	2
33 mm	3
42 mm	4
52 mm	5
62 mm	6
71 mm	7
75 mm	8

توجه: اعداد ارتفاع چمن زنی باید صرفاً بعنوان راهنما استفاده شوند. بسته به شرایط چمن ها یا زمین، این امکان وجود دارد که ارتفاع واقعی چمن کمی با ارتفاع تنظیم شده متفاوت باشد.

توجه: سعی کنید قسمتی از چمن را در ناحیه ای که خیلی در چشم نیست بطور آزمایشی سوزنید تا ارتفاع دلخواه را بدست آورید.

قرار دادن یا برداشتن کارتريج باتری

⚠ احتیاط: همیشه پیش از قرار دادن یا برداشتن کارتريج باتری، دستگاه را خاموش کنید.

⚠ احتیاط: هنگام قرار دادن یا برداشتن کارتريج باتری، دستگاه و کارتريج باتری را محکم نگه دارید. محکم نگرفتن دستگاه و کارتريج باتری باعث می شود از دست شما بیافتند و در نتیجه با صدمه دیدگی دستگاه و کارتريج باتری و جراحت های شخصی روبرو خواهید شد.

⚠ احتیاط: پیش از استفاده مطمئن شوید که قاب باتری را قفل کرده باشید. در غیر اینصورت گل، خاک یا آب ممکن است باعث آسیب دیدگی دستگاه یا کارتريج باتری گردند.

⚠ احتیاط: همیشه کارتريج باتری را بطور کامل قرار دهید تا نشانگر قرمز دیگر دیده نشود. در غیر اینصورت امکان دارد که تصادفاً از دستگاه جدا شده و بیفتد و شما یا اطرافیان شما را مجروح کند.

⚠ احتیاط: کارتريج باتری را با توسل به زور قرار ندهید. اگر کارتريج براحتی در جای خود قرار نمی گیرد، روش قرار دادن صحیح نیست.

⚠ احتیاط: هنگام قرار دادن یا برداشتن کارتريج باتری، قاب باتری را محکم نگه دارید.

برای نصب کارتريج باتری؛

1. در حالیکه دکمه باز کردن قفل را فشار می دهید، قاب باتری را باز کنید.
 ◀ شکل 11: 1. قاب باتری 2. دکمه باز کردن قفل

2. زبانه روی کارتريج باتری را با شیار روی چمن زن میزان کرده و سپس کارتريج را تا بکنند تا با صدا کلیک خفیفی در جای خود قفل شود.
 ◀ شکل 12: 1. کارتريج باتری

3. کلید قفل را تا جایی که امکان دارد در داخل محلی که در شکل می بینید وارد کنید.
 ◀ شکل 13: 1. کلید قفل

4. قاب باتری را محکم ببندید.

برای برداشتن کارتريج باتری از روی چمن زن؛

1. در حالیکه دکمه باز کردن قفل را فشار می دهید، قاب باتری را باز کنید.

2. کارتريج باتری را از چمن زن بیرون کشیده و همزمان کلید جلوی کارتريج را بکشید.

3. کلید قفل را بیرون بکشید.

4. قاب باتری را ببندید.

سیستم محافظت دستگاه / باتری

دستگاه مجهز به یک سیستم محافظت دستگاه / باتری است. این سیستم به منظور بیشتر کردن عمر دستگاه و باتری، توان ورودی به موتور را بطور خودکار قطع می کند. اگر دستگاه یا باتری در یکی از شرایط زیر قرار بگیرند، کارکرد دستگاه بطور خودکار متوقف خواهد شد.

محافظت در برابر اضافه بار

اگر به گونه ای با دستگاه/باتری کار شود که بیش از حد و بطور غیرعادی جریان بکشد، دستگاه بطور خودکار متوقف شده و چراغ نشانگر به رنگ قرمز روشن خواهد شد. در این حالت، دستگاه را خاموش کرده و کاری که باعث وارد آمدن اضافه بار به دستگاه شده است را متوقف نمایید. سپس برای شروع دوباره دستگاه را روشن کنید.

محافظت در برابر گرم شدن بیش از حد

هنگامی که دستگاه بیش از حد گرم شود، دستگاه به طور خودکار متوقف شده و چراغ نشانگر به رنگ قرمز روشن می شود. پیش از روشن کردن دوباره دستگاه، اجازه دهید دستگاه خنک شود.

⚠ هشدار: پیش از انجام هرگونه کار بر روی چمن زن، باید همیشه کلید قفل و کارتريج باتری آنرا خارج ساخته باشید. خارج نکردن کلید قفل و کارتريج باتری می تواند به بروز جراحت های شخصی شدید بر اثر بکار افتادن اتفاقی منجر شود.

⚠ هشدار: هرگز قبل از اینکه تمام قطعات و بخش های چمن زن بطور کامل سوار نشده اند از آن استفاده نکنید. کار با دستگاه در وضعیت ناقص و نیمه سوار شده می تواند به بروز جراحت های شدید شخصی بر اثر بکار افتادن اتفاقی منجر شود.

نصب دسته

تذکر: هنگام نصب دسته ها، سیم را طوری قرار دهید که به چیزی در بین دسته ها گیر نکند. اگر سیم آسیب دیده است، کلید چمن زن ممکن است کار نکند.

1. هر دو انتهای دسته پایینی را در شیارهای بنده چمن زن قرار دهید، سپس اهرم های گیره را سفت کرده و بعد اهرم های گیره را تا کنید.
 ◀ شکل 1: 1. اهرم گیره 2. دسته پایینی

توجه: بعد از تا کردن اهرم های گیره مطمئن شوید هیچ فاصله ای بین دسته پایینی و بنده چمن زن وجود نداشته باشد.
 ◀ شکل 2

2. سوراخ روی دسته بالایی را با سوراخ روی دسته پایینی میزان کرده و سپس پیچ را از بیرون قرار دهید، و سپس مهره دستی را از داخل سفت کنید. همین کار را برای سمت مقابل انجام دهید.
 ◀ شکل 3: 1. مهره دستی 2. پیچ

توجه: دسته بالایی را محکم بگیرد تا از دست شما بیرون نیفتد.

3. نگهدارنده را به دسته وصل کنید. موقعیت سیم را مطابق شکل قرار دهید.
 ◀ شکل 4: 1. نگهدارنده

برداشتن درپوش مالچ کننده

1. قاب پشت را باز کنید.

◀ شکل 5: 1. قاب پشت

2. درپوش مالچ کننده را از دسته بگیرد و سپس مطابق شکل آن را از بنده چمن زن بیرون بکشید.

◀ شکل 6: 1. دسته 2. درپوش مالچ کننده

نصب یا برداشتن سبد چمن

برای نصب سبد چمن، مراحل زیر را انجام دهید.

1. قاب پشت را باز کنید.

◀ شکل 7: 1. قاب پشت

2. دسته سبد چمن را نگه دارید، و سپس مطابق شکل سبد چمن را به میله بنده چمن زن اویزان کنید.

◀ شکل 8: 1. میله 2. دسته 3. سبد چمن

برای برداشتن سبد چمن، قاب پشت را باز کرده و سپس سبد چمن را با گرفتن دسته خارج سازید.

وصل کردن درپوش مالچ کننده

1. قاب پشت را باز کرده و سبد چمن را بردارید.

◀ شکل 9: 1. قاب پشت 2. سبد چمن

2. درپوش مالچ کننده را از دسته بگیرد و سپس مطابق شکل آن را با فشار دادن به جلو تا جاییکه امکان دارد به بنده چمن زن وصل کنید.

◀ شکل 10: 1. دسته 2. درپوش مالچ کننده

1. باتری (ها) را در آتش نیندازید. امکان انفجار پیل وجود دارد. برای آگاهی از دستورالعمل‌های ویژه دور انداختن به مقررات و قوانین محلی رجوع کنید.
 2. باتری (ها) را باز نکرده و یا ناقص نکنید. الکترولیت آزاد شده خورنده است و می‌تواند به چشم یا پوست آسیب برساند. در صورت بلعیده شدن می‌تواند سمی باشد.
 3. باتری را در باران، یا محیط‌های خیس شارژ نکنید.
 4. باتری را بیرون از ساختمان شارژ نکنید.
 5. با دست‌های خیس شارژر، شامل دوشاخه شارژر و پایانه‌های شارژر را لمس نکنید.
 6. باتری را در باران عوض نکنید.
 7. پایانه‌های باتری را با مایعاتی مانند آب خیس نکرده و یا باتری را در مایعات فرو نبرید. باتری را در باران رها نکنید، و باتری را در مکان‌های مرطوب یا خیس شارژ، استفاده یا نگهداری نکنید. اگر پایانه خیس شده یا مایعات وارد قسمت‌های داخلی باتری بشوند، امکان اتصال کوتاه باتری وجود داشته و خطر گرم شدن بیش از حد، آتش یا انفجار بوجود خواهد آمد.
 8. بعد از برداشتن باتری از دستگاه یا شارژر، باید حتماً قاب باتری را به باتری وصل کرده و آنرا در مکانی خشک نگهداری کنید.
 9. با دست‌های خیس نباید باتری را عوض کنید.
 10. از محیط‌های خیس، سراسر دوری کنید. دستگاه را در محیط‌های مرطوب یا خیس استفاده نکرده و یا آنرا در معرض باران قرار ندهید. نفوذ آب به دستگاه خطر برق‌گرفتگی را افزایش می‌دهد.
 11. اگر کارتریج باتری خیس شود، آب داخل آنرا خالی کرده و سپس با یک دستمال خشک تمیز کنید. کارتریج باتری را پیش از استفاده در یک مکان خشک قرار داده و بطور کامل خشک کنید.
- سرویس**
1. سرویس ابزار الکتریکی خود را به تعمیرکاران حرفه‌ای بسپارید و فقط از قطعات یدکی اصل استفاده کنید. توجه به این نکته تضمین‌کننده ایمنی ابزار الکتریکی شماست.
 2. هرگز بسته‌های باتری آسیب‌دیده را سرویس نکنید. سرویس کردن بسته‌های باتری باید فقط توسط سازه‌ها یا مراکز خدمات مجاز انجام شود.

این راهنمایی‌ها را نگهداری کنید.

⚠ هشدار: اجازه ندهید سطح آشنایی و یا راحتی شما با محصول (که پس از استفاده‌های مکرر پدید می‌آید) شما را از رعایت دقیق و همه جانبه قوانین ایمنی محصول مورد بحث باز بدارد. استفاده نادرست یا عدم رعایت قوانین ایمنی ذکر شده در این دفترچه راهنما می‌تواند به بروز جراحات‌های شخصی شدید منجر شود.

راهنمایی‌های مهم ایمنی برای کارتریج باتری

1. پیش از اینکه از کارتریج باتری استفاده کنید، کلیه دستورالعمل‌ها و علائم هشداردهنده درج شده روی (1) شارژر باتری، (2) باتری و (3) محصول استفاده‌کننده از باتری را مطالعه نمایید.
 2. کارتریج باتری را باز نکرده یا دستکاری نکنید. این کار می‌تواند موجب آتش‌سوزی، گرمای بیش از حد یا انفجار شود.
 3. اگر زمان کارکرد بیش از اندازه کوتاه شده است، فوراً کار را متوقف کنید. در این حالت خطر داغ شدن بیش از حد، سوختگی احتمالی و حتی انفجار وجود دارد.
 4. اگر الکترولیت وارد چشم شما شد، با آب تمیز آنرا از چشم خود خارج کرده و فوراً به پزشک مراجعه نمایید. خطر از دست دادن بینایی وجود دارد.
 5. کارتریج باتری را اتصال کوتاه نکنید:
 - (1) پایانه‌ها را با مواد هادی لمس نکنید.
 - (2) کارتریج باتری را نباید در کنار اشیای فلزی دیگری مانند میخ، سکه و غیره و یک جعبه یا فوطی کنار هم نگهداری کنید.
 - (3) کارتریج باتری را در معرض آب یا باران قرار ندهید.
- اتصال کوتاه باتری می‌تواند باعث برقراری جریان قوی، گرم شدن بیش از حد، سوختگی احتمالی و حتی خرابی شود.

این راهنمایی‌ها را نگهداری کنید.

⚠ احتیاط: فقط از باتری‌های اصل ماکیتا استفاده کنید. استفاده کردن از باتری‌های غیر اصل ماکیتا یا باتری‌هایی که دستکاری شده‌اند می‌تواند باعث تریک‌های باتری و ایجاد آتش‌سوزی، جراحات شخصی و یا خسارت شوند. همچنین گارانتی ماکیتا را برای ابزار و شارژر ماکیتا باطل خواهد کرد.

نکاتی برای به حداکثر رساندن عمر باتری

1. کارتریج باتری را پیش از اینکه کاملاً تخلیه شود شارژ کنید. اگر متوجه افت توان ابزار شدید، همیشه باید کار با ابزار را متوقف کرده و کارتریج باتری را شارژ کنید.
2. هرگز یک کارتریج باتری را که شارژ کامل دارد دوباره شارژ نکنید. شارژر بیش از حد عمر مفید باتری را کاهش می‌دهد.
3. کارتریج باتری را در دمای اتاق بین 10 تا 40 درجه سانتیگراد (50 تا 104 درجه فارنهایت) شارژ نکنید. اگر کارتریج باتری داغ است ابتدا بگذارید خنک شود بعد آنرا شارژ کنید.
4. هنگامی که از کارتریج باتری استفاده نمی‌کنید، آنرا از ابزار یا شارژر خارج کنید.
5. اگر از کارتریج باتری برای مدت طولانی استفاده نمی‌کنید (بیشتر از شش ماه) آنرا شارژ کنید.

10. چمن زمین های شیب دار را بصورت عرضی کوتاه کنید، هرگز بصورت بالا و پایین کار نکنید. هنگام تغییر دادن جهت در شیب ها احتیاط فراوان بخرج دهید. شیب های تند را بیش از حد کوتاه نکنید.
11. هنگام حرکت معکوس و یا کشیدن چمن زن به سمت خود بسیار احتیاط کنید.
12. اگر لازم است چمن زن را برای حمل هنگام عبور دادن از روی سطوحی غیر از چمن، و هنگام حمل چمن زن از و به محلی که قرار است استفاده شود بصورت کج بگردید. تیغه(ها) را متوقف کنید.
13. هنگام روشن کردن موتور نباید چمن زن را کج کنید، مگر آنکه چمن زن باید برای روشن شدن کج گرفته شود. در این صورت، دستگاه را از حدی که واقعاً ضرورت دارد بیشتر کج نکرده و فقط آن بخشی را که دور از اپراتور است بلند کنید. پیش از برگرداندن چمن زن بروی زمین باید مطمئن شوید که هر دو دست در وضعیت کاری باشند.
14. دست یا پای خود را نزدیک یا زیر بخش های چرخنده نگه دارید. همیشه خود را از دهانه تخلیه دور نگه دارید.
15. زمانی که چمن زن روشن است نباید چمن زن را حمل کنید.
16. از چمن زن در چمن خیس استفاده نکنید.
17. همیشه دسته دستگاه را محکم بگیرید.
18. هنگام بلند کردن یا نگه داشتن چمن زن، تیغه های برش یا لبه های برش آشکار را نگه دارید.
19. دست و پای خود را از تیغه های در حال گردش دور نگه دارید.
20. احتیاط - تیغه ها بعد از خاموش شدن چمن زن هنوز حرکت دارند. اگر متوجه هر مسئله غیر عادی شدید، کار را فوراً متوقف کنید. چمن زن را خاموش کرده و کلید قفل را بردارید. سپس چمن زن را باز کنید.
21. اگر چمن زن دارای قابلیت تنظیم ارتفاع است، هرگز موقعی که چمن زن در حال کار است سعی نکنید ارتفاع برش را تنظیم کنید.
22. پیش از عبور از مسیرهای ماشین رو، پبیاده روها، خیابان ها و یا هر محل سنگفرش شده یا شن کشتی شده، اهرم قطع و وصل را رها کرده و منتظر شوید تا چرخش تیغه به پایان برسد. همچنین اگر چمن زن را می کنید، می خواهید چیزی را بلند کرده یا از سر راه بردارید، یا اگر به هر دلیل دیگر ممکن است حواس شما از کاری که در حال انجام آن هستید پرت شود، کلید قفل را بردارید.
23. اگر چمن زن با یک جسم بیرونی برخورد کرد، این مراحل را انجام دهید:
- چمن زن را متوقف کنید، اهرم قطع و وصل را رها کرده و منتظر شوید تا تیغه به توقف کامل برسد.
- کلید قفل و کاتریتج باتری را بردارید.
- چمن زن را برای یافتن هرگونه آسیب دیدگی با دقت تمام باز کنید.
24. اگر تیغه به هر ترتیبی آسیب دیده است آنرا تعویض کنید. پیش از شروع دوباره و ادامه کار با چمن زن کلیه آسیب دیدگی ها را تعمیر کنید.
24. اگر جلوی دهانه تخلیه هستید نباید چمن زن را راه اندازی کنید.
25. اگر لرزش های غیر عادی در چمن زن شروع شد (فوراً بررسی کنید)
- برای یافتن آسیب دیدگی ها باز کنید،
- کلیه بخش های آسیب دیده را جایگزین یا تعویض کنید،
- برای یافتن قسمت های شل باز کنید کرده و در صورت وجود آنها را سفت کنید.
26. هرگز مواد را مستقیماً به سمت دیگران تخلیه نکنید. از تخلیه کردن مواد در برابر یک دیوار یا مانع خودداری کنید. امکان دارد مواد در اثر تصادم گمانه کرده و به سمت اپراتور بازگردد. هنگام عبور از روی سطوح سنگریزه دار تیغه را متوقف کنید.
27. چمن زن را عقب نکشید مگر آنکه واقعاً ضروری باشد. هرگاه مجبور شوید چمن زن را از یک توده یا موانع مشابه عقب بکشید، پیش از حرکت به عقب و در حین آن به پایین و پشت نگاه کنید.
28. پیش از خارج کردن چمن زن گیر باید ابتدا موتور را خاموش کرده و منتظر شوید تا تیغه به توقف کامل برسد. توجه داشته باشید که تیغه ها بعد از خاموش شدن دستگاه هنوز حرکت دارند.
29. هنگامی که از دستگاه در زمین گل، شیب خیس یا مکانی لغزنده استفاده می کنید باید به جای پای خود توجه داشته باشید.
30. دستگاه را در چاله های آب فرو نبرید.
31. هنگام کار با دستگاه باید به لوله ها و سیم کشی ها توجه داشته باشید.

نگهداری و قرار دادن در محل آن

1. قسمت های فرسوده و یا آسیب دیده را برای حفظ ایمنی جایگزین کنید. فقط از قطعات یدکی و لوازم جانبی اصل استفاده کنید.
2. چمن زن را بطور مرتب بازرسی کرده و امور نگهداری آنرا انجام دهید.
3. هنگامی که تحت استفاده نیست، چمن زن را از دسترس کودکان دور نگاه دارید.
4. برای تضمین کارکرد ایمن دستگاه، تمام پیچ و مهره های آنرا سفت کنید.
5. سید چمن را بطور مرتب برای یافتن نشانه های فرسودگی و یا استهلاک بازرسی کنید. در صورت قرار دادن دستگاه برای نگهداری مطمئن شوید که سید چمن آن خالی باشد. برای حفظ ایمنی سید چمن مستعمل را با یک سید چمن نو جایگزین تهیه شده از کارخانه عوض کنید.
6. فقط از تیغه های اصل سازنده با مشخصات ذکر شده در این راهنما استفاده کنید.
7. هنگام تنظیم چمن زن دقت کنید تا انگشتان شما در بین تیغه های متحرک و بخش های ثابت چمن زن گیر نکنند.
8. سفت بودن مناسب پیچ نصب تیغه را در فواصل منظم بررسی کنید.
9. همیشه پیش از قرار دادن چمن زن در محل نگهداری اجازه دهید خنک شود.
10. هرگز سربوس تیغه ها به این نکته توجه داشته باشید که حتی اگر برق قطع باشد، تیغه ها می توانند است هنوز حرکت داشته باشند.
11. هرگز تجهیزات ایمنی را باز نکرده یا آنها را دستکاری نکنید. عملکرد صحیح آنها را بطور مرتب بررسی و کنترل کنید. هرگز کاری نکنید که در عملکرد مورد انتظار تجهیزات ایمنی تداخل ایجاد کرده و یا محافظت ارائه شده توسط تجهیزات ایمنی را کاهش دهد.
12. دستگاه را در فضای باز زیر باران بدون سرپرستی و نظارت رها نکنید.
13. هنگام قرار دادن دستگاه در محل نگهداری، باید آنرا از نور خورشید و باران دور نگاه داشته و در مکانی نگهداری کنید که گرم یا مرطوب نمی شود.

استفاده و نگهداری از ابزار شارژی

1. عمل شارژ را فقط با شارژری که سازنده معین کرده است انجام دهید. شارژری که برای یک نوع بسته باتری مناسب باشد می تواند در صورت استفاده با یک بسته باتری دیگر خطر آتش سوزی ایجاد نماید.
2. ابزارهای الکتریکی را فقط با بسته های باتری تعیین شده اختصاصی آنها استفاده کنید. استفاده کردن از بسته های باتری دیگری می تواند به بروز خطر جراثحت یا آتش سوزی منجر شود.
3. هنگامی که بسته باتری تحت استفاده نیست، آنرا از سایر اشیای فلزی مانند گیره کاغذ، سکه، کلید، میخ، پیچ یا سایر اشیای فلزی کوچک که می توانند باعث اتصال دو پایانه بهم شوند دور نگه دارید. اتصال کوتاه پایانه های باتری می تواند باعث سوختگی یا آتش سوزی شود.
4. در شرایط نامناسب، امکان دارد مایعی از باتری به بیرون تراوش کند؛ از تماس با آن احتراز کنید. اگر تصادفاً تماس حاصل شد، با آب بشویید. اگر این مایع با چشمان شما تماس پیدا کرد به پزشک نیز مراجعه کنید. مایعی که از باتری تراوش می کند می تواند باعث تحریک و یا سوختگی شود.
5. اگر ابزار یا بسته باتری آسیب دیده یا اصلاح شده اند هرگز نباید از آنها استفاده کنید. باتری های آسیب دیده یا اصلاح یافته ممکن است عملکرد غیرقابل پیش بینی داشته باشند که منجر به آتش سوزی، انفجار یا بروز خطر جراثحت خواهد شد.
6. بسته باتری یا ابزار را در معرض آتش یا دمای خیلی زیاد قرار ندهید. قرار دادن در معرض آتش یا دمای بالای 130 درجه سانتیگراد می تواند موجب انفجار شود.
7. تمام دستورالعمل های شارژ کردن را رعایت کرده و بسته باتری یا ابزار را در خارج از محدوده دمای مشخص شده در دستورالعمل های شارژر نکنید. شارژ کردن به روش نادرست یا در دمای خارج از محدوده مشخص شده می تواند به باتری آسیب رسانده و خطر آتش سوزی را بالا ببرد.

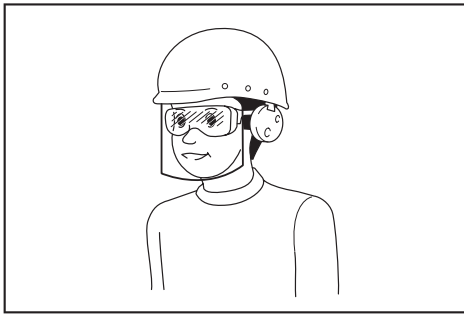

هشدار: اجازه ندهید سطح آشنایی و یا راحتی شما با محصول (که پس از استفاده های مکرر پدید می آید) شما را از رعایت دقیق و همه جانبه قوانین ایمنی محصول مورد بحث باز بدارد.
استفاده نادرست یا عدم رعایت قوانین ایمنی ذکر شده در این دفترچه راهنما می تواند به بروز جراحات های شخصی شدید منجر شود.

راهنمایی های مهم ایمنی

هشدار: همه هشدارهای ایمنی و همه راهنمایی ها را بخوانید. بی توجهی و رعایت نکردن هشدارها و دستورالعمل ها می تواند سبب برق گرفتگی، آتش سوزی و یا جراحات های شدید شود.

همه هشدارها و راهنمایی ها را برای مراجعه آتی نگهداری کنید.

آموزش

1. دستورالعمل ها را با دقت مطالعه کنید. با نحوه کار کنترل ها و کارکرد اصولی چمن زن آشنا شوید.
2. هرگز اجازه ندهید کودکان و یا کسانی که با طرز کار چمن زن آشنا نیستند از آن استفاده کنند. ممکن است سن کاربران دستگاه بر اساس مقررات محلی محدود شده باشد.
3. اگر افراد دیگر، بخصوص کودکان، یا حیوانات خانگی در نزدیکی حضور دارند، هرگز نباید با چمن زن کار کنید.
4. به یاد داشته باشید که مسئولیت هرگونه حادثه یا خطرات بوجود آمده برای دیگر افراد یا مال و اموال آنها با اپراتور و یا کاربر دستگاه است.
5. کودکان باید همیشه تحت نظارت باشند تا اطمینان حاصل گردد که با چمن زن بازی نمی کنند.
6. وضعیت جسمانی - اگر تحت تاثیر مواد، نوشیدنی های الکلی یا هرگونه دارویی هستید نباید با چمن زن کار کنید.

آماده سازی

1. هنگام کار با چمن زن همیشه کفش محکم و کامل و شلوار بلند بپوشید. اگر کفش نپوشیده اید یا صندل روباز به پا دارید با چمن زن کار نکنید. از لباس ها و یا جواهرآلاتی که گشاد بوده و یا از بدن فاصله می گیرند و یا دارای رشته ها یا گره های آویزان هستند استفاده نکنید. آنها ممکن است در بین قسمت های متحرک گیر کنند.
2. پیش از استفاده باید همیشه چمن زن را برای یافتن هرگونه آسیب دیدگی، حفاظت یا محافظ های ناقص یا قرار گرفته در جای نادرست مورد بازدید چشمی فرار دهید.
3. پیش از کار چمن زنی مطمئن شوید که افراد دیگر در محل حضور نداشته باشند. اگر شخصی وارد محیط کار شد چمن زن را متوقف سازید.
4. تا قبل از اینکه چمن زن آماده استفاده نشده است، نباید کلید قفل را در آن قرار دهید.
5. هنگام کار با ابزارهای الکتریکی باید برای محافظت از چشمان خود در برابر جراحات همیشه از عینک محافظ استفاده کنید. عینک ها در آمریکا باید با استاندارد ANSI Z87.1، در اروپا با EN 166 و یا در استرالیا/نیوزیلند با استاندارد AS/NZS 1336 مطابقت داشته باشند. در استرالیا/نیوزیلند طبق قانون موظف هستید از یک محافظ صورت نیز برای محافظت از صورت خود استفاده کنید.

کارفرما مسئول است از اپراتورهای ابزار و افراد دیگری که در محل کار حضور دارند بخواهد که از تجهیزات ایمنی و محافظتی مناسب استفاده کنند.

6. پیش از شروع کار تیغه ها یا پیچ های تیغه را با دقت تمام بررسی کرده و به دنبال نشانه های ترک خوردگی یا آسیب دیدگی باشید. اگر تیغه ها یا پیچ های تیغه ترک خورده یا آسیب دیده اند باید فوراً آنها را عوض کنید.
7. پیش از شروع کار چمن زنی اجسام بیرونی مانند سنگ، سیم، بطری، استخوان و چوب های بلند را از محل کار خارج سازید تا از بروز جراحات های شخصی و یا خسارت دیدن چمن زن جلوگیری شود.
8. اجسامی که با تیغه چمن زن برخورد می کنند می توانند باعث بروز جراحات های شدیدی در افراد شوند. پیش از هر بار چمن زدن باید زمین را با دقت بررسی کرده و کلیه اجسام و اشیاء را خارج کنید.
9. مراقب سوراخ ها، شکاف ها، برجستگی ها، سنگ ها یا سایر اجسام پنهان باشید. زمین نامووار می تواند موجب بروز حوادث سر خوردن و افتادن شود. چمن بلند می تواند موانع را پنهان کند.
10. از لوازم و تجهیزات ایمنی شخصی استفاده کنید. همیشه از عینک ایمنی استفاده کنید. استفاده از تجهیزات ایمنی مانند ماسک های گرد و غبار، کفش های ایمنی ضد لغزش، کلاه ایمنی یا گوشی ایمنی مناسب با نوع کار، خطر بروز جراحات های شخصی را کاهش خواهد داد.

روش کار

1. پیش از اندازه بدن خود را نکشید تا به نقاط دورتر برسید. همیشه باید تعادل خود را حفظ کنید. از محکم بودن جای پای خود در شیب های اطمینان حاصل کنید. راه بروید، هرگز نلویید.
2. چمن زن را خاموش کرده و کلید قفل را خارج سازید، و مطمئن شوید که تمام قسمت های متحرک به توقف کامل رسیده باشند:
 - هرگاه چمن زن را می کنید،
 - پیش از تمیز کردن انسدادها و یا رفع گرفتگی تخلیه کننده،
 - پیش از بررسی، تمیز یا کار کردن روی چمن زن،
 - بعد از تصادم با یک جسم بیرونی. پیش از شروع به کار دوباره و استفاده از چمن زن باید چمن زن را برای یافتن نشانه های آسیب دیدگی بازدید کرده و تعمیرات را انجام دهید،
 - هرگاه چمن زن شروع به لرزش غیرعادی کرد.
3. اگر محافظ ها یا محافظ ها خراب هستند، یا در نبود تجهیزات ایمنی مانند حنجره کننده ها و یا سبدا چمن در جای خود هرگز با چمن زن کار نکنید.
4. از استفاده از چمن زن در شرایط نامطلوب جوی، علی الخصوص وقتی خطر رعد و برق هست خودداری کنید.
5. در تمام زمان هایی که با چمن زن کار می کنید باید از محافظ چشم و کفش های محکم استفاده کنید.
6. چمن زن را فقط در نور روز یا زیر نور مصنوعی مناسب استفاده کنید.
7. چمن زن را با دقت مطابق با دستورالعمل ها روشن کرده و پاهای خود را کاملاً از تیغه(ها) دور نگه دارید.
8. مراقب باشید که تیغه های چمن زن دست و پای شما را مجروح نکنند.
9. دقت کنید که منافذ تهویه ابزار هیچگاه با اشغال مسدود نشوند.

3. پیش از هرگونه تنظیم، عوض کردن متعلقات، یا کنار گذاشتن ابزارهای الکتریکی باید دوشاخه را از برق کشیده و/یا بسته باتری را در صورتی که قابل جدا شدن باشد، از ابزار الکتریکی جدا نماید. رعایت این نکات پیشگیرانه ایمنی از روشن شدن ناخواسته و اتفاقی ابزار الکتریکی جلوگیری خواهد کرد.
4. اگر از ابزار الکتریکی استفاده نمی کنید آنرا دور از دسترس کودکان قرار دهید. آژان ندهید افراد ناآشنا با ابزار الکتریکی و یا افرادی که این دفترچه راهنما را نخوانده اند با ابزار الکتریکی کار کنند. کار کردن افراد ناوارد و بی تجربه با ابزارهای الکتریکی بسیار خطرناک است.

هشدارهای ایمنی چمن زن شارژی

1. از استفاده از چمن زن در شرایط نامطلوب جوی، علی الخصوص وقتی خطر رعد و برق هست خودداری کنید. رعایت این امر خطر اصابت رعد و برق را کاهش می دهد.
2. محیط استفاده چمن زن را با دقت تمام برای وجود حیوانات وحشی بررسی کنید. امکان جراحات دیدن حیوانات وحشی در طول کار چمن زن وجود دارد.
3. محیط استفاده چمن زن را با دقت کامل بررسی کنید و تمام سنگ ها، چوب ها، سیم ها، استخوان ها و ذرات خارجی را بردارید. اجسام پرتاب شده می توانند باعث جراحات شخصی شوند.
4. پیش از استفاده از چمن زن باید همیشه آنرا بصورت چشمی بازدید کنید تا از مستهلک نشدن تیغه و مجموعه تیغه یا عدم آسیب دیدگی کلیه مطمئن شوید. قسمت های مستهلک یا آسیب دیده خطر جرات را افزایش می دهند.
5. چمن گیر را بطور مرتب برای یافتن نشانه های فرسودگی و یا استهلاک بازدید کنید. چمن گیر مستهلک یا آسیب دیده خطر جرات شخصی را افزایش می دهند.
6. حفاظ ها را در جای خود نگه دارید. حفاظ ها باید در وضعیت کاری مناسب بوده و بدرستی سوار شده باشند. حفاظی که شل است، آسیب دیده یا درست کار نمی کند می تواند باعث جراحات شخصی شود.
7. تمام درجه ای های ورودی هوای خنک کننده را عاری از آشغال حفظ کنید. درجه ای های هوای مسدود شده و آلودگی ها می توانند موجب گرم شدن بیش از حد یا خطر آتش سوزی شوند.
8. هنگام کار با چمن زن همیشه باید کفش محافظ یا زیره ضد سر خوردن بپوشید. اگر کفش نپوشیده اید یا صندل رومال به پا دارید با چمن زن کار نکنید. این خطر جراحات دیدن پاها بر اثر تماس با تیغه متحرک را کاهش می دهد.
9. هنگام کار با چمن زن باید همیشه شلوار بلند بپوشید. پوست بدون پوشش احتمال جراحات بر اثر اجسام پرتاب شده را افزایش می دهد.
10. چمن زن را روی چمن خیس بکار نبرید. راه برود، هرگز ننویید. این امر خطر لغزش و افتادن که می تواند موجب جراحات شخصی گردد را کاهش می دهد.
11. دستگاه را در شیب های بسیار تند بکار نبرید. این امر خطر از دست رفتن کنترل ابزار، لغزش و افتادن که می تواند موجب جراحات شخصی گردد را کاهش می دهد.
12. هنگام کار روی شیب ها باید همیشه از جای پای خود مطمئن باشید، همیشه شیب را عرضی و اریب طی کنید، هرگز مستقیم از شیب بالا یا پایین نروید، و در صورت تغییر جهت خیلی احتیاط کنید. این امر خطر از دست رفتن کنترل ابزار، لغزش و افتادن که می تواند موجب جراحات شخصی گردد را کاهش می دهد.
13. هنگام حرکت معکوس و با کشیدن چمن زن به سمت خود بسیار احتیاط کنید. همیشه به محیط اطراف خود توجه داشته باشید. این خطر گیر کردن یا در طول کار را کاهش می دهد.
14. هنگامی که تیغه ها و سایر قسمت های متحرک خطرناک هنوز حرکت دارند از دست زدن به آنها خودداری کنید. این خطر جراحات دیدن بر اثر قطعات متحرک را کاهش می دهد.
15. هنگام پاکسازی مواد گیر کرده یا تمیز کردن چمن زن، اطمینان حاصل کنید که تمام کلیدهای روشن خاموش در وضعیت خاموش بوده و بسته باتری قطع شده است. کارکرد غیرمنظره چمن زن می تواند موجب بروز جراحات جدی شخصی شود.

این راهنمایی ها را نگهداری کنید.

هشدارهای ایمنی

هشدارهای عمومی برای ابزارهای الکتریکی

⚠ هشدار: تمامی هشدارهای ایمنی، دستورالعمل‌ها، تصاویر و مشخصات فنی ارائه شده همراه با این ابزار الکتریکی را مطالعه کنید. در صورت عدم رعایت دستورالعمل‌های زیر خطر برق‌گرفتگی، آتش‌سوزی و/یا بروز جراحت‌های شدید وجود خواهد داشت.

همه هشدارها و راهنمایی‌ها را برای مراجعه آتی نگهداری کنید.

در این هشدارها عبارت "ابزار الکتریکی" به معنی ابزارهای فاقد باتری (با سیم برق) و یا ابزارهای الکتریکی باتری دار (شارژی) است.

ایمنی محل کار

1. محل کار باید کاملاً تمیز و دارای نور کافی و مناسب باشد. نامرتب بودن و یا کم بودن بودن محیط کار احتمال بروز سوانح و حوادث را افزایش می‌دهد.

2. ابزار الکتریکی را در محیط‌هایی که حاوی مایعات، گازها یا غبارهای قابل اشتعال بوده و خطر انفجار دارند، بکار نبرید.

3. ابزارهای الکتریکی در طول کار جرقه‌هایی تولید می‌کنند که می‌تواند غبارها یا بخارها را شعله‌ور سازد.

4. هنگام کار با یک ابزار الکتریکی، کودکان و سایر افراد را از دستگاه دور نگاه دارید. اگر حواس شما پرت شود کنترل ابزار را از دست خواهید داد.

ایمنی الکتریکی

1. دوشاخه ابزار الکتریکی باید با پریز مطابقت داشته باشد. هرگز سعی نکنید دوشاخه را اصلاح کرده یا تغییری در آن بدهید. اگر ابزار الکتریکی دارای اتصال زمین است نباید از تبدیل دوشاخه استفاده کنید. با دوشاخه‌های اصل و دستکاری نشده و پریزهای مناسب، خطر برق‌گرفتگی کاهش داده می‌شود.

2. از تماس بدنی با سطوح و قطعات دارای اتصال زمین مانند نوله، شوفاژ، اجاق برقی و بیخچال خودداری کنید. اگر بدن شما با سطوح و قطعات دارای اتصال زمین تماس پیدا کند، خطر برق‌گرفتگی افزایش خواهد یافت.

3. از چمن زدن در باران یا شرایط خیس استفاده نکنید. این امر می‌تواند خطر برق‌گرفتگی را افزایش دهد.

4. از سیم ابزار استفاده غیر معقول نکنید. هرگز از سیم ابزار برای کارهایی چون حمل ابزار، آویزان کردن آن و یا کشیدن دوشاخه از پریز استفاده نکنید. سیم ابزار را از گرما، روغن، لبه‌های تیز یا اجزا و بخشهای متحرک دور نگهدارید. سیم‌های آسیب دیده یا گره خورده خطر برق‌گرفتگی را افزایش می‌دهند.

5. در صورت کار با ابزار الکتریکی در محیط باز، از یک سیم رابط مناسب برای فضای باز استفاده کنید. استفاده از سیم رابط مناسب برای فضای باز خطر برق‌گرفتگی را کاهش خواهد داد.

6. اگر کار با ابزار الکتریکی در محیط مرطوب غیرقابل اجتناب است، از منبع تغذیه مجهز به کلید حفاظت در برابر جریان نشتی (RCD) استفاده کنید. استفاده از کلید حفاظت در برابر جریان نشتی (RCD) خطر برق‌گرفتگی را کاهش خواهد داد.

7. ابزارهای الکتریکی می‌توانند میدان‌های الکترومغناطیسی (EMF) تولید کنند که برای کاربر مضر نیستند، اما کاربران ضریبان‌سازها و سایر تجهیزات پزشکی مشابه باید پیش از کار با این ابزار الکتریکی با سازنده دستگاه و/یا پزشک خود تماس گرفته و راهنمایی بخواهند.

ایمنی شخصی

1. هوشیار و دقیق باشید، به کار خود دقت کنید و با توجه و حواس جمعی کامل با ابزار الکتریکی کار کنید. اگر خسته هستید یا از مواد مخدر، مشروبات الکلی یا دارو استفاده کرده‌اید، نباید با یک ابزار الکتریکی کار کنید. یک لحظه غفلت و بی‌توجهی هنگام کار با ابزار الکتریکی می‌تواند سبب وارد آمدن جراحت‌های شدید شخصی شود.

2.

از لوازم و تجهیزات ایمنی شخصی استفاده کنید. همیشه از عینک ایمنی استفاده کنید. استفاده از تجهیزات ایمنی مانند ماسک‌های گرد و غبار، کفش‌های ایمنی ضد لغزش، کلاه ایمنی یا گوشی ایمنی مناسب با نوع کار، خطر بروز جراحت‌های شخصی را کاهش خواهد داد.

3.

مواظب باشید که ابزار الکتریکی بطور ناخواسته بکار نیفتد. قبل از زدن دوشاخه ابزار به پریز برق و/یا وصل کردن بسته باتری، برداشتن یا حمل ابزار باید همیشه دقت کنید که کلید قطع و وصل در وضعیت خاموش باشد. اگر هنگام حمل ابزار الکتریکی انگشت شما روی کلید قطع و وصل باشد یا ابزار را در حالت روشن به برق‌زیند یا باتری به آن وصل کنید، بروز حادثه بسیار محتمل خواهد بود.

4.

هرگونه ابزار تنظیم و یا آچار را پیش از روشن کردن ابزار الکتریکی از روی آن بردارید. اگر ابزار تنظیم یا آچاری روی بخشهای توار ابزار الکتریکی باقی بماند می‌تواند ایجاد جراحت‌های شخصی کند.

5.

پیش از اندازه‌بردن خود را نکشید تا به نقاط دورتر برسید. همیشه باید جایگاه و وضعیت مطمئن برای ایستادن انتخاب کرده و تعادل خود را حفظ کنید. به این ترتیب در شرایط غیر منتظره بهتر خواهید توانست ابزار الکتریکی را کنترل کنید.

6.

لباس مناسب بپوشید. از پوشیدن لباسهای خیلی گشاد و یا استفاده از زیورآلات خودداری کنید. مو و پوشاک خود را از بخشهای متحرک دور نگهدارید. امکان گیر کردن لباسهای خیلی گشاد، زیورآلات و یا مو بلند در بخشهای متحرک ابزار وجود دارد.

7.

اگر وسایل متحرک و جمع‌آوری گرد و غبار ارائه شده باشند، باید مطمئن شوید که این وسایل وصل شده و بدرستی از آنها استفاده می‌شود. استفاده از وسایل جمع‌آوری گرد و غبار می‌تواند خطرات ناشی از گرد و غبار را کاهش دهد.

8.

اجازه ندهید آشنایی و تسلط حاصل از استفاده مکرر از ابزارها باعث شود احساس نیاز به رعایت قواعد نکرده و به قوانین ایمنی ابزار بی‌توجهی کنید. یک عمل از روی بی‌دقتی می‌تواند در کسری از ثانیه موجب جراحت شدید شود.

9.

هنگام کار با ابزارهای الکتریکی باید برای محافظت از چشمان خود در برابر جراحات همیشه از عینک محافظ استفاده کنید. عینک‌ها در آمریکا باید با استاندارد ANSI Z87.1، در اروپا با EN 166 و یا در استرالیا/نیوزیلند با استاندارد AS/NZS 1336 مطابقت داشته باشند. در استرالیا/نیوزیلند طبق قانون موظف هستید از یک محافظ صورت نیز برای محافظت از صورت خود استفاده کنید.

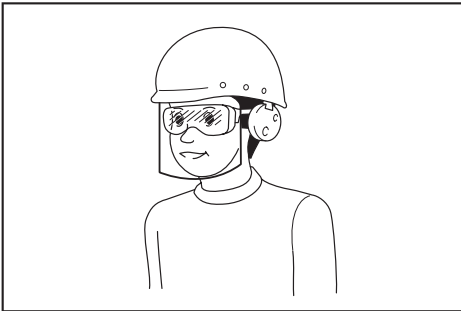

کارفرما مسئول است از اپراتورهای ابزار و افراد دیگری که در محل کار حضور دارند بخواهد که از تجهیزات ایمنی و محافظتی مناسب استفاده کنند.

استفاده و نگهداری از ابزار الکتریکی

1.

به ابزار الکتریکی فشار بیش از حد وارد نکنید. برای هر کار از ابزار الکتریکی مناسب برای آن استفاده کنید. اگر از ابزار الکتریکی مناسب با درجه بندی که برای آن طراحی شده است استفاده کنید، کار خیلی بهتر و با ایمنی بیشتر انجام خواهد شد.

2.

اگر کلید قطع و وصل قادر به روشن و خاموش کردن ابزار نیست از ابزار الکتریکی استفاده نکنید. یک ابزار الکتریکی که با کلید قطع و وصل قابل کنترل نیست بسیار خطرناک بوده و باید تعمیر شود.

مشخصات فنی

مدل:	DLM330
عرض چمن زنی (قطر تیغه)	330 mm
دور بدون بار	4,300 min ⁻¹
شماره قطعه تیغه چمن زنی	GB00000042
ابعاد (ارتفاع X عرض X طول)	طول: 1,285 mm تا 1,350 mm عرض: 375 mm ارتفاع: 975 mm تا 935 mm
در زمان کار	در زمان نگهداری (بدون سبب چمن)
ولتاژ اسمی	D.C. 18 V
وزن خالص	11.6 - 12.5 kg
رده بندی محافظت	IPX4

- به دلیل اجرای برنامه های مستمر تحقیقات و توسعه امکان دارد مشخصات ذکر شده بدون اعلام قبلی تغییر یابند.
- مشخصات فنی ممکن است بر حسب کشور محل عرضه محصول متفاوت باشد.
- وزن می تواند بسته به ملخات، شامل کارتریج باتری، متفاوت باشد. سبک ترین و سنگین ترین آرایش مطابق با روال EPTA شماره 01/2014 در جدول نشان داده شده اند.

کارتریج باتری و شارژر قابل استفاده

BL1860B / BL1850B / BL1840B / BL1830B	کارتریج باتری
/ DC18SF / DC18SE / DC18SD / DC18RE / DC18RD / DC18RC / DC18SH	شارژر

- بعضی از کارتریج های باتری و شارژرهای ذکر شده در بالا ممکن است بسته به منطقه محل سکونت شما در دسترس نباشند.

⚠ هشدار: فقط از کارتریج های باتری و شارژرهای ذکر شده در بالا استفاده کنید. استفاده از کارتریج های باتری و شارژرهای دیگر می تواند خطر جراحت و/یا آتش سوزی را به دنبال داشته باشد.

⚠ هشدار: نباید با این دستگاه از منابع تغذیه توان سیم دار مانند آداپتور باتری یا بسته سیمار توان استفاده کرد. سیم این قبیل منابع تغذیه توان ممکن است عملیات را مختل کرده و موجب جراحت شخصی گردد.

علائم و نشانه ها

در اینجا علائم و نشانه هایی را مشاهده خواهید کرد که ممکن است برای این دستگاه بکار رفته باشند. پیش از استفاده باید حتماً از معنی آنها آگاه باشید.

دقت و مراقبت ویژه الزامی است.



دقت فرجه راهنما را مطالعه کنید.



خطر؛ مراقب اجسامی که پرتاب می شوند باشید.



فاصله میان ابزار و افرادی که در محل کار حضور دارند باید حداقل 15 m باشد.



هرگز دست و پای خود را به تیغه زیر چمن زن نزدیک نکنید. تیغه ها بعد از خاموش شدن موتور به چرخش ادامه می دهند.



کلید قفل را پیش از بازدید، تنظیم، تمیز کردن، سرویس، رها کردن و قرار دادن چمن زن در محل نگهداری بردارید.



هشدار؛ پیش از انجام امور نگهداری باید باتری را جدا کنید.



هشدار؛ وسیله غیرفعال کننده را پیش از نگهداری فعال کنید.



فقط برای کشورهای عضو اتحادیه اروپا (EU) به دلیل وجود اجزای خطرناک در این دستگاه، لوازم مستعمل الکتریکی و الکترونیکی، انبارها و باتری ها می توانند در محیط زیست و سلامتی انسانها اثر منفی داشته باشند.



لوازم الکتریکی و الکترونیکی یا باتری ها را همراه با ضایعات و زباله های خانگی دور نیندازید!

در تطابق با مصوبه اروپایی درباره لوازم مستعمل الکتریکی و الکترونیکی و انبارها و باتری ها و باتری های مستعمل، و اجرای آنها با توجه به مقررات و قوانین کشوری، لوازم مستعمل الکتریکی و انبارها و باتری ها و انبارها و باتری های مستعمل باید جداگانه نگهداری شده و به یک محل جمع آوری مجزا برای ضایعات شهری که مطابق با قوانین و مقررات محافظت از محیط زیست کار می کند، تحویل شوند. این موضوع با علامت سطل زباله چرخدار ضربدر خورده روی دستگاه مشخص گردیده است.

میزان توان صوتی تضمین شده بر اساس مصوبه اتحادیه اروپا (EU) برای میزان صدا در فضای بیرون.



میزان توان صوتی بر اساس مقررات کنترل میزان صدا در استرالیا NSW



موارد استفاده

این دستگاهه برای چمن زنی طراحی شده است.

تركيب شفرة ماكينة القص

لتركيب شفرة ماكينة القص، اتبع إجراءات خلع الشفرة بترتيب معكوس.

تحذير: قم بتركيب شفرة ماكينة القص بعناية، حيث إن بها واجهة علوية/سفلية.

تحذير: اربط المسامير في اتجاه عقارب الساعة لتثبيت الشفرة.

تحذير: تأكد من أن شفرة ماكينة القص وجميع الأجزاء الثابتة تم تركيبها وربطها بشكل صحيح وآمن.

تحذير: عند استبدال الشفرات، احرص دائمًا على اتباع الإرشادات الواردة في هذا الدليل.

استكشاف الأعطال وإصلاحها

قم بتنفيذ الفحص بنفسك أولاً قبل طلب تنفيذ الإصلاحات. لا تحاول تفكيك الماكينة إذا اكتشفت مشكلة ليس لها تفسير في هذا الدليل. وبدلاً من هذا، استفسر عن ذلك من مراكز الخدمة المعتمدة من Makita، مع استخدام قطع غيار من إنتاج Makita دائماً.

حالة الخلل	السبب المحتمل (خلل)	العلاج
ماكينة القص لا تعمل.	لم يتم تركيب صندوق البطارية.	ركب صندوق البطارية المشحون.
	مشكلة متعلقة بالبطارية (الفولطية منخفضة)	أعد شحن صندوق البطارية. إذا لم تكن إعادة الشحن مجدية، فاستبدل صندوق البطارية.
	لم يتم إدخال مفتاح القفل.	أدخل مفتاح القفل.
يتوقف تشغيل الموتور بعد استخدام بسيط.	مستوى الشحن بالبطارية منخفض.	أعد شحن صندوق البطارية. إذا لم تكن إعادة الشحن مجدية، فاستبدل صندوق البطارية.
	ارتفاع القص منخفض للغاية.	قم بزيادة ارتفاع القص.
لا يعمل الموتور إلى الحد الأقصى لعدد لفات في الدقيقة.	تم تركيب صندوق البطارية بشكل غير صحيح.	قم بتركيب صندوق البطارية على النحو الموضح في هذا الدليل.
	طاقة البطارية منخفضة.	أعد شحن صندوق البطارية. إذا لم تكن إعادة الشحن مجدية، فاستبدل صندوق البطارية.
	لا يعمل نظام التشغيل بشكل صحيح.	اطلب من مركز الخدمة المعتمد في منطقتك أن يقوم بالإصلاح.
	انحسر جسم غريب بالقرب من الشفرة.	أخرج الجسم الغريب.
شفرة ماكينة القص لا تدور: ↩ أوقف تشغيل ماكينة القص فوراً!	لا يعمل نظام التشغيل بشكل صحيح.	اطلب من مركز الخدمة المعتمد في منطقتك أن يقوم بالإصلاح.
انحزاز غريب: ↩ أوقف تشغيل ماكينة القص فوراً!	الشفرة غير متزنة أو تاكلت تاكلًا شديدًا أو غير مستوية.	استبدل الشفرة.

الملحقات الاختيارية

تنبيه: يوصى باستعمال هذه الملحقات أو المستلزمات مع ماكينة Makita المحددة في هذا الدليل؛ فاستعمال أية ملحقات أو مستلزمات أخرى قد يعرض الأشخاص لخطر الإصابة. ولا تستعمل أية ملحقات أو مستلزمات إلا للغرض المعين لها.

إذا كنت بحاجة إلى أي مساعدة للحصول على مزيد من التفاصيل حول هذه الملحقات، فالرجاء الاستفسار من مركز خدمة Makita المحلي.

- شفرة ماكينة القص
- شاحن وبطارية Makita الأصليان

ملاحظة: قد تكون بعض العناصر الواردة بهذه القائمة مرفقة داخل عبوة المنتج كملحقات قياسية. وقد تختلف من بلد لآخر.

4. افحص جميع الصواميل والمسامير والبراغي، وما إلى ذلك، للتحقق من ربطها بإحكام.
5. افحص الأجزاء المتحركة بحثاً عن أي تلف أو كسر أو تآكل بها. ويجب إصلاح الأجزاء التالفة أو المقودة أو استبدالها.
6. خزّن ماكينة القص في مكان آمن بعيداً عن متناول الأطفال.

التخزين

⚠تنبيه: عند وضع الماكينة في وضع عمودي، ضعها على سطح مستو وثابت. إذا تم وضع الماكينة على سطح غير ثابت، فقد تسقط الماكينة وتسبب إصابة.

قم بتخزين ماكينة القص في مكان مغلق وجاف وبارد. ولا تقم بتخزينها والشاحن في أماكن التي قد تبلغ درجة الحرارة فيها 40°C أو تزيد عنها.

1. أزل صندوق البطارية ومفتاح القفل.
2. أزل سلة العشب.
3. افرّد أذرع التثبيت، ثم اطو المقبض، ثم اطو أذرع التثبيت. **الشكل 27: 1.**
4. أرخ الصواميل الإبهامية للمقبض، ثم اطو المقبض العلوي. **الشكل 28: 1.** الصامولة الإبهامية 2. الحامل العلوي
5. ضع الماكينة في الوضع العمودي.

ملاحظة: عند وضع ماكينة القص في وضع عمودي، لا تمسك المقبض وحده، ولكن أمسك جسم ماكينة القص والمقبض معاً.

6. قم بتخزين سلة العشب بين الحامل وجسم ماكينة القص. **الشكل 29: 1.** سلة العشب

حمل ماكينة القص

⚠تنبيه: قبل حمل ماكينة القص، تأكد من إزالة صندوق البطارية ومفتاح القفل.

عند حمل ماكينة القص، أمسك اليد الخلفية وجزء التثبيت السفلي الموجود في مقدمة الماكينة، كما هو موضح في الشكل.

1. جزء التثبيت السفلي 2. اليد الخلفية

خلع شفرة ماكينة القص أو تركيبها

⚠تحذير: احرص دوماً على إخراج مفتاح القفل وصندوق البطارية قبل خلع الشفرة أو تركيبها. وقد يؤدي عدم الالتزام بذلك إلى حدوث إصابة خطيرة.

⚠تحذير: يهبط دوران الشفرة لعدة ثوانٍ بعد تحرير مفتاح التشغيل. لا تشغّر في أي تشغيل حتى تتوقف الشفرة تماماً.

⚠تحذير: ارتد دوماً قفازات عند التعامل مع الشفرة.

إزالة شفرة ماكينة القص

1. ضع ماكينة القص على أحد جانبيها بحيث يكون ذراع ضبط ارتفاع القص في الجانب العلوي.
2. لمنع الشفرة من الدوران، أدخل مفك براغ أو أداة مشابهة في الفتحة الموجودة بجسم ماكينة القص.
3. أدّر المسمار عكس اتجاه عقارب الساعة باستخدام مفتاح ربط. **الشكل 31: 1.** شفرة ماكينة القص 2. مفتاح الربط 3. مفك براغ
4. الفتحة
4. أزل المسمار والشفرة بالترتيب. **الشكل 32: 1.** دعامة الشفرة 2. شفرة ماكينة القص 3. المسمار

تعد الخطوط المركزية لعجلات الأمامية دليلاً إرشادياً على عرض القص. استعن بهذه الخطوط المركزية كدليل إرشادي لقص العشب على هيئة شرائح. تتداخل مع الشريحة السابقة بنسبة النصف إلى الثلث لقطع العشب بالتساوي. **الشكل 24: 1.** عرض القص 2. منطقة التداخل 3. الخط المركزي

قم بتغيير اتجاه القطع لتجنب تشكيل نمط قطع العشب في اتجاه واحد. **الشكل 25**

افحص سلة العشب بصفة دورية للتحقق من مستوى العشب الذي تم قصه. أفرغ سلة العشب قبل أن تمتلئ، قبل إجراء الفحص الدوري، تأكد من إيقاف ماكينة القص ثم إخراج مفتاح القفل وصندوق البطارية.

إشعار: قد يتسبب استخدام ماكينة القص وسلة العشب ممتلئة إلى منع دوران الشفرة بسهولة ومن ثم التحميل الزائد على الموتور مما قد يؤدي إلى كسره.

قص عشب طويل

لا تحاول قص عشب طويل مرة واحدة، حيث يمكنك فعل ذلك على عدة خطوات. اترك يوماً أو يومين بين عمليات القص حتى يصبح العشب قصيراً ومستوياً.

ملاحظة: قد يؤدي قص عشب طويل للوصول إلى طول قصير - مرة واحدة إلى موته. كما قد يتسبب العشب الذي تم قصه في انسداد الجزء الداخلي لجسم ماكينة القص.

إفراغ سلة العشب

⚠تحذير: للحد من خطر وقوع حوادث، افحص سلة العشب بانتظام بحثاً عن أي تلف أو ضعف بها، واستبدالها إذا لزم الأمر.

1. حرر ذراع التشغيل.
2. أخرج مفتاح القفل.
3. افتح الغطاء الخلفي وانزع سلة العشب عن طريق الإمساك بالمقبض. **الشكل 26: 1.** الغطاء الخلفي 2. الحامل
4. أفرغ سلة العشب.

الصيانة

⚠تحذير: تأكد دائماً من إزالة مفتاح القفل وصندوق البطارية من ماكينة القص قبل تخزينها أو حملها أو محاولة فحصها أو صيانتها.

⚠تحذير: احرص دائماً على إخراج مفتاح القفل عندما لا تكون ماكينة القص قيد الاستخدام، وطم بتخزين مفتاح القفل في مكان آمن بعيداً عن متناول الأطفال.

⚠تحذير: احرص على ارتداء قفازات عند القيام بأي فحص أو صيانة.

⚠تحذير: احرص دائماً على ارتداء نظارات السلامة أو الأمان مع وإقيات جانبية عند فحص ماكينة القص أو صيانتها.

إشعار: تجنب استخدام الجازولين أو البنزين أو التتر أو الكحول أو ما شابه. فقد ينتج عن ذلك تغير لون الجهاز أو تشوه شكله أو تشققه.

للحفاظ على سلامة المنتج وموثوقيته، يجب إجراء أية عمليات إصلاح أو أية إجراءات صيانة أو ضبط أخرى لدى مراكز خدمة المصنع أو Makita المعتمدة، ونوصي دوماً باستعمال قطع غيار من إنتاج Makita.

الصيانة

1. أزل مفتاح القفل وصندوق البطارية، ثم أغلق غطاء البطارية.
2. ضع ماكينة القص على أحد جانبيها. نظّف العشب المتراكم على الجانب السفلي من سطح ماكينة القص.
3. صب المياه من أسفل الماكينة التي يتم تركيب الشفرة بها.

إشعار: لا تتصلل الماكينة تحت مياه ذات ضغط عالٍ.

الشكل 19: 1. مؤشر مستوى العشب

يوضح مؤشر مستوى العشب حجم العشب الذي تم قصه.

- عندما تكون سلة العشب غير ممتلئة، فإن المؤشر يكون طاقياً أثناء القص.
- عندما تكون سلة العشب ممتلئة، لا يكون المؤشر حرّاً أثناء القص. وفي هذه الحالة، تتوقف فوراً عن القص وأفرغ السلة. بعد إفراغ السلة، نظفها حتى تعمل الشبكة الخاصة بها على تهوية الهواء.

ملاحظة: يعد هذا المؤشر دليلاً تقريبياً؛ لذا فإنه قد لا يعمل بطريقة مناسبة تبعاً للظروف داخل السلة.

ضبط ارتفاع المقبض

تحذير: لا تلمس الشفرة الدوارة.

تنبيه: قبل إزالة المسامير، أمسك المقبض العلوي بإحكام. وإلا فقد يسقط المقبض مسبباً إصابة.

يمكن ضبط ارتفاع المقبض على ثلاثة مستويات.

1. قم بفتح الصواميل الإبهامية الخاصة بالمقبض، ثم أزل المسامير والصواميل الإبهامية.
- الشكل 20: 1. الصامولة الإبهامية
2. اضبط ارتفاع المقبض.
3. ركب المسامير من الخارج، ثم اربط الصواميل الإبهامية من الداخل.

استخدام قاييس الفرش

يتيح لك قاييس الفرش إعادة العشب المقطوع إلى الأرضية بدون تجميعه في سلة العشب. عند تشغيل الماكينة مع تركيب قاييس الفرش، احرص على إزالة سلة العشب.

إشعار: عند استخدام الماكينة مع قاييس الفرش، تأكد أن الطول الإجمالي للعشب بعد القطع 30 mm أو أكثر، أو أن طول القطع 15 mm أو أقل.

الشكل 21: (1) 30 mm أو أكثر (2) 15 mm أو أقل

التشغيل

القص

تحذير: قبل القص، تخلص من أية أعواد وأحجار موجودة في منطقة القص، ذلك فضلاً عن أي حطام بها.

تحذير: احرص دائماً على ارتداء نظارات السلامة أو الأمان مع وأقيات جانبية عند تشغيل ماكينة القص.

تنبيه: في حالة انحشار العشب المقصوص أو جسم غريب بداخل جسم ماكينة القص، احرص على إزالة مفتاح القفل وصندوق البطارية، وارتد قفازين قبل إزالة العشب أو الجسم الغريب.

إشعار: لا تستخدم هذه الماكينة إلا لقص العشب. لا تقص العشب الضار بهذه الماكينة.

الشكل 22

أمسك المقبض جيداً بكتلتا يديك عند القص.

السرعة المرجعية للقص هي 2 إلى 4 ثوان لكل 1 متر.

الشكل 23

تحذير: قبل تركيب صندوق البطارية، تحقق دائماً من أن ذراع التشغيل يعمل بطريقة ملائمة ومن رجوعه إلى الوضع الأصلي عند تحريره. قد يؤدي تشغيل ماكينة ذات مفتاح لا يتحرك بشكل صحيح إلى فقدان السيطرة عليها ووقوع إصابة شخصية خطيرة.

ملاحظة: إن يبدأ تشغيل ماكينة القص دون الضغط على زر التشغيل حتى في حالة سحب ذراع التشغيل.

ملاحظة: قد لا تعمل ماكينة القص عند التحميل الزائد عليها بسبب محاولة قص عشب طويل أو كثيف مرة واحدة. وفي هذه الحالة، يرجى زيادة ارتفاع القص.

تتمتع ماكينة القص هذه بمفتاح للفعل ومفتاح للمقبض. وإذا لاحظت حدوث أي شيء غير عادي مع هذين المفتاحين، فتوقف عن التشغيل فوراً وافحصهما لدى أقرب مركز خدمة معتمد تابع لـ Makita.

1. قم بتركيب صندوق البطارية. أدخل مفتاح القفل، ثم أغلق غطاء البطارية بإحكام.

الشكل 16: 1. صندوق البطارية 2. مفتاح القفل

3. اضغط مع الاستمرار على زر التشغيل.

2. أمسك بالمقبض العلوي مع سحب ذراع التشغيل.

الشكل 17: 1. زر التشغيل 2. ذراع التشغيل

4. حرّر زر التشغيل فوراً إن يبدأ تشغيل الموتور. وستستمر ماكينة القص في التشغيل حتى بعد تحرير ذراع التشغيل.

5. حرّر ذراع التشغيل لإيقاف الموتور.

ضبط ارتفاع القص

تحذير: لا تضع يديك أو ساقيك أسفل جسم ماكينة القص عند ضبط ارتفاع القص.

تحذير: تأكد دائماً من تثبيت الذراع في التجويف بطريقة ملائمة قبل التشغيل.

الشكل 18: 1. لا تلمس الشفرة الدوارة.

يمكن ضبط ارتفاع القص في نطاق يتراوح بين 20 mm و 75 mm.

أزل مفتاح القفل، ثم اسحب ذراع ضبط ارتفاع القص إلى خارج جسم ماكينة القص وحركه إلى ارتفاع القص المطلوب.

الشكل 18: 1. ذراع ضبط ارتفاع القص

يوضح الجدول أدناه العلاقة بين الرقم المبيّن على جسم ماكينة القص والارتفاع التقريبي للقص.

الرقم	ارتفاع القص
1	20 mm
2	26 mm
3	33 mm
4	42 mm
5	52 mm
6	62 mm
7	71 mm
8	75 mm

ملاحظة: لا يجب استخدام الأشكال الموضحة لارتفاعات القص إلا كدليل إرشادي، فقد يختلف الارتفاع الفعلي للعشب قليلاً عن الارتفاع المعين تبعاً لظروف العشب أو الأرضية.

ملاحظة: احرص على إجراء قص تجريبي لعشب موجود في مكان أقل وضوحاً لتحصل على الارتفاع المطلوب.

الوصف الوظيفي

تركيب صندوق البطارية أو إزالته

⚠ تنبيه: أوقف دائماً تشغيل الآلة قبل تركيب صندوق البطارية أو إزالته.

⚠ تنبيه: أمسك الماكينة وصندوق البطارية بإحكام عند تركيب صندوق البطارية أو إزالته. قد يؤدي عدم الإمساك بالماكينة وصندوق البطارية بإحكام إلى انزلاقهما وسقوطهما من يديك، مما يؤدي إلى تلف الماكينة وصندوق البطارية ووقوع إصابة جسدية.

⚠ تنبيه: تأكد من أنك أغلقت غطاء البطارية قبل الاستخدام؛ فعدم الالتزام بذلك قد ينتج عنه أن يتسبب الطين أو الأوساخ أو الماء في تلف الماكينة أو البطارية.

⚠ تنبيه: قم دائماً بتركيب صندوق البطارية بالكامل حتى تتعزز رؤية المؤشر الأحمر. إذا لم يحدث ذلك، فقد ينقطع فجأة خارج الآلة مما يتسبب في إصابتك أو إصابة شخص بجوارك.

⚠ تنبيه: لا تقم بتركيب صندوق البطارية عنوة. إذا لم ينزلق صندوق البطارية بسهولة، فذلك يعني إدخاله بشكل خاطئ.

⚠ تنبيه: أمسك غطاء البطارية بإحكام عند تركيب صندوق البطارية أو إزالته.

لتركيب البطارية؛

1. افتح غطاء البطارية مع الضغط على زر إلغاء القفل.

الشكل 11: 1. غطاء البطارية 2. زر إلغاء القفل

2. قم بحاذة السنان الموجود بصندوق البطارية مع الفتحة الموجودة بماكينة القص، ثم حرك الصندوق إلى أن يثبت في مكانه وتسمع صوت طقطقة.

الشكل 12: 1. صندوق البطارية

3. أدخل مفتاح القفل في المكان الموضح في الشكل قدر الإمكان.

الشكل 13: 1. مفتاح القفل

4. أحكم إغلاق غطاء البطارية.

لإخراج صندوق البطارية مكنية القص؛

1. افتح غطاء البطارية مع الضغط على زر إلغاء القفل.

2. اسحب صندوق البطارية من مكنية القص أثناء تحريك الزر الموجود في مقدمة صندوق البطارية.

3. اسحب مفتاح القفل للخارج.

4. أغلق غطاء البطارية.

نظام حماية الآلة / البطارية

الماكينة مزودة بنظام لحمايتها ولحماية البطارية. يقوم هذا النظام تلقائياً بفصل الطاقة عن المحرك لإطالة عمر الماكينة والبطارية. وستتوقف هذه الماكينة تلقائياً عن التشغيل إذا تم وضع الماكينة أو البطارية في أحد الظروف التالية.

الحماية من الحموله الزائده

عند تشغيل الماكينة/البطارية بطريقة تتسبب في استهلاك تيار مرتفع بشكل غير طبيعي، تتوقف الماكينة تلقائياً ويضيء مصباح المؤشر باللون الأحمر. وفي هذه الحالة، أوقف تشغيل الماكينة وأوقف المهمة التي تسببت في زيادة حمولة الماكينة. وبعد ذلك، أعد تشغيل الماكينة.

الحماية من زيادة السخونة

عندما تسخن الماكينة بشكل زائد، فإنها تتوقف تلقائياً ويضيء مصباح المؤشر باللون الأحمر. وعندئذ اترك الماكينة تبرد قبل تشغيلها مجدداً.

الحماية من فرط تفريغ الشحنات

عند انخفاض سعة البطارية، تتوقف الماكينة تلقائياً، كما يضيء مصباح المؤشر باللون الأحمر. وإذا لم يتم تشغيل الماكينة حتى عند تشغيل المفاتيح، فأخرج البطارية من الماكينة وقم بشحنها.

الحماية من العوامل الأخرى

صُمم نظام الحماية أيضاً لأسباب أخرى قد تؤدي إلى تلف الماكينة والسماح لها بالتوقف عن العمل تلقائياً. اتخذ كل الخطوات التالية للتخلص من الأسباب التي أدت إلى توقف الماكينة مؤقتاً أو إيقافها عن التشغيل.

1. أوقف تشغيل الماكينة، ثم أعد تشغيلها.
2. اشحن البطارية (البطاريات) أو استبدلها بأخرى أعيد شحنها.
3. اترك الماكينة والبطارية (البطاريات) حتى يبرد.

إذا لم يحدث تحسن نتيجة استعادة نظام الحماية، فاتصل بمركز خدمة Makita المحلي.

ملاحظة: يعتمد التوقيت الذي يضيء المصباح خلاله على درجة الحرارة في مكان العمل وحالة صندوق البطارية.

الإشارة إلى سعة شحن البطارية المتبقية

الشكل 14: 1. مصباح المؤشر

عندما تنخفض سعة البطارية المتبقية، يومض مصباح المؤشر باللون الأحمر. مع الاستمرار في الاستعمال، تتوقف الماكينة ويضيء مصباح المؤشر باللون الأحمر. اشحن صندوق البطارية في هذه الحالة.

الإشارة إلى سعة شحن البطارية المتبقية

لصناديق البطارية المزودة بالمؤشر فقط

الشكل 15: 1. مصابيح المؤشر 2. زر الفحص

اضغط على زر الفحص الموجود بصندوق البطارية لعرض السعة المتبقية من شحن البطارية. تُضيء مصابيح المؤشر لضع ثوان.

السعة المتبقية	مصباح المؤشر		
	مضيء	إيقاف التشغيل	وامض
75% إلى 100%	■ ■ ■ ■ ■	□ □ □ □ □	□ □ □ □ □
50% إلى 75%	■ ■ ■ ■ ■	□ □ □ □ □	□ □ □ □ □
25% إلى 50%	■ ■ ■ ■ ■	□ □ □ □ □	□ □ □ □ □
0% إلى 25%	■ ■ ■ ■ ■	□ □ □ □ □	□ □ □ □ □
اشحن البطارية.	■ ■ ■ ■ ■	□ □ □ □ □	□ □ □ □ □
قد يكون بالبطارية خلل وظيفي.	■ ■ ■ ■ ■	□ □ □ □ □	□ □ □ □ □

ملاحظة: قد تختلف الإشارة الدالة على سعة البطارية اختلافاً طفيفاً عن السعة الفعلية، وذلك اعتماداً على ظروف الاستخدام ودرجة حرارة البيئة المحيطة.

ملاحظة: يومض مصباح المؤشر الأول (أقصى اليسار) عند تشغيل نظام حماية البطارية.

التجميع

⚠ تحذير: تأكد دوماً من خلع صندوق البطارية ومفتاح القفل قبل الشروع في تنفيذ أي عمل بماكينة القص. وقد يؤدي عدم الالتزام بذلك إلى حدوث إصابة جسدية خطيرة نتيجة بدء التشغيل دون قصد.

⚠ تحذير: تجنب تشغيل ماكينة القص إلا إذا تم تركيبها بالكامل؛ فقد يتسبب تشغيل الماكينة وهي في حالة تركيب جزئي إلى حدوث إصابة جسدية خطيرة نتيجة التشغيل غير المقصود.

تركيب الحامل

إشعار: عند تركيب المقابض، ضع السلك بحيث لا يعلق بأي شيء بين الحوامل، وقد لا يعمل مفتاح ماكينة القص في حالة تلف السلك.

1. ضع طرفي المقبض السفلي في تجاويف جسم ماكينة القص، ثم أحكم ربط أزرع التثبيت ثم قم بطيها.
الشكل 1: 1. ذراع التثبيت 2. الحامل السفلي

ملاحظة: تأكد من عدم وجود فجوة بين المقبض السفلي وجسم ماكينة القص بعد طي أزرع التثبيت.
الشكل 2

2. حاذ الفتحة الموجودة في المقبض العلوي مع الفتحة الموجودة في المقبض السفلي، ثم أدخل البرغي من الخارج، ثم اربط الصواميل الإبهامية من الداخل. نفذ الإجراء ذاته على الجانب الآخر.
الشكل 3: 1. الصامولة الإبهامية 2. المسمار

ملاحظة: أمسك بالحامل العلوي جيداً حتى لا يسقط من بين يديك.

3. قم بتوصيل الماسك بالمقبض. ضع السلك كما هو موضح في الشكل.
الشكل 4: 1. الماسك

إزالة قابس الفرش

1. افتح الغطاء الخلفي.
الشكل 5: 1. الغطاء الخلفي

2. أمسك قابض الفرش من المقبض، ثم اسحبه بعيداً عن جسم ماكينة القص، كما هو موضح في الشكل.
الشكل 6: 1. المقبض 2. قابس الفرش

تركيب سلة العشب أو إزالتها

لتركيب سلة العشب، اتبع الخطوات أدناه.

1. افتح الغطاء الخلفي.
الشكل 7: 1. الغطاء الخلفي

2. أمسك بمقبض سلة العشب، ثم قم بتعشيق سلة العشب في المقبض الموجود بجسم ماكينة القص، كما هو موضح في الشكل.
الشكل 8: 1. المقبض 2. المقبض 3. سلة العشب

لإزالة سلة العشب، افتح الغطاء الخلفي وأزل سلة العشب عن طريق الإمساك بالمقبض.

تركيب قابس الفرش

1. افتح الغطاء الخلفي، ثم أزل سلة العشب.
الشكل 9: 1. الغطاء الخلفي 2. سلة العشب

2. أمسك قابض الفرش بالمقبض، ثم ركبه في جسم ماكينة القص بدفع إلى أقصى مكان يصل إليه، كما هو موضح في الشكل.
الشكل 10: 1. المقبض 2. قابس الفرش

10. تخضع بطاريات أيون الليثيوم المرفقة لمطالبات التشريع الخاصة بالبيضاض الخطرة.

فيما يتعلق بعمليات النقل التجارية، كالتي تجريها الجهات الخارجية أو وكلاء الشحن، يجب الالتزام بمطالبات خاصة بالتغليف والتصنيف. تجنب استشارة خبير بالمواد الخطرة حال التحضير لشحن أي منها. يرجى كذلك مراعاة اللوائح المحلية التي قد تكون أكثر تفصيلاً. قم بتثبيت الوصلات المفتوحة وتغطيتها وتغليف البطارية بطريقة لا تسمح لها بالحركة داخل العبوة.

11. عند التخلص من صندوق البطارية، قم بإزالته من الأداة وتخلص منه في مكان آمن. اتبع القوانين المحلية المتعلقة بالتخلص من البطارية.

12. لا تستخدم سوى البطاريات المرفقة مع المنتجات التي تحددها Makita. فتركيب البطاريات بمنتجات غير متوافقة ربما يؤدي إلى نشوب حريق أو توليد حرارة زائدة أو حدوث انفجار أو تسريب للكتروليت.

13. في حالة عدم استخدام هذه الأداة لفترة زمنية طويلة، ينبغي إزالة البطارية منها.

14. أثناء الاستخدام وبعده، قد يتعرض صندوق البطارية للحرارة، الأمر الذي قد يؤدي إلى الإصابة بحروق أو حروق منخفضة الحرارة. توخ الحذر عند التعامل مع صندوق البطارية.

15. لا تلمس طرف الأداة عقب استخدامها؛ فربما تكون ساخنة بدرجة تؤدي إلى الإصابة بحروق.

16. لا تسمح بوصول للشظايا أو الغبار أو الأتربة الملتصقة بالأطراف والشقوق والتجاويف إلى صندوق البطارية؛ فقد يؤدي ذلك إلى سخونته أو نشوب حريق أو وقوع انفجار وتعطل الأداة أو صندوق البطارية، ومن ثم الإصابة بحروق أو إصابة جسدية.

17. إذا كانت الأداة لا تدعم الاستخدام بالقرب من خطوط الكهرباء ذات الفولطية العالية، فلا تستخدم صندوق البطارية بالقرب منها. فقد يؤدي ذلك إلى حدوث عطل أو تلف بالأداة أو صندوق البطارية.

18. احتفظ بالبطارية بعيداً عن متناول الأطفال.

احتفظ بهذه الإرشادات.

⚠ تنبيه: لا تستخدم سوى بطاريات Makita الأصلية؛ حيث أن استخدام بطاريات غير أصلية أو بطاريات معذلة قد ينتج عنه انفجار يتسبب في اندلاع حرائق وإصابات شخصية وتلف. وسيحول ذلك دون استفادتك من ضمان Makita الخاص بالأدوات والشواحن.

نصائح للحصول على أطول فترة تشغيل ممكنة للبطارية

1. اشحن صندوق البطارية قبل نفاذ شحنها تماماً. وأوقف دائماً تشغيل الأداة واشحن صندوق البطارية عند ملاحظة انخفاض طاقة الأداة.
2. تجنب إعادة شحن بطارية مشحونة تماماً. فقد يؤدي الشحن الزائد إلى تقصير فترة تشغيل البطارية.
3. اشحن صندوق البطارية في درجة حرارة الغرفة التي تتراوح من 10 درجات - 40 درجة مئوية. اترك صندوق البطارية الساخن يبرد قبل شحنها.
4. عند عدم استخدام صندوق البطارية، قم بإزالته من الأداة أو الشاحن.
5. اشحن صندوق البطارية إذا لم تكن تستخدمه لفترة طويلة (أكثر من ستة أشهر).

الصيانة والتخزين

5. لا تستخدم الشاحن، وكذلك قابس الشاحن وأطراف التوصيل، ويداك مبدلتان.
6. لا تستبدل البطارية أثناء المطر.
7. لا تعرض طرف توصيل البطارية للبلل بسائل مثل المياه، ولا تعرض البطارية في المياه. لا تترك البطارية في مكان مطر، ولا تتسحبها أو تستخدمها أو تخزنها في مكان مبلل أو رطب. إذا تعرضت أطراف التوصيل للبلل أو إبدأ وصلت المياه إلى داخل البطارية، فقد يحدث دائرة قصر بالبطارية، الأمر الذي يؤدي خطر ارتفاع الحرارة بشكل زائد أو نشوب حريق أو حدوث انفجار.
8. بعد إزالة البطارية من الماكينة أو الشاحن، تأكد من تركيب غطاء البطارية بالبطارية أو تخزنها في مكان جاف.
9. لا تستبدل البطارية بأيدي مبدلة.
10. تجنب العمل في بيئة خطيرة. لا تستخدم الماكينة في المواقع الرطبة أو المبللة ولا تعرضها للمطر، فالمام الذي يتسرب إلى الماكينة يزيد من خطر حدوث صدمة كهربائية.
11. إذا تعرض صندوق البطارية للبلل، فجفف المياه الموجودة بداخله وامسحه بقطعة قماش جافة. جفف صندوق البطارية تماماً في مكان جاف قبل استخدامه.

الخدمة

1. قم بصيانة الأداة الكهربائية لدى نى إصلاح مؤهل على أن يكون ذلك إلا باستخدام قطع غير أصلية مطابقة، وسيضمن ذلك الحفاظ على سلامة الأداة الكهربائية.
2. لا تقم أبداً بصيانة مجموعة البطاريات التالفة؛ بل يتعين صيانتها بواسطة الشركة المصنعة أو موفر خدمة معتمدين.

احتفظ بهذه الإرشادات.

تحذير! لا تعتمد على معرفتك بالمنتج أو إجادته استعماله (نتيجة استخدامه بشكل متكرر) في عدم الالتزام بالسلامة الخاصة بالمنتج الذي تستخدمه. قد تؤدي إساءة الاستعمال أو عدم اتباع قواعد السلامة المذكورة في دليل الإرشادات هذا إلى حدوث إصابة جسدية خطيرة.

إرشادات سلامة هامة خاصة بصندوق البطارية

1. قبل استعمال صندوق البطارية، اقرأ جميع الإرشادات والرموز التحذيرية الموجودة على (1) شاحن البطارية و(2) البطارية و(3) المنتج الذي يعمل باستخدام البطارية.
2. لا تفكك صندوق البطارية أو تعبت به. فقد يؤدي ذلك إلى نشوب حريق أو تولد حرارة زائدة أو حدوث انفجار.
3. إذا أصبحت فترة التشغيل أقصر بنسبة كبيرة للغاية، فأوقف التشغيل فوراً. قد يؤدي ذلك إلى خطر زيادة السخونة والحروق المحتملة بل وإلى وقوع انفجار.
4. إذا لامس الإلكتروليت عينيك، فاشطفهما بالماء النظيف واطلب المساعدة الطبية فوراً. فقد يؤدي ذلك إلى أن تفقد بصرك.
5. لا تقم بإحداث دائرة قصر في صندوق البطارية:
 - (1) لا تلمس أطراف التوصيل بأي مواد موصلة للتيار.
 - (2) تجنب تخزين صندوق البطارية في حاوية بها أجسام معدنية أخرى مثل المسامير والعملات وما إلى ذلك.
 - (3) لا تعرض صندوق البطارية للماء أو المطر.
6. قد يتسبب إحداث دائرة قصر في البطارية في تدفق كمية كبيرة من التيار وزيادة السخونة وحروق محتملة، بل والتعلل أيضاً.
7. لا تخزن الأداة وصندوق البطارية ولا تستخدمهما في الأماكن التي قد تبلغ درجة الحرارة فيها 50°C (122°F) أو تزيد عنها.
7. لا تحرق صندوق البطارية حتى في حالة تعرضه لتلف شديد أو تآكله تماماً. فقد ينفجر صندوق البطارية ويتسبب في حدوث حريق.
8. لا يتم بثقب صندوق البطارية أو قطعه أو كسره أو دقده أو إسقاطه أو الطرق بجسم صلب على صندوق البطارية. فقد يؤدي القيام بذلك إلى نشوب حريق أو تولد حرارة زائدة أو حدوث انفجار.
9. لا تستخدم بطارية تالفة.

1. استبدل الأجزاء المتآكلة أو التالفة لتستمتع بتشغيل آمن. لا تستخدم إلا قطع الغيار الأصلية للأجزاء والملحقات.
2. افحص ماكينة القص واحرص على صيانتها بصفة دورية.
3. عند عدم الاستخدام، قم بتخزين ماكينة القص بعيداً عن متناول الأطفال.
4. اربط جميع الصواميل والمسامير والبراغي بإحكام للتأكد من عمل الجهاز في ظروف آمنة.
5. افحص سلة العشب باستمرار بحثاً عن أي تآكل بها أو تدهور حالتها. وعند التخزين، تأكد دائماً من أن سلة العشب فارغة. واستبدل سلة العشب الممزقة بأخرى جديدة حرصاً على سلامتك.
6. لا تستخدم سوى شفرات شركة التصنيع الأصلية المنصوص عليها في هذا الدليل.
7. احرص على ألا تتحسر أصابعك بين الشفرات الدوارة والأجزاء الثابتة بماكينة القص أثناء ضبطها.
8. افحص مسامير تثبيت الشفرة على فترات زمنية متكررة لتتأكد من أنها محكمة الربط بطريقة مناسبة.
9. احرص دائماً على أن تبرد ماكينة القص قبل التخزين.
10. عند صيانة الشفرات، تأكد من أنها ثابتة حتى ولو كان المصدر الكهربائي متوصلاً عن التشغيل.
11. لا تقم بإزالة أجهزة السلامة أو العبث بها. تأكد من عملها بشكل سليم بصفة دورية. لا تقم بأي شيء من شأنه إحداث تداخل مع الوظيفة المستهدفة لجهاز سلامة أو لتقليل مستوى الحماية الذي يقدمه أحد أجهزة السلامة.
12. لا تترك الماكينة في الخارج أثناء المطر بدون مراقبتها.
13. عند تخزين الماكينة، تجنب تعرضها لأشعة الشمس المباشرة والمطر، واحرص على تخزينها في مكان غير حار أو رطب.

1. استعمال البطارية والعناية بها
 - لا تقم بإعادة الشحن إلا باستخدام الشاحن الذي حددهته شركة التصنيع. فقد يؤدي استخدام شاحن مناسب لنوع معين من البطاريات مع بطارية أخرى إلى خطر نشوب الحريق.
 - لا تستخدم الأدوات الكهربائية إلا مع حزم البطاريات المصنعة لها خصيصاً. فقد يؤدي استخدام حزم بطاريات أخرى إلى خطر وقوع إصابة أو نشوب حريق.
 - لا تستخدم مجموعة بطارية أو أداة تالفة أو معدلة؛ فقد تظهر البطاريات التالفة أو المعدلة سلوكاً غير متوقع ينتج عنه حريق أو انفجار أو التعرض لإصابة.
 - لا تعرض مجموعة البطارية أو الأداة لحريق أو حرارة مفرطة؛ حيث أن تعرض أي منها لحريق أو درجة حرارة تزيد عن 130°C درجة مئوية قد يتسبب في حدوث انفجار.
 - اتبع جميع إرشادات الشحن ولا تتسحن مجموعة البطارية أو الأداة خارج نطاق درجة الحرارة المحدد في الإرشادات؛ فالشحن بطريقة غير مناسبة أو في درجات حرارة خارج النطاق المحدد قد يتسبب في تلف البطارية وزيادة خطر اندلاع حريق.
- السلامة المتعلقة بالكهرباء والبطارية
 1. لا تتخلص من البطارية (البطاريات) بإلقائها في النار. فقد تنفجر خلية البطارية. راجع القوانين المحلية للتعرف على الإرشادات المحتملة للتخلص من البطارية.
 2. لا تفتح البطارية (البطاريات) أو تشوهها. فإن الإلكتروليت المتحرر من البطارية موجب للتآكل وقد يتسبب في ضرر لعينيك أو جلدك. وقد يكون ساماً إذا تم ابتلاعه.
 3. لا تتسحن البطارية في مكان مطر أو أماكن رطبة.
 4. لا تتسحن البطارية بالخارج.

5. ارتد واقي العينين والأحذية المتينة في جميع الأوقات أثناء تشغيل ماكينة القص.
6. لا تشغل ماكينة القص إلا في ضوء النهار أو في إضاءة صناعية جيدة.
7. احرص على تشغيل ماكينة القص وفقاً للإرشادات وشريطة أن تكون قدميك بعيدتين عن الشفرة (الشفرات).
8. توخ الحرس كيلا تحدث إصابة لقدميك ويديك بسبب شفرات ماكينة القص.
9. تأكد دائماً من خلو فتحات التهوية من الحطام.
10. احرص على القص عبر جميع أوجه المنحدر وليس بالأعلى والأسفل فقط. وتوخ الحذر الشديد عن تغيير الاتجاه على المنحدرات، ولا تقم بالقص في الأماكن شديدة الانحدار.
11. توخ الحذر الشديد عند عكس ماكينة القص أو سحبها تجاهك.
12. أوقف الشفرة (الشفرات) إذا كان من الضروري إمالة ماكينة القص لنقلها عند عبور أسطح غير العشب أو عند نقلها إلى/من المنطقة المراد قصها.
13. تجنب إمالة ماكينة القص أثناء تشغيل الموتور إلا إذا كان هذا ضرورياً لبدء تشغيلها. وفي هذه الحالة، لا تملأها أكثر من الضروري ولا ترفع إلا الجزء البعيد عن المشغل. تأكد أيضاً من أن يديك في وضع التشغيل قبل إعادة ماكينة القص إلى الأرضية.
14. لا تضع يديك أو قدميك بالقرب من الأجزاء الدوارة أو أسفلها. واحرص على أن تكون فتحة التصريف نظيفة في كل الأوقات.
15. تجنب نقل ماكينة القص وهي قيد التشغيل.
16. تجنب استعمال ماكينة القص مع عشب مبلل.
17. احرص دوماً على إمسك الحامل جيداً.
18. تجنب القبض على شفرات القمع أو حوافه المكشوفة عند النقاط العشب أو مسكه.
19. أبعد يديك وقدميك عن الشفرات الدوارة. تنبيه - تهبط الشفرات بعد إيقاف تشغيل ماكينة القص.
20. أوقف التشغيل فوراً إذا لاحظت أي شيء غير عادي. أوقف تشغيل ماكينة القص وأخرج مفتاح القفل. وبعد ذلك، افحص الماكينة.
21. لا تحاول أبداً ضبط ارتفاع القمع أثناء تشغيل ماكينة القص إذا كانت مزودة بهذه الميزة.
22. حرر ذراع التشغيل وانتظر حتى تتوقف الشفرة عن الدوران قبل عبور الممرات والأرصفة والطرق وأية مناطق يغطيها الحصى. احرص أيضاً على إزالة مفتاح القفل إذا تركت ماكينة القص لتلتقط أو تزيل شيئاً عن طريقك أو لا يسبب أي قصير نصراً تتباهك عما تقوم به.
23. إذا ارتطمت ماكينة القص بجسم غريب، فاتبع الخطوات التالية:
 - أوقف ماكينة القص، وحرر ذراع التشغيل وانتظر حتى تتوقف الشفرة تماماً.
 - أخرج مفتاح القفل وصدوق البطارية.
 - افحص ماكينة القص تماماً بحثاً عن أي تلف بها.
 - استبدل الشفرة إذا تعرضت للتلف بأية طريقة. وأصلح أي تلف قبل إعادة تشغيل ماكينة القص أو متابعة تشغيلها.
24. لا تبدأ تشغيل ماكينة القص إذا كنت وفقاً أمام فتحة التصريف.
25. إذا بدأت الماكينة في الاهتزاز بشكل غير طبيعي (تحقق منها الفور)
 - افحصها بحثاً عن أي تلف بها
 - استبدل أية أجزاء تالفة أو قم بإصلاحها،
 - افحص أية أجزاء مرتخية ثم أحكم ربطها.
26. لا توجه مادة مفرغة الشحن نحو أي شخص. تجنب إفراغ شحن المادة على حائط أو عتق. قد تترد المادة مجدداً نحو المشغل. أوقف الشفرة عند عبور أسطح بها حصى.
27. لا تسحب ماكينة القص للخلف إلا إذا كان ذلك ضرورياً للغاية. عندما يلزم إرجاع ماكينة القص من سياج أو غيره من العوائق المشابهة، انظر لأسفل وللخلف قبل وأثناء التحرك للخلف.
28. أوقف تشغيل الموتور وانتظر حتى تتوقف الشفرة تماماً قبل إزالة لافظ الاعشاب. توخ الحذر لأن الشفرات قد تهبط بعد إيقاف التشغيل.
29. عند استخدام الماكينة على أرضية طينية أو منحدر مبلل أو مكان متزلزل، انتبه لحركة قدميك.
30. لا تعصر الماكينة في بركة.
31. عند تشغيل الماكينة، انتبه إلى خطوط الأبواب والأسلاك.

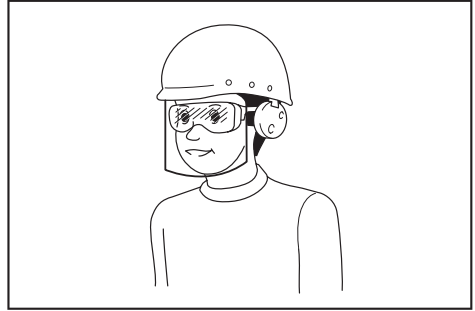

- يحمل صاحب العمل مسؤولية فرض استخدام أجهزة الوقاية على مشغلي الآداة وأي أشخاص آخرين في منطقة العمل القريبة.
6. افحص الشفرات وأمسامير الشفرات بعناية للكشف عن الشروخ أو التلف قبل التشغيل. واستبدل مسامير الشفرات أو الشفرات المشروخة أو التالفة على الفور.
 7. أزل الأجسام القريبة كالصخور والأسلاك والمظالم والعصيان الكبيرة من منطقة العمل قبل القص للتحول دون التعرض إلى إصابات شخصية أو إتلاف ماكينة القص.
 8. قد تؤدي الأشياء التي ترتطم بالشفرة إلى تعرض الأشخاص لإصابات بالغة، لذا يجب فحص العشب جيداً وتنظيفه من جميع الأشياء قبل كل عملية قص.
 9. راقب الفتحات أو التجاويف أو التلويحات أو الصخور أو غيرها من العناصر المخفية. قد تؤدي الأرض غير المستوية إلى حدوث انزلاق، ومن ثم السقوط. قد تتسبب الأعشاب الطويلة في إخفاء العوائق.
 10. استخدم معدات الوقاية الجسدية. وارتد دوماً واقياً للعينين. وتوَق أن معدات الوقاية ككفاح الغبار أو أحذية الأمان مانعة الانزلاق أو الخوذة أو سماعات الأذن الواقية المستعملة في الظروف الملائمة مستقل من التعرض للإصابات الجسدية.

التشغيل

1. لا تمر فوق الآداة. احفظ توازنك طوال الوقت. انتبه جيداً أنك تعمل على أرض مائلة. امش دائماً ولا تجر أبداً.
2. أوقف تشغيل ماكينة القص، وأزل مفتاح القفل، وتأكد من أن جميع الأجزاء المتحركة توقفت تماماً:
 - عند ترك ماكينة القص،
 - قبل إزالة العوائق أو الأجسام التي تسبب انسداد المظلة الواقية،
 - قبل فحص ماكينة القص أو تنظيفها أو استخدامها،
 - بعد الارتطام بجسم غريب. افحص ماكينة القص بحثاً عن أي تلف بها. وقم بإجراء الإصلاحات اللازمة لها قبل تشغيلها أو إعادة تشغيلها،
 - عندما تبدأ ماكينة القص في الاهتزاز على نحو غير طبيعي.
3. تجنب تشغيل ماكينة القص بواقيات معيبة أو دون تثبيت أجهزة السلامة كالعكاسات و/أو سلة العشب في مكانها.
4. تجنب استخدام ماكينة القص في الظروف الجوية السيئة خاصةً عند وجود خطر حدوث برق.

7. استخدم الأداة الكهربائية والملحقات ولقم عدة القطع وغيرها، وفقاً لهذه الإرشادات مع الأخذ في الاعتبار ظروف العمل والعمل المطلوب تنفيذه، قد يؤدي استخدام الأداة الكهربائية لإجراء عمليات غير المعدة لها إلى تعريضك لخطر.
8. حافظ على المقابض وأسطح الإمساك جافة ونظيفة وخالية من الزيوت والشحوم. فلر كانت المقابض وأسطح الإمساك زلقة فلن تتمكن من التعامل مع الأداة بشكل آمن والتحكم فيها بشكل جيد في المواقف غير المتوقعة.
9. عند استخدام الأداة، لا ترتد ففازات عمل قماشية قد تتشابك؛ حيث إن تشابكها مع الأجزاء المتحركة قد ينتج عنه إصابة جسدية.
- استعمال البطارية والعناية بها
1. لا تقم بإعادة الشحن إلا باستخدام الشاحن الذي حددته شركة التصنيع. فقد يؤدي استخدام شاحن مناسب لنوع معين من البطاريات مع بطارية أخرى إلى خطر نشوب الحريق.
2. لا تستخدم الأدوات الكهربائية إلا مع حزم البطاريات المصنعة لها خصيصاً. فقد يؤدي استخدام حزم بطاريات أخرى إلى خطر وقوع إصابة أو نشوب حريق.
3. عند عدم استخدام حزمة البطارية، احتفظ بها بعيداً عن باقي الأجسام المعدنية مثل مشابك الورق والصلوات أو المفاتيح أو المسامير أو البراغي أو أي أجسام معدنية صغيرة أخرى قد تنشئ وصلة من طرف إلى آخر. قد يؤدي حدوث قصر في أطراف توصيل البطارية إلى الإصابة بالحروق أو نشوب حريق.
4. قد يتدفق السائل من البطارية في حالة الاستعمال التصفي، وعندئذ تجنب ملامسته. إذا لامست هذا السائل دون قصد، فاشطف المنطقة المتأثرة بالماء، واطلب المساعدة الطبية أيضاً إذا لامس هذا السائل العينين. فقد يتسبب السائل المتسرب من البطارية في حدوث تهيج أو حروق.
5. لا تستخدم مجموعة بطارية أو أداة تالفة أو معقدة؛ فقد تُظهر البطاريات التالفة أو المعقدة سلوكاً غير متوقع ينتج عنه حريق أو انفجار أو التعرض للإصابة.
6. لا تعرض مجموعة البطارية أو الأداة لحريق أو حرارة مفرطة؛ حيث إن تعريض أي منها لحريق أو درجة حرارة تزيد عن 130 درجة مئوية قد يتسبب في حدوث انفجار.
7. اتبع جميع إرشادات الشحن ولا تشحن مجموعة البطارية أو الأداة خارج نطاق درجة الحرارة المحدد في الإرشادات؛ فالشحن بطريقة غير مناسبة أو في درجات حرارة خارج النطاق المحدد قد يتسبب في تلف البطارية وزيادة خطر اندلاع حريق.

الخدمة

1. قم بصيانة الأداة الكهربائية لدى فني إصلاح مؤهل على ألا يكون ذلك إلا باستخدام قطع غير أصلية مطابقة، وسيضمن ذلك الحفاظ على سلامة الأداة الكهربائية.
2. لا تقم أبداً بصيانة مجموعات البطاريات التالفة؛ بل يتعين صيانتها بواسطة الشركة المصنعة أو موفري خدمة معتمدين.
3. اتبع الإرشادات المتعلقة بتزيت الملحقات وتغييرها.

تحذيرات السلامة الخاصة بماكينة قص العشب اللاسلكية

1. لا تستخدم ماكينة قص العشب في أجواء الطقس السيئة، وبخاصة عند وجود خطر حدوث برق، حيث يؤدي ذلك إلى الحد من خطر الصعق بالكهرباء.
2. افحص جيداً المنطقة التي سيتم فيها استخدام ماكينة قص العشب بحثاً عن أحياء برية؛ فقد تتعرض الأحياء البرية لأذى أثناء تشغيل ماكينة قص العشب.
3. افحص جيداً المنطقة التي ستستخدم فيها ماكينة قص العشب، وأزل جميع الأجزاء والصفي والأسلاك والعظام والأجسام الغريبة الأخرى. قد يؤدي تساقط الأجسام إلى التعرض لإصابة جسدية.
4. قبل استخدام ماكينة قص العشب، احرص دائماً على فحصها بصرياً للتأكد من عدم تأكل الشفرة ومجموعة الشفرة أو تلفها؛ فقد يؤدي وجود أجزاء متأكلة أو تالفة إلى زيادة خطر التعرض للإصابة.
5. افحص ماسك سلة العشب باستمرار بحثاً عن أي تأكل به أو تدهور في حالته؛ فقد يؤدي تأكل ماسك سلة العشب أو تلفه إلى زيادة خطر التعرض لإصابة جسدية.

6. احتفظ بالواقبات في موضعها. يجب أن تكون الواقبات في حالتها التشغيلية ومركبة بشكل صحيح. قد يؤدي ارتداء الواقي أو تلفه أو عدم عمله بشكل صحيح إلى التعرض لإصابة جسدية.
7. حافظ على خلو جميع فتحات هواء التبريد من الرواسب. قد يؤدي انسداد فتحات الهواء وتراكم الرواسب إلى ارتفاع درجة الحرارة أو خطر نشوب حريق.
8. أثناء تشغيل ماكينة قص العشب، احرص دائماً على ارتداء حذاء واقٍ مضاد للانزلاق. لا تشغل ماكينة قص العشب بقدمين عاريين أو إذا كنت ترتدي صندلاً مفتوحاً؛ فهذا يقلل من فرصة تعرض القدمين للإصابة بفعل ملامسة الشفرة المتحركة.
9. أثناء تشغيل ماكينة قص العشب، احرص دائماً على ارتداء سروال طويل. يزيد الجلد المكشوف من احتمالية الإصابة من الأجسام المقذوفة.
10. لا تشغل ماكينة قص العشب إذا كان العشب مبللاً. أمش دائماً ولا تجر أبداً. ففعل هذا سيقال من حالات السقوط والانزلاق التي قد ينتج عنها إصابات جسدية.
11. لا تشغل ماكينة قص العشب على أماكن شديدة الانحدار؛ فهذا يقلل من فقدان السيطرة عليها ومن حالات السقوط والانزلاق التي قد ينتج عنها إصابات جسدية.
12. عند العمل على أماكن منحدر، احرص دائماً على ثباتك وعلى العمل على واجهة المنحدر لا أسفله ولا أعلاه، وتوخ الحذر البالغ عند تغيير اتجاهك؛ فهذا يقلل من فقدان السيطرة عليها ومن حالات السقوط والانزلاق التي قد ينتج عنها إصابات جسدية.
13. توخ الحذر الشديد عند تحريك ماكينة قص العشب للخلف أو سحبها تجاهك، اتنيه دائماً إلى الوسط المحيط بك؛ فهذا يقلل من خطر التعثر أثناء التشغيل.
14. لا تلمس الشفرات والأجزاء المتحركة الخاطرة الأخرى أثناء تحريكها؛ فهذا يقلل من خطر الإصابة بفعل الأجزاء المتحركة.
15. عند إزالة مادة محسوسة أو تنظيف ماكينة قص العشب، احرص على إيقاف تشغيل مفاتيح التشغيل كافة وفصل حزمة البطارية. قد يؤدي بدء تشغيل ماكينة قص العشب دون قصد إلى حدوث إصابة جسدية خطيرة.

احتفظ بهذه الإرشادات.

تحذير: لا تعتمد على معرفتك بالمنتج أو إجادته استعماله (نتيجة استخدامه بشكل متكرر) في عدم الالتزام بالصرام بقواعد السلامة الخاصة بالمنتج الذي تستخدمه. قد تؤدي إساءة الاستعمال أو عدم اتباع قواعد السلامة المذكورة في دليل الإرشادات هذا إلى حدوث إصابة جسدية خطيرة.

إرشادات مهمة للسلامة

تحذير: اقرأ جميع التحذيرات والإرشادات المتعلقة بالسلامة. فقد يتسبب عدم اتباع الإرشادات والتحذيرات في التعرض لصدمة كهربائية و/أو نشوب حريق و/أو إصابة بالغة.

احتفظ بجميع التحذيرات والإرشادات للرجوع إليها مستقبلاً.

التدريب

1. اقرأ الإرشادات بعناية. تعرّف على عناصر التحكم والاستخدام المناسب لماكينة القص.
2. لا تسمح أبداً للأطفال والأشخاص الذين لا يعرفون هذه الإرشادات باستخدام الماكينة. قد تفرض اللوائح المحلية قيوداً على عمر المشغل.
3. لا تقم أبداً بتشغيل ماكينة القص أثناء وجود أشخاص، وخصوصاً الأطفال أو الحيوانات الأليفة، بالقرب منها.
4. ضع في اعتبارك أن المشغل أو المستخدم هو المسؤول عن الحوادث أو المخاطر التي تحدث للأشخاص الآخرين أو ممتلكاتهم.
5. تجنب مراقبة الأطفال الصغار للتأكد من أنهم لا يعيئون بالماكينة.
6. الحالة الابتدائية - لا تقم بتشغيل ماكينة القص عندما تكون تحت تأثير المخدرات أو الكحول أو أية أدوية أخرى.

تحذيرات السلامة

تحذيرات السلامة العامة عند استخدام الأداة الكهربائية

تحذير: اقرأ جميع تحذيرات السلامة والإرشادات والرسوم التوضيحية والموصفات الواردة مع هذه الأداة الكهربائية. فقد يؤدي عدم اتباع الإرشادات المدرجة أدناه إلى التعرض لصدمة كهربائية و/أو شتوب حريق و/أو التعرض لإصابة خطيرة.

احفظ بجميع التحذيرات والإرشادات للرجوع إليها مستقبلاً.

يشير مصطلح "أداة كهربائية" الوارد في التحذيرات إلى الأداة الكهربائية التي يتم تشغيلها من المصدر الرئيسي (بأسلاك) أو إلى الأداة الكهربائية التي تعمل ببطارية (بدون أسلاك).

السلامة في منطقة العمل

1. حافظ على منطقة العمل نظيفة وجيدة الإضاءة. فالمنطقة غير المرئية والمظلمة أكثر عرضة لوقوع الحوادث.
2. تجنب تشغيل الأدوات الكهربائية في محيط قابل للانفجار، كالتشغيل في محيط يحتوي على سوائل أو غازات أو غبار قابل للاشتعال. حيث ينبعث من الأدوات الكهربائية شرر قد يؤدي إلى إشعال الغبار أو الأبخرة.
3. يجب أن يبتعد الأطفال والمترجمون عند تشغيل أداة كهربائية. فقد يؤدي تشتت الذهن إلى فقد السيطرة.

السلامة من الكهرباء

1. يجب أن تكون قوايس الأداة الكهربائية مناسبة لمأخذ التيار. لا تعدل القاييس مطلقاً بآلة وسيلة. ولا تستخدم أية قوايس مهبائيات مع الأدوات الكهربائية الموضوعة. إذ تقلل القوايس غير المعدلة ومأخذ التيار المطابقة من خطر التعرض لصدمة كهربائية.
2. تجنب ملامسة الجسم للأسطح الموضوعة مثل الأنابيب والرادياتير والمواقف والتلجالات. حيث تزيد خطورة التعرض لصدمة كهربائية إذا كان جسمك ملامساً للأرضية.
3. لا تشغل ماكينة قص العشب إذا كان هناك مطر أو بلل. قد يزيد ذلك من خطر الصعق بالكهرباء.
4. لا تسيء استخدام السلك. فلا تستخدمه مطلقاً في حمل الأداة الكهربائية أو سحبها أو فصل القاييس الخاص بها. بل احفظه بعيداً عن الحرارة أو الزيت أو الحواف الحادة أو الأجزاء المتحركة. قد تزيد الأسلاك التالفة أو المتشابكة من خطر حدوث صدمة كهربائية.
5. عند تشغيل الأداة الكهربائية خارج المبنى، استخدم سلك تطويل ملائماً للاستخدام خارج المبنى. حيث يقلل استعمال سلك ملائم للاستعمال خارج المبنى من خطر حدوث صدمة كهربائية.
6. إذا اضطرت لتشغيل الأداة الكهربائية في موقع رطب، فاستخدم مصدر إمداد طاقة محمي بأداة تعمل بالتيار المتبقي. لأن استخدام أداة تعمل بالتيار المتبقي يقلل من خطر حدوث صدمة كهربائية.
7. قد يتولد عن الأدوات الكهربائية حقول كهرومغناطيسية (EMF) تلحق ضرراً بالمستخدم. ورغم ذلك يجب أن يستشير مستخدمو منظمات ضربات القلب والأجهزة الطبية المشابهة الأخرى الجهة المصنعة و/أو الطبيب قبل تشغيل هذه الأداة الكهربائية.

السلامة الجسدية

1. كن يقظاً وراقب ما تفعل واستعن بقدرتك على التمييز عند تشغيل الأداة الكهربائية. ولا تستخدم الأداة الكهربائية عندما تكون متعباً أو تحت تأثير أي مخدر أو كحول أو دواء. فقد تؤدي غفلك للحظة واحدة أثناء تشغيل الأداة الكهربائية إلى إصابة جسدية خطيرة.
2. استخدم معدات الوقاية الجسدية. وارتدِ دوماً وقياً للعينين. وتوَقَّ أن معدات الوقاية كقناع الغبار أو أحذية الأمان مانعة الانزلاق أو الخوذة أو سماعات الأذن الواقية المستعملة في الظروف الملائمة مستقل من التعرض للإصابات الجسدية.
3. تجنب بدء التشغيل غير المقصود. تأكد من أن المفتاح في وضع إيقاف التشغيل قبل التوصيل بمصدر الإمداد بالطاقة و/أو البطارية، وذلك عند رفع الأداة أو حملها. إذ قد يتسبب حمل الأدوات الكهربائية مع وضع إصبعك على مفتاح التشغيل أو أثناء إمداد تلك الأدوات بالطاقة في وقوع حوادث.

4. انزع أي مفتاح ضبط أو ربط قبل تشغيل الأداة الكهربائية. فقد تنتج إصابة جسدية عن ترك مفتاح الربط أو أي مفتاح آخر مرفقاً بالجزء الدوار من الأداة الكهربائية.

5. لا تمر فوق الأداة. احفظ توازنك وقدميك في وضعية مناسبة طوال الوقت. حيث يتيح لك ذلك السيطرة على الأداة الكهربائية بصورة أفضل في المواقف غير المتوقعة.

6. ارتدِ ملابس ملائمة. تجنب ارتداء الملابس الواسعة أو الخلى. حافظ على إبعاد شعرك وملابسك عن الأجزاء المتحركة. فقد تعلق ملابسك الواسعة أو خليك أو الشعر الطويل بتلك الأجزاء المتحركة.

7. إذا كانت الأجهزة معدة للاتصال بوسائل استخراج الغبار وتجميعها، فتأكد من توصيلها بها واستخدامها بشكل ملائم. حيث يقلل تجميع الغبار من المخاطر التي قد تنتج بسببها.

8. لا تتجاهل قواعد السلامة ولا تعتمد على معرفتك بالأدوات نتيجة استعمالها بشكل متكرر أن تكون عوضاً عن الالتزام بها؛ فقد يتسبب الإهمال في التعرض لإصابة بالغة في جزء من الثانية.

9. احرص على ارتداء نظارات واقية لحماية العينين من الإصابة عند استخدام الأدوات الكهربائية. ويجب أن تتوافق النظارات الواقية مع ANSI Z87.1 في الولايات المتحدة الأمريكية أو EN 166 في أوروبا و AS/NZS 1336 في أستراليا/نيوزيلندا. في أستراليا/نيوزيلندا، يلزم أيضاً قانونياً ارتداء درع وجه لحماية الوجه.

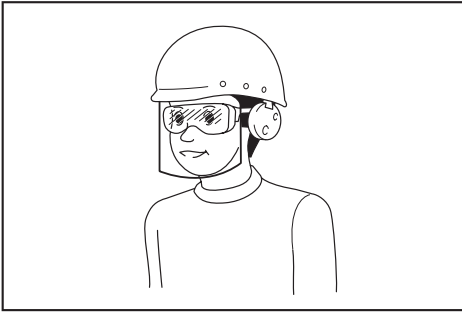

يتحمل صاحب العمل مسؤولية فرض استخدام أجهزة الوقاية على مشغلي الأداة وأي أشخاص آخرين في منطقة العمل القريبة.

استخدام الأدوات الكهربائية والغالبية بها

1. لا تعرض الأداة الكهربائية للضغط. استخدم الأداة الكهربائية المناسبة للعرض المطلوب. إذ يؤدي استخدام الأداة الكهربائية المناسبة إلى تنفيذ المهمة بصورة أفضل وأكثر أمناً، بالمستوى الذي صممت من أجله.
2. لا تستخدم الأداة الكهربائية إذا لم تستطع تشغيلها أو إيقافها باستخدام المفتاح. فأي أداة كهربائية لا يتم التحكم فيها من خلال المفتاح تمثل خطورة ويجب إصلاحها.
3. أفضل القاييس الموصل من مصدر إمداد الطاقة و/أو أزل مجموعة البطارية من الأداة الكهربائية، إن كانت قابلة للفصل، قبل إجراء أي تعديلات أو تغييرات في ملحقات الأدوات الكهربائية أو تخزينها؛ حيث تعمل إجراءات السلامة الوقائية هذه على الحد من خطورة بدء التشغيل غير المقصود للأداة الكهربائية.
4. خزن الأدوات الكهربائية المتوقفة عن العمل بعيداً عن متناول الأطفال، ولا تسمح لغير المتمرسين في التعامل مع الأداة الكهربائية أو الذين لم يتلقوا على تلك الإرشادات بتشغيل الأداة الكهربائية. فالأدوات الكهربائية تمثل خطورة عندما تقع في أيدي مستخدمين غير مدربين.
5. احرص على صيانة الأدوات الكهربائية والملحقات. وافحص الأداة الكهربائية بحثاً عن أي خطأ في مادة الأجزاء المتحركة أو انتفاخها، أو كسر أجزاء أو أية ظروف أخرى قد تؤثر على تشغيل الأداة الكهربائية. وفي حالة تلف الأداة الكهربائية، يجب إصلاحها قبل الاستخدام. إذ تحدث العديد من الحوادث بسبب ضعف صيانة الأدوات الكهربائية.
6. احفظ بالأدوات القطع حادة ونظيفة. نقل احتمالية انتفاخ أدوات القطع المزودة بحواف قطع حادة كما يسهل استعمالها. حال صيانتها بشكل ملائم.

المواصفات

الطراز:	DLM330
عرض القص (قطر الشفرة)	330 mm
السرعة بدون حمل	4,300 min ⁻¹
رقم قطعة غيار شفرة ماكينة القص	GB00000042
الأبعاد (الطول × العرض × الارتفاع)	الطول: 1,285 mm إلى 1,350 mm العرض: 375 mm الارتفاع: 935 mm إلى 975 mm
	775 mm x 375 mm x 520 mm
الجهد الكهربائي المقدر	D.C. 18 V
الوزن الصافي	11.6 - 12.5 kg
درجة الحماية	IPX4

- نظرًا لما يقدمه برنامج البحث والتطوير لدينا بشكل مستمر، فإن المواصفات الواردة في هذا الدليل عرضة للتغيير دون إخطار.
- قد تختلف المواصفات من بلد لآخر.
- قد يختلف الوزن وفقًا للملحق (الملحقات)، بما في ذلك صندوق البطارية. أخف تركيبة وأثقلها، حسب المعيار EPTA-Procedure 01/2014، موضحة في الجدول.

صندوق البطارية والشاحن الملائمان

صندوق البطارية	BL1860B / BL1850B / BL1840B / BL1830B
الشاحن	/ DC18SF / DC18SE / DC18SD / DC18RE / DC18RD / DC18RC / DC18SH

- بعض صناديق البطارية وأجهزة الشحن المذكورة أعلاه ربما لا تكون متوفرة بناءً على المنطقة التي تقيم بها.

تحذير: لا تستخدم إلا صناديق البطارية والشواحن المذكورة أعلاه. فقد يؤدي استخدام أي صناديق بطارية وشواحن أخرى إلى وقوع إصابة وأ/و نشوب حريق.

تحذير: لا تستخدم مصدر طاقة سلكي، مهايئ البطارية أو وحدة التزويد بالطاقة المحمولة، مع هذه الماكينة. فقد يؤدي كابل وحدة التزويد بالطاقة هذا إلى إعاقة عملية التشغيل والتسبب في إصابة جسدية.

الرموز

فيما يلي عرض للرموز التي يمكن استخدامها مع هذا الجهاز. فتأكد من فهم معناها قبل الاستعمال.

توخ الحرص والحذر الشديدين.



اقرأ دليل الإرشادات.



خطر؛ انتبه لأجسام الملقاة.



يجب ألا تقل المسافة بين الأداة والمقترحين عن 15 m.



تجنب أن تضع يديك وقدميك بالقرب من الشفرة الموجودة أسفل ماكينة القص، حيث إنها تستمر في الدوران حتى بعد إيقاف تشغيل الموتور.



أخرج مفتاح القفل قبل فحص ماكينة القص وضبطها وتنظيفها وصيانتها وتركها وتخزينها.



تحذير؛ فصل البطارية قبل إجراء عملية الصيانة.



تحذير؛ قم بتنشيط الجهاز المعطل قبل صيانتها.



خاص بدول الاتحاد الأوروبي فقط
بسبب وجود مكونات خطيرة في المعدات، قد يكون لفنايات المعدات الكهربائية والإلكترونية والمركبات والبطاريات تأثير سلبي على البيئة وصحة الإنسان.
ولا تتخلص من الأجهزة الكهربائية والإلكترونية أو البطاريات مع النفايات المنزلية!

ووفقًا لتوجيه الاتحاد الأوروبي حول نفايات المعدات الكهربائية والإلكترونية والمركبات والبطاريات وتوافقها مع القانون الوطني، يجب تجميع نفايات المعدات الكهربائية والإلكترونية والبطاريات والمركبات على نحو منفصل وتسليمها إلى نقطة تجميع نفايات البلدية، التي تعمل وفقًا للوائح حماية البيئة. ويُشار إلى هذا برمز سلة ذات عجلات عليها علامة X موضوعة على المعدات.

مستوى طاقة الصوت المضمون وفقًا لتوجيهات الاتحاد الأوروبي فيما يخص مستوى الضوضاء الخارجية.



مستوى طاقة الصوت وفقًا للائحة ولاية نيو ساوث ويلز الأسترالية للتحكم في الضوضاء



الاستعمال المقصود

هذه الماكينة مصممة لقص العشب.

Makita Corporation
3-11-8, Sumiyoshi-cho,
Anjo, Aichi 446-8502 Japan
www.makita.com

DLM330-MX-SEA6-
CS-CT-KO-AR-
PER-2105
EN, ESMX, ID,
MS, VI, TH, ZHCN,
ZHTW, KO, FA, AR
20210914