

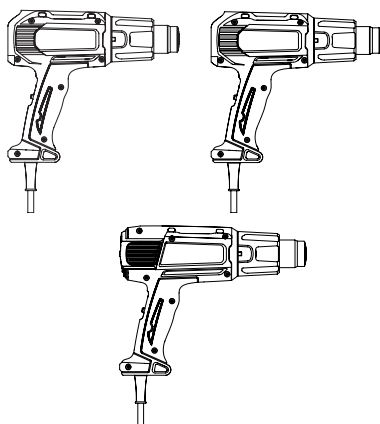

EN	Heat Gun	INSTRUCTION MANUAL	2
ZHCN	热风枪	使用说明书	8
ID	Heat Gun	PETUNJUK PENGGUNAAN	13
VN	Máy Thổi Hơi Nóng Cầm Tay Hoạt Động Bằng Động Cơ Điện	TÀI LIỆU HƯỚNG DẪN	18
TH	ปืนเป่าลมร้อน	คู่มือการใช้งาน	23
TW	熱風槍	使用說明書	28
KO	열풍기	원본 취급 설명서	33

HG5030
HG6031V
HG6030



HG5030

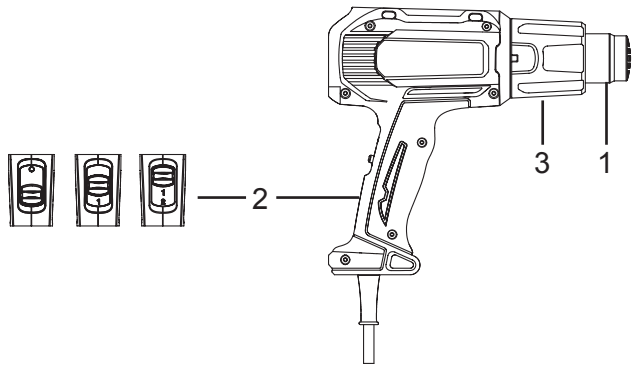

HG6031V

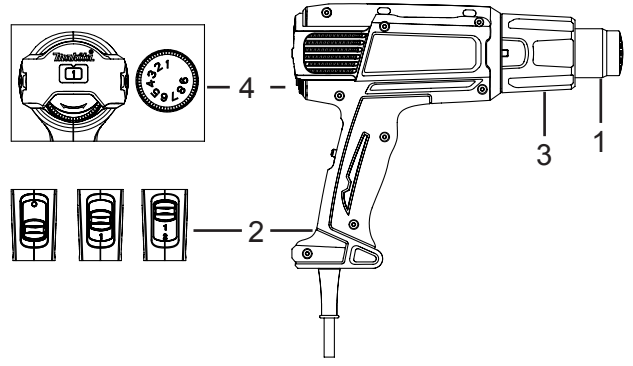

HG6030

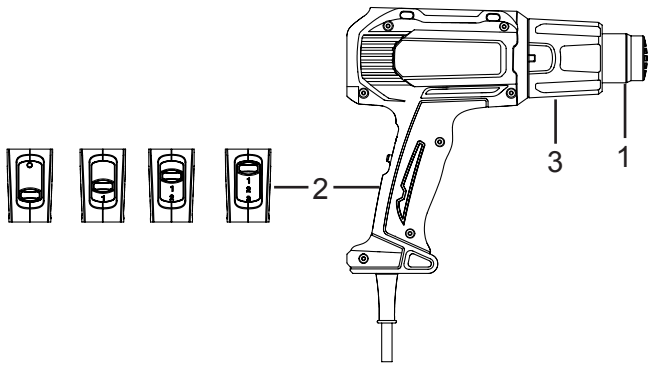

ORIGINAL INSTRUCTIONS

INTENDED USE

Your heat gun has been designed for stripping paint, soldering pipes, shrinking PVC, welding and bending plastic as well as general drying and thawing purposes.



WARNING: Read this manual and general safety Instructions carefully before using the appliance, for your own safety. Your power tool should only be passed on together with these instructions.



The tool should be connected only to a power supply of the same voltage as indicated on the nameplate, and can only be operated on single-phase AC supply. They are double-insulated and can, therefore, also be used from sockets without earth wire.



Hot surfaces - Burns to fingers or hands.

DESCRIPTION

- ① Nozzle
- ② On/off switch (0/1/2) HG5030 & HG6031V
On/off switch (0/1/2/3) HG6030
- ③ Front cover
- ④ Dial

PACKAGE CONTENT LIST

- Check the appliance, the power cord, the power plug and all accessories for transportation damages.



WARNING: Packing materials are not toys! Children must not play with plastic bags! Danger of suffocation!

- 1 Heat gun
- 1 Set of accessories (Accessories may not be necessarily be included)
- 1 Instruction manual



When parts are missing or damaged, please contact your dealer.

GENERAL POWER TOOLS SAFETY WARNINGS

Read all safety warnings and all instructions. Failure to follow all warnings and instructions may result in electric shock, fire and/or serious injury.

Save all warnings and instructions for future reference.

The term "power tool" in the warnings refers to your mains operated (corded) power tool or battery operated (cordless) power tool.

Work area

- **Keep work area clean and well lit.** Cluttered and dark areas invite accidents.
- **Do not operate power tools in explosive atmospheres, such as in the presence of flammable liquids, gases or dust.** Power tools create sparks which may ignite the dust or fumes.
- **Keep children and bystanders away while operating a power tool.** Distractions can cause you to lose control.

Electrical safety

- **Power tool plugs must match the outlet. Never modify the plug in any way. Do not use any adapter plugs with earthed (grounded) power tools.** Unmodified plugs and matching outlets will reduce risk of electric shock.
- **Avoid body contact with earthed or grounded surfaces such as pipes, radiators, ranges and refrigerators.** There is an increased risk of electric shock if your body is earthed or grounded.
- **Do not expose power tools to rain or wet conditions.** Water entering a power tool will increase risk of electric shock.
- **Do not abuse the cord. Never use the cord for carrying, pulling or unplugging the power tool. Keep cord away from heat, oil, sharp edges or moving parts.** Damaged or entangled cords increase the risk of electric shock.
- **When operating a power tool outdoors, use an extension cord suitable for outdoor use.** Use of a cord suitable for outdoor use reduces the risk of electric shock.
- **If operating a power tool on a damp location is unavoidable, use a residual current device (RCD) protected supply.** Use of an RCD reduces the risk of electric shock.

Personal safety

- **Stay alert, watch what you are doing and use common sense when operating a power tool. Do not use a power tool while you are tired or under the influence of drugs, alcohol or medication.** A moment of inattention while operating power tools may result in serious personal injury.
- **Use safety equipment. Always wear eye protection.** Safety equipment such as dust mask, non-skid safety shoes, hand hat, or hearing protection used whenever conditions require will reduce personal injuries.
- **Avoid accidental starting. Ensure the switch is in the off position before plugging in.** Carrying power tools with your finger on the switch or plugging in power tools that have the switch on invites accidents.
- **Remove any adjusting key or wrench before turning the power tool on.** A wrench or a key left attached to a rotating part of the power tool may result in personal injury.
- **Do not overreach. Keep proper footing and balance at all times.** This enables better control of the power tool in unexpected situations.

- **Dress properly. Do not wear loose clothing or jewellery. Keep your hair, clothing and gloves away from moving parts.** Loose clothes, jewellery or long hair can be caught in moving parts.
- **If devices are provided for the connection of dust extraction and collection facilities, ensure these are connected and properly used.** Use of these devices can reduce dust related hazards.

Power tool use and care

- **Do not force the power tool. Use the correct power tool for your application.** The correct power tool will do the job better and safer at the rate of which it was designed.
- **Do not use the power tool if the switch does not turn it on and off.** Any power tool that cannot be controlled with the switch is dangerous and must be repaired.
- **Disconnect the plug from the power source before making any adjustments, changing accessories, or storing power tools.** Such preventive safety measures reduce the risk of starting the power tool accidentally.
- **Store idle power tool out of the reach of children and do not allow persons unfamiliar with the power tool of these instructions to operate the power tool.** Power tools are dangerous in the hands of untrained users.
- **Maintain power tools. Check for misalignment or sticking of moving parts, breakage of parts and other condition that may affect the power tool's operation.** If damaged, have the power tool repaired before use. Many accidents are caused by poorly maintained power tools.
- **Keep cutting tools sharp and clean.** Properly maintained cutting tools with cutting edges are less likely to stick and are easier to control.
- **Use the power tool, accessories and tool bits etc., in accordance with these instructions and in the manner intended for the particular type of power tool, taking into account the working conditions and the work to be performed.** Use of the power tool for operations different from intended could lead to a hazardous situation.

Service

- **Have your power tool serviced by qualified repair person using only identical replacement parts.** This will ensure that the safety of the power tool is maintained.

ADDITIONAL SAFETY INSTRUCTIONS FOR HEAT GUN

- **This appliance is not intended for use by persons (including children) with reduced physical, sensory or mental capabilities, or lack of experience and knowledge. Children should be supervised to ensure that they do not play with the appliance.**
- **A fire may result if the appliance is not used with care, therefore**
 - **be careful when using the appliance in places where there are combustible materials;**

- **do not apply to the same place for a long time;**
- **do not use in presence of an explosive atmosphere;**
- **be aware that heat may be conducted to combustible materials that are out of sight;**
- **place the appliance on its stand after use and allow it to cool down before storage;**
- **do not leave the appliance unattended when it is switched on.**
- **Do not place your hand over the air vents or block the vents in any way.**
- **The nozzle and accessories of this tool become extremely hot during use. Let these parts cool down before touching.**
- **Always switch the tool off before putting it down.**
- **Do not leave the tool unattended while it is switched on.**
- **A fire may arise if the appliance is not used with care.**
- **Heat may be conducted to combustible materials that are out of sight. Do not use in a damp atmosphere, where flammable gases may be present or near combustible materials.**
- **Allow the tool to cool fully before storing.**
- **Ensure adequate ventilation as toxic fumes may be produced.**
- **Do not use as a hairdryer.**
- **Do not obstruct either the air intake or nozzle outlet, as this may cause excessive heat build-up resulting in damage to the tool.**
- **Do not direct the hot air blast at other people.**
- **Do not touch the metal nozzle as it becomes very hot during use and remains hot for up to 30 minutes after use.**
- **Do not place the nozzle against anything while using or immediately after use.**
- **Do not poke anything down the nozzle as it could give you an electric shock. Do not look down the nozzle while the unit is working because of the high temperature being produced.**
- **Do not allow paint to adhere to the nozzle or scraper as it could ignite after some time.**

Removing paint

- **Do not use this tool to remove paint containing lead. The peelings, residue and vapors of paint may contain lead, which is poisonous. Any pre-1960 building may have been painted in the past with paint containing lead and covered with additional layers of paint. Once deposited on surfaces, hand to mouth contact can result in the ingestion of lead. Exposure even to low levels of lead can cause irreversible damage to the brain and nervous system. Young and unborn children are particularly vulnerable.**
- **When removing paint, ensure that the work area is enclosed. Preferably wear a dust mask.**
- **Do not burn the paint. Use the scraper and keep the nozzle at least 25 mm away from the**

Painted surface. When working in a vertical direction, work downwards to prevent paint from falling into the tool and burning.

- Dispose of all paint debris safely and ensure that the work area is thoroughly cleaned after completing the work.

ASSEMBLY AND ADJUSTMENT



Prior to assembly and adjustment, always unplug the tool.





The air temperature can be adjusted to suit a wide range of applications. The table below suggests settings for different applications.

Setting	Applications
HG6030: 1	<ul style="list-style-type: none"> ■ Cooling the hot parts. ■ Cooling the machines before changing the nozzle.
HG5030: 1 HG6031V: 1 HG6030: 2	<ul style="list-style-type: none"> ■ Drying paint and varnish. ■ Removing stickers. ■ Waxing and de-waxing. ■ Drying wet timber prior to filling. ■ Shrinking PVC wrapping and insulation tubes. ■ Thawing frozen pipes.
HG5030: 2 HG6031V: 2 HG6030: 3	<ul style="list-style-type: none"> ■ Welding plastics. ■ Bending plastic pipes and sheets. ■ Loosening rusted or tightly fastened nuts and bolts. ■ Removing paint and lacquer. ■ Soldering plumbing joints.



If you are not sure about the correct setting, start with a low temperature setting and gradually increase the temperature until you achieve optimum results.

MOUNTING THE CORRECT ACCESSORY (IF APPLICABLE)

Icon	Description	Purpose
	Glass protection nozzle	Protection windows when stripping frames
	Reflector nozzle	Soldering pipes
	Reduction nozzle	Welding, sleeve shrinking (heat concentrated over small area)
	Wide-slot nozzle	Drying, thawing (heat spread over wider area)
	Scraper	Stripping paint and varnish



- Make sure that the tool is switched off and the nozzle has cooled down.
- Falling down nozzle may ignite objects on the floor. Nozzles must be mounted firmly and secure on the unit.
- Touching a hot nozzle can lead to serious burn. Before attaching or replacing a nozzle, allow the unit to cool down completely or use a suitable tool.
- A hot nozzle can set a surface on fire. Place down hot nozzles only on fire-proof surfaces.
- An incorrect or defective nozzle can lead to heat accumulation and damage the unit. Use only original nozzles according to the table that are suitable for your unit.

INSTRUCTIONS FOR USE

- Always observe the safety instructions and applicable regulations.
- Use only one hand to hold the tool, do not place your other hand over the air vents prior to operation.
- Mount the correct accessory for the application.
- Set the desired air temperature.

Switching on and off

- To switch the tool on, set the on/off switch to position 1/2/3. Some smoke may be emitted after switching on, this does not indicate a problem.
- To switch the tool off, adjust the lowest temperature to cool off, then set the on/off switch to position 0. Let the tool cool down before moving or storing it.

Temperature setting

- Turn ON/OFF switch to 1/2/3, depending on temperature you need.

Detachable front cover

- The front cover can be removed when working at a narrow area.



Be careful of the hot nozzle.
Removing the front cover increases the risk of burn with the bare hot nozzle.

Stripping paint

- Mount an appropriate accessory.
- Set a high air temperature.
- Switch the tool on.
- Direct the hot air onto the paint to be removed.
- When the paint softens, scrape the paint away using a hand scraper.



Do not strip metal window frames, as the heat may be conducted onto the glass and crack it. When stripping other window frames, use the glass protection nozzle.



Do not keep the tool directed at one spot too long to prevent igniting the surface.



Avoid collecting paint on the scraper accessory, as it may ignite. If necessary, carefully remove paint debris from the scraper accessory using a knife.

Stationary use

This tool can also be used in stationary mode.

- Place the tool onto a stable workbench.
- Secure the cable to prevent pulling the tool off the workbench.
- Carefully switch the tool on.



Make sure that the nozzle always points away from you and any bystanders.



Make sure not to drop anything into the nozzle.

Cooling down

The nozzle and accessory become very hot during use. Let them cool down before attempting to move or store the tool.

- To reduce the cooling time, switch the tool on at the lowest air temperature setting and let it run for a few minutes.
- Switch the tool off and let it cool down for at least 30 minutes. Always place it vertical and standing.

MAINTENANCE AND CLEANING



Attention! Before performing any work on the equipment, pull the power plug.

Maintenance

- Your Power Tool has been designed to operate over a long period of time with a minimum of maintenance. Continuous satisfactory operation depends upon proper tool care and regular cleaning.
- If the supply cord is damaged, it must be replaced by the manufacturer, its service agent or similarly qualified persons in order to avoid a hazard.

Lubrication

- Your power tool requires no additional lubrication.

Cleaning

- Keep the ventilation slots clear and regularly clean the housing with a soft cloth.

Cleaning

- Keep the ventilation slots of the machine clean to prevent overheating of the motor.
- Regularly clean the machine housing with a soft cloth, preferably after each use.
- Keep the ventilation slots free from dust and dirt.
- If the dirt does not come off use a soft cloth moistened with soapy water.



Never use solvents such as petrol, alcohol, ammonia water, etc. These solvents may damage the plastic parts.

TECHNICAL DATA

Model No:	HG5030	HG6031V	HG6030
Voltage	220-240V~	220-240V~	220-240V~
Power	1600W	1800W	1800W
Temperature	I 350°C 300L/M	I 50-400°C 250L/M	I 50°C 250L/M
Air flow	II 500°C 500L/M	II 100-600°C 500L/M	II 300°C 250L/M III 600°C 500L/M
Overall length	233mm	257mm	233mm
Net weight	0.56kg	0.67kg	0.57kg

ENVIRONMENT



Should your appliance need replacement after extended use, do not discard it with the household rubbish but dispose of it in an environmentally safe way.

Waste produced by electrical machine items should not be handled like normal household rubbish. Please recycle where facilities exist. Check with your Local Authority or retailer for recycling advice.

Subject to change without notice.

预期用途

热风枪设计用于剥漆、焊接管道、收缩PVC、焊接和弯曲塑料以及一般干燥和解冻用途。



警告：使用设备之前，为了确保自身安全，请仔细阅读本手册和一般安全说明。您的电动工具只能与这些说明书一起传递。



该工具只应连接到具有铭牌上所示的相同电压的电源，且只能采用单相交流电源供电。它们采用双重绝缘，因此，可用于不配备接地线的插座。



灼热表面 - 烫伤手指或手部。

描述

- ① 喷嘴
- ② ON/OFF 开关 (0/1/2) HG5030 和 HG6031V
ON/OFF 开关 (0/1/2/3) HG6030
- ③ 前套
- ④ 调温旋钮

包装内容清单

- 检查设备、电源线、电源插头和所有附件是否存在运输损坏。



警告：包装材料不是玩具！切勿让儿童玩耍塑料袋！存在窒息危险！

- 1 个热风枪
- 1 套附件（产品可能不随附附件）
- 1 本使用说明书



当部件缺失或损坏时，请联系您的经销商。

电动工具通用安全警告

阅读所有安全警告和说明。若不遵循所有警告和说明，则可能导致触电、起火以及严重的人身伤害。

保存所有警告和说明书以备查阅。

在所有下列的警告中术语“电动工具”

指电驱动（有线）电动工具或电池驱动（无线）电动工具。

工作场地

- 保持工作场地清洁和明亮。杂乱和光线不佳的场地会引发事故。
- 不要在易爆环境，如有易燃液体、气体或粉尘的环境下操作电动工具。电动工具产生的火花会点燃粉尘或气体。
- 让儿童和旁观者离开后操作电动工具。注意力不集中会使操作者放松对工具的控制。

电气安全

- 电动工具插头必须与插座相配。绝不能以任何方式改装插头。需接地的电动工具不能使用任何转换插头。未经改装的插头和相配的插座将减少电击危险。
- 避免人体接触接地表面，如管道、散热片和冰箱。如果身体接地会增加触电危险。
- 不得将电动工具暴露在雨中或潮湿环境中。水进入电动工具将增加触电危险。
- 不得滥用电线。绝不能用电缆搬运、拉动电动工具或拔出其插头。使电线远离热源、油、锐边或运动部件。受损或缠绕的软线会增加触电危险。
- 当在户外使用电动工具时，使用适合户外使用的外接电线。适合户外使用的电线将减少触电危险。
- 如果不得不在潮湿的环境下操作电动工具，需用漏电保护器(RCD)来提供保护。使用漏电保护器能帮助降低触电风险。

人身安全

- 保持警觉，当操作电动工具时关注所从事的操作并保持清醒。请勿在有疲劳、药物、酒精、或治疗反应下操作电动工具。在操作电动工具时瞬间的疏忽会导致严重人身伤害。
- 使用安全设备。始终佩戴护目镜。安全装置，诸如在条件要求时使用防尘面具、防滑安全鞋、安全帽、听力防护等装置能减少人身伤害。
- 避免意外起动。确保开关在插头接通电源之前处于关停位置。移动工具时手指放在已接通电源的产品开关上或开关在打开位置时产品接通电源可能导致危险。

- 在电动工具接通之前，拿掉所有调节钥匙或扳手。遗留在电动工具转动零件上的扳手或钥匙会导致人身伤害。
- 手不要伸展得太长。时刻注意脚下和身体平衡。这样在意外情况下能很好地控制电动工具。
- 注意着装。请勿穿戴宽松的衣服或佩带首饰。勿使头发、衣服和手套靠近运动部件。宽松的衣服、首饰或长发会被卷入运动部件中。
- 如果提供了与排屑、集尘设备连接用的装置，要确保它们连接完好且使用得当。使用这些装置可减少尘屑引起的危险。

电动工具使用和注意事项

- 不要滥用电动工具。根据用途使用适当的电动工具。选用适当设计的电动工具会使工作更有效、更安全。
- 如果开关不能接通或关断工具电源，则不能使用该电动工具。不能用开关来控制的电动工具是危险的且必须进行修理。
- 在进行任何调节、更换附件或存放电动工具之前，必须从电源上拔掉插头。这种防护性的安全措施降低了电动工具意外起动的风险。
- 将闲置不用的电动工具存放在儿童所及范围之外，并且不要让不熟悉电动工具或对这些说明不了解的人操作电动工具。电动工具在未经培训的用户手中是危险的。
- 保养电动工具。检查运动部件是否有偏差或卡住、部件是否破损以及其他可能会影响工具运行的情况。如果部件有损坏，请在使用之前将工具送去维修。许多意外是由于电动工具的保养不良引起的。
- 保持切削刀具锋利和清洁。保养良好的有锋利切削刃的刀具不易卡住而且更容易控制。
- 按照使用说明和用于特定类型电动工具的预期方式，根据作业条件和进行的作业来使用电动工具、附件和工具的刀头等。将电动工具用于与其用途不符的操作可能会导致危险。

维修

- 将您的电动工具送交专业维修人员，使用同样的备件进行修理。这样将确保所维修的电动工具的安全性。

热风枪的附加安全说明

- 该设备不适用于身体、感官或心智能力降低或者缺乏经验和知识的人士（包括儿童）使用。
应对儿童进行监督，确保他们不会玩耍设备。
- 如果未小心使用设备，可能导致起火，因此
 - 在有易燃材料的地方使用设备时，请小心；
 - 不要在同一地方长时间使用；
 - 不要在易爆环境下使用；
 - 请注意可能会传热到视线外的易燃材料；
 - 使用后，将设备放在支架上并在贮存之前让它冷却；
 - 当设备开启时，不要让它无人看管。
- 不要将手放在通风口或以任何方式阻塞通风口。
- 在使用过程中，该工具的喷嘴和附件变得非常烫。触摸之前，请让这些部件冷却。
- 将工具放下之前，务必切断电源。
- 当工具开启时，不要让它无人看管。
- 如果未小心使用产品，可能导致火灾。
- 可能会传热到视线外的易燃材料。请勿在可能有易燃气体或靠近易燃材料的潮湿环境中使用。
- 让工具在贮存之前完全冷却。
- 确保通风良好，因为可能会产生有毒烟雾。
- 请勿用作吹风机。
- 不要堵塞进气口或喷嘴出口，因为可能会导致积聚过多的热量，从而造成工具损坏。
- 不要将热气流吹向他人。
- 请勿触摸金属喷嘴，因为在使用过程中它会变得很烫并在使用后保持高温长达30分钟。
- 在使用时或使用后不要马上将热风枪喷嘴靠近任何物体上。
- 切勿让任何附件掉入喷嘴内以免遭受电击。机器工作时会产生高温，开机时，切勿俯视喷嘴。
- 不要让油漆粘附在喷嘴或刮刀上，否则一段时间后油漆会点燃。

除漆

- 请勿使用该工具去除含铅的油漆。剥落的油漆、油漆残渣及烟雾可能含铅。**1960年**之前的建筑可能使用涂有含铅的油漆，并有附加涂层覆盖。一旦积存在表面，手至口的接触可能令你摄入铅。即使摄入低含量的铅也会对大脑和神经系统造成不可治愈的损害，小孩及胎儿则更容易受到伤害。
- 除漆时，确保封闭工作场地。最好佩戴防尘面具。
- 切勿点燃油漆。使用刮刀时，保持风口与除漆表面至少保持 **25 mm** 距离。如您以直线的方向刮起油漆，应向下刮以免油漆掉入热风枪内燃烧。
- 安全处理所有油漆碎片并确保在完成工作后彻底清洁工作场地。

组装和调整



在组装和调整之前，务必拔下工具插头。

可以针对各种应用用途调整空气温度。下表提供了不同应用的设置。

设置	应用
HG6030: 1	<ul style="list-style-type: none"> ■ 冷却热部件。 ■ 在更换喷嘴之前冷却机器。
HG5030: 1	<ul style="list-style-type: none"> ■ 吹干油漆和清漆。
HG6031V: 1	<ul style="list-style-type: none"> ■ 去除标签。
HG6030: 2	<ul style="list-style-type: none"> ■ 打蜡和脱蜡。 ■ 在填充前吹干湿材。 ■ 收缩 PVC 包装管和绝缘管。 ■ 解冻冻结管。
HG5030: 2	<ul style="list-style-type: none"> ■ 焊接塑料。
HG6031V: 2	<ul style="list-style-type: none"> ■ 弯曲塑料管和板材。
HG6030: 3	<ul style="list-style-type: none"> ■ 拧松生锈或紧固的螺母和螺栓。 ■ 去除油漆和漆类。 ■ 焊接管道接头。



如果不确定正确的设置，请从低温设置开始，然后逐步提高温度直至达到最佳效果。

安装恰当的附件（如适用）

图标	描述	用途
	玻璃防护喷嘴	剥离框架上粘纸时保护玻璃
	钩	焊接管道
	圆嘴	焊接、收缩套管（热量集中在小区域上）
	扁嘴	干燥、解冻（热量扩散到更宽区域上）
	刮刀	刮掉油漆和清漆



- 确保工具已关闭且喷嘴已冷却。
- 喷嘴跌落可能会引燃地面上物品。喷嘴必须牢固地安装并固定在机器上。
- 触摸热喷嘴可能导致严重灼伤。在安装或更换喷嘴之前，请让机器完全冷却或使用恰当的工具安装、更换附件。
- 灼热的喷嘴可能点燃底座。尚未冷却的喷嘴只能摆放在耐热的底座上。
- 使用了错误或有缺陷的附件可能导致热风回流，积聚热量并损坏机器。仅使用表格上机器专用的原装附件。

使用说明

- 始终遵守安全说明和适用的法规。
- 仅使用一只手握住工具，不要在运行前将另一只手放在通风口：
- 根据应用安装正确的附件。
- 设置所需的温度。

开启和关闭

- 要开启热风枪，推动ON/OFF开关到1/2/3。启动后，产品可能会有少量轻烟冒出，这是正常的。
- 要关闭热风枪，先将温度调整最低温度，冷却，然后将ON / OFF开关推到位置0。热风枪冷却后再移动或贮存。

温度设置

- 根据所需温度，将 ON/OFF 开关设置到 1/2/3。

可拆卸前套

- 在狭窄区域中工作时，可以取下前套。



小心灼热喷嘴。
取下前套会增加裸露热喷嘴造成灼伤的危险。

剥漆

- 安装适当的附件。
- 设置较高空气温度。
- 开启工具。
- 将热风枪对准要去掉的油漆。
- 当油漆软化时，使用刮刀刮下油漆。



切勿用来脱离带金属边框的窗户贴膜纸，高温会传递到玻璃上，使玻璃爆裂。当用于框架是其它材质的窗户贴膜纸时，请用附件刮刀。



切勿让热风枪长时间吹向一点，防止表面点燃。



避免油漆集中在刮刀配件上，因为它可能会被点燃。必要时，使用小刀将刮刀上的油漆去除。

固定使用

该工具还可用于固定模式。

- 将工具放在稳固的工作台上。
- 固定电源线以防从工作台上拉掉工具。
- 小心开启工具。



确保喷嘴指向始终远离你和任何旁观者。



确保不要将任何东西掉入喷嘴。

冷却

在使用过程中，热风枪喷嘴和附件温度会变得非常烫。在试图移动或贮存工具之前，请让它们冷却。

- 要减少冷却时间，调节到温度最低，并让它运行几分钟。
- 关闭工具，然后让它冷却至少30分钟。始终垂直放置工具。

维护和清洁



注意！进行任何维护前，请关闭工具并断开电源。

维护

- 您的电动工具可长时间运行，所需维护极少。持续满意的操作取决于适当的工具维护和定期清洁。
- 如果电源线损坏，请务必请制造商、维修代理或类似的专业人员更换以免发生危险。

润滑

- 您的电动工具无需额外的润滑。

清洁

- 保持通风口清洁并使用软布定期清洁外壳。

清洁

- 保持机器的通风槽干净以防电机过热。
- 使用软布定期清洁机器外壳，最好是每次使用后清洁。
- 保持通风槽没有灰尘和污垢。
- 如果污垢未清除，请使用蘸有肥皂水的软布清洁。



切勿使用诸如汽油、酒精、氨水等溶剂。这些溶剂会损坏塑料部件。

技术数据

型号	电压	功率	温度	气流	长度	净重
HG5030	220-240V~	1600W	I 350°C II 500°C	300L/M 500L/M	233 mm	0.56 kg
HG6031V	220-240V~	1800W	I 50-400°C II 100-600°C	250L/M 500L/M	257 mm	0.67 kg
HG6030	220-240V~	1800W	I 50°C II 300°C III 600°C	250L/M 250L/M 500L/M	233 mm	0.57 kg

环保



如果您的设备在长时间使用后需要更换，请勿与家庭垃圾一同丢弃，而是以安全环保的方式进行处理。

由电气设备产品产生的废物不应按普通的家庭垃圾一样处理。请在提供设施的地方进行回收。有关回收建议，请咨询您的当地机构或零售商。

如有变更，恕不另行通知。

PETUNJUK ASLI

MAKSUD PENGGUNAAN

Heat gun Anda dirancang untuk melunturkan cat, menyolder pipa, menyusutkan PVC, mengelas, dan membengkokkan plastik, serta pengeringan dan pencairan secara umum.



PERINGATAN: Bacalah petunjuk manual dan petunjuk keselamatan umum ini secara seksama sebelum menggunakan alat ini, demi keselamatan diri Anda sendiri. Alat daya Anda hanya boleh diberikan kepada orang lain bersama dengan petunjuk ini.



Alat ini harus dihubungkan hanya dengan catu daya dari voltase yang sama seperti yang ditunjukkan pada papan nama, dan hanya dapat dioperasikan pada suplai AC satu fase. Alat ini berlapis ganda dan dapat juga digunakan dari soket tanpa kawat tanah.



Permukaan panas - Dapat menyebabkan luka bakar pada jari atau tangan.

DESKRIPSI

- ① Nosel
- ② Saklar hidup/mati (0/1/2) HG5030 & HG6031V
Saklar hidup/mati (0/1/2/3) HG6030
- ③ Tutup depan
- ④ Tombol setelan

DAFTAR ISI KEMASAN

- Periksa peralatan, kabel daya, steker listrik, dan semua aksesoris apakah ada kerusakan saat transportasi.



PERINGATAN: Bahan kemasan bukan mainan! Anak-anak tidak boleh bermain dengan kantong plastik! Bahaya tersedak!

- 1 Heat gun
- 1 Rangkaian aksesoris (Aksesoris mungkin tidak disertakan)
- 1 Pedoman petunjuk



Jika ada bagian yang hilang atau rusak, hubungi pengecer Anda.

PERINGATAN KESELAMATAN MESIN LISTRIK UMUM

Baca semua peringatan keselamatan dan semua petunjuk. Kelalaian untuk mematuhi semua peringatan dan petunjuk dapat menyebabkan sengatan listrik, kebakaran, dan/atau cedera serius.

Simpanlah semua peringatan dan petunjuk untuk acuan di kemudian hari.

Istilah "mesin listrik" dalam semua peringatan mengacu pada mesin listrik yang dijalankan dengan sumber listrik jaringan (berkabel) atau baterai (tanpa kabel).

Area kerja

- Jaga area kerja selalu bersih dan berpenerangan cukup. Tempat kerja yang berantakan dan gelap mengundang kecelakaan.
- Jangan gunakan mesin listrik dalam lingkungan yang mudah meledak, misalnya jika ada cairan, gas, atau debu yang mudah menyala. Mesin listrik menimbulkan bunga api yang dapat menyalakan debu atau uap tersebut.
- Jauhkan anak-anak dan orang lain saat menggunakan mesin listrik. Bila perhatian terpecah, Anda dapat kehilangan kendali.

Keamanan kelistrikan

- Steker mesin listrik harus cocok dengan stopkontak. Jangan sekali-kali mengubah steker dengan cara apa pun. Jangan menggunakan steker adaptor dengan mesin listrik terbumi (dibumikan). Steker yang tidak diubah dan stopkontak yang cocok akan mengurangi risiko sengatan listrik.
- Hindari sentuhan tubuh dengan permukaan terbumi atau yang dibumikan seperti pipa, radiator, kompor, dan kulkas. Risiko sengatan listrik bertambah jika tubuh Anda terbumikan atau dibumikan.
- Jangan membiarkan mesin listrik kehujanan atau kebasahan. Air yang masuk ke dalam mesin listrik akan meningkatkan risiko sengatan listrik.
- Jangan menyalahgunakan kabel. Jangan sekali-kali menggunakan kabel untuk membawa, menarik, atau mencabut mesin listrik dari stopkontak. Jauhkan kabel dari panas, minyak, tepian tajam, atau bagian yang bergerak. Kabel yang rusak atau kusut memperbesar risiko sengatan listrik.
- Bila menggunakan mesin listrik di luar ruangan, gunakan kabel ekstensi yang sesuai untuk penggunaan di luar ruangan. Penggunaan kabel yang sesuai untuk penggunaan luar ruangan mengurangi risiko sengatan listrik.
- Jika mengoperasikan mesin listrik di lokasi lembap tidak terhindarkan, gunakan pasokan daya yang dilindungi peranti imbasan arus (residual current device - RCD). Penggunaan RCD mengurangi risiko sengatan listrik.

Keselamatan pribadi

- Jaga kewaspadaan, perhatikan pekerjaan Anda dan gunakan akal sehat bila menggunakan mesin listrik. Jangan menggunakan mesin listrik saat Anda lelah atau di bawah pengaruh obat bius, alkohol, atau obat. Sekejap saja lalai saat menggunakan mesin listrik dapat menyebabkan cedera badan serius.
- Gunakan perlengkapan keselamatan. Selalu gunakan pelindung mata. Peralatan keselamatan seperti masker debu, sepatu pengaman anti-selip, helm pengaman, atau pelindung telinga digunakan kapan pun kondisi membutuhkan akan mengurangi risiko cedera badan.
- Hindari menyalakan mesin secara tidak

sengaja. Pastikan sakelar berada dalam posisi mati sebelum menancapkan kabel.

Mengangkat mesin listrik saat jari Anda berada di atas sakelar atau menancapkan kabel mesin listrik dengan sakelar pada posisi hidup mengundang kecelakaan.

- **Lepaskan kunci-kunci penyetel sebelum menghidupkan mesin listrik.** Kunci-kunci yang masih terpasang pada bagian mesin listrik yang berputar dapat menyebabkan cedera.
- **Jangan meraih terlalu jauh. Jagalah pijakan dan keseimbangan sepanjang waktu.** Hal ini memungkinkan kendali yang lebih baik atas mesin listrik dalam situasi yang tidak diharapkan.
- **Kenakan pakaian yang memadai. Jangan memakai pakaian yang longgar atau perhiasan. Jaga jarak antara rambut, pakaian, dan sarung tangan Anda dengan komponen mesin yang bergerak.** Pakaian yang longgar, perhiasan, atau rambut yang panjang dapat tersangkut pada komponen yang bergerak.
- **Jika tersedia fasilitas untuk menghisap dan mengumpulkan debu, pastikan fasilitas tersebut terhubung listrik dan digunakan dengan baik.** Gunakan perangkat ini untuk mengurangi bahaya terkait debu.

Penggunaan dan pemeliharaan mesin listrik

- **Jangan memaksa mesin listrik. Gunakan mesin listrik yang tepat untuk keperluan Anda.** Mesin listrik yang tepat akan menuntaskan pekerjaan dengan lebih baik dan aman pada kecepatan yang sesuai rancangannya.
- **Jangan gunakan mesin listrik jika sakelar tidak dapat menyala dan memastikannya.** Mesin listrik yang tidak dapat dikendalikan dengan sakelarnya adalah berbahaya dan harus diperbaiki.
- **Lepaskan steker dari sumber listrik sebelum melakukan penyesuaian, mengganti asesori, atau menyimpan mesin listrik.** Langkah keselamatan preventif tersebut mengurangi risiko hidupnya mesin secara tak sengaja.
- **Simpan mesin listrik jauh dari jangkauan anak-anak dan jangan biarkan orang yang tidak paham mengenai mesin listrik tersebut atau petunjuk ini menggunakan mesin listrik.** Mesin listrik sangat berbahaya di tangan pengguna yang tak terlatih.
- **Merawat mesin listrik. Periksa apakah ada komponen bergerak yang tidak lurus atau menempel, komponen yang pecah, dan kondisi-kondisi lain yang dapat memengaruhi pengoperasian mesin listrik.** Jika rusak, perbaiki dahulu mesin listrik sebelum digunakan. Banyak kecelakaan disebabkan oleh kurangnya pemeliharaan mesin listrik.
- **Jaga agar mesin pemotong tetap tajam dan bersih.** Mesin pemotong yang terawat baik dengan mata pemotong yang tajam tidak mudah menempel dan lebih mudah dikendalikan.
- **Gunakan mesin listrik, aksesori, dan mata mesin, dll., sesuai dengan petunjuk ini, dan dengan cara yang ditentukan untuk jenis mesin listrik tertentu, dengan memperhitungkan kondisi kerja dan jenis**

pekerjaan yang dilakukan. Penggunaan mesin listrik untuk penggunaan yang lain dari peruntukan dapat menyebabkan situasi berbahaya.

Servis

- **Berikan mesin listrik untuk diperbaiki hanya kepada oleh teknisi yang berkualifikasi dengan menggunakan hanya suku cadang pengganti yang serupa.** Hal ini akan menjamin terjaminnya keamanan mesin listrik.

INSTRUKSI KESELAMATAN TAMBAHAN UNTUK HEAT GUN

- **Peralatan ini tidak dirancang untuk digunakan oleh orang (termasuk anak-anak) dengan kemampuan fisik, sensorik atau mental yang rendah, atau kurangnya pengalaman serta pengetahuan.**
Anak-anak harus diawasi untuk memastikan bahwa mereka tidak bermain dengan peralatan ini.
- **Kebakaran bisa terjadi jika peralatan tidak digunakan dengan hati-hati, oleh karena itu**
 - **hati-hati saat menggunakan peralatan ini di tempat yang mudah terbakar;**
 - **jangan gunakan pada tempat yang sama untuk waktu yang lama;**
 - **jangan gunakan jika ada atmosfer yang mudah meledak;**
 - **waspadalah bahwa panas dapat diteruskan ke bahan mudah terbakar yang tidak terawasi;**
 - **letakkan peralatan pada tempatnya setelah digunakan dan biarkan dingin sebelum disimpan;**
 - **jangan tinggalkan peralatan tanpa pengawasan saat dinyalakan.**
- **Jangan meletakkan tangan di atas ventilasi atau menghalangi ventilasi dengan cara apa pun.**
- **Nosel dan aksesori alat ini menjadi sangat panas saat digunakan. Biarkan bagian ini dingin sebelum menyentuhnya.**
- **Selalu matikan alat sebelum meletakkannya.**
- **Jangan tinggalkan alat tanpa pengawasan saat dinyalakan.**
- **Kebakaran bisa timbul jika peralatan tidak digunakan dengan hati-hati.**
- **Panas dapat diteruskan ke bahan mudah terbakar yang tidak terawasi. Jangan gunakan di atmosfer yang lembap, di mana gas yang mudah terbakar mungkin ada atau mendekati bahan yang mudah terbakar.**
- **Biarkan alat sepenuhnya dingin sebelum menyimpannya.**
- **Pastikan ventilasi udara memadai karena asap beracun mungkin dihasilkan.**
- **Jangan gunakan sebagai pengereng rambut.**
- **Jangan menghalangi masukan udara atau soket nosel, karena dapat menyebabkan penumpukan panas berlebih sehingga merusak alat.**
- **Jangan arahkan tekanan udara panas kepada orang lain.**

- Jangan menyentuh logam nosel karena nosel menjadi sangat panas saat digunakan dan akan tetap panas hingga 30 menit setelah penggunaan.
- Jangan letakkan nosel di atas apa pun saat menggunakan atau segera setelah penggunaan.
- Jangan menyodokkan apa pun ke nosel karena dapat menyebabkan Anda tersengat listrik. Jangan melihat bagian bawah nosel saat unit bekerja karena suhu tinggi sedang dihasilkan.
- Jangan biarkan cat menempel pada nosel atau pengikis karena bisa terbakar setelah beberapa saat.

Menghapus cat

- Jangan gunakan alat ini untuk menghilangkan cat yang mengandung timbal. Kelupasan, residu, dan uap cat bisa mengandung timbal yang beracun. Setiap bangunan sebelum tahun 1960 mungkin dicat dengan cat yang mengandung timbal dan ditutupi lapisan cat tambahan. Setelah timbal terkumpul di permukaan, menyentuhkan tangan yang tercemar ke mulut bisa mengakibatkan timah tertelan. Paparan bahkan pada tingkat timbal yang rendah dapat menyebabkan kerusakan yang tidak dapat diperbaiki pada otak dan sistem saraf. Anak kecil dan janin sangat rentan terhadap hal ini.
- Saat menghapus cat, pastikan tempat kerja tertutup. Sebaiknya gunakan masker debu.
- Jangan membakar catnya. Gunakan pengikis dan jaga jarak nosel setidaknya 25 mm dari permukaan yang dicat. Saat bekerja dengan arah vertikal, bekerjalah dengan arah turun untuk mencegah agar cat tidak jatuh ke alat dan terbakar.
- Buang semua puing cat dengan aman dan pastikan area kerja dibersihkan dengan benar setelah pekerjaan selesai.

PERAKITAN DAN PENYESUAIAN



Sebelum perakitan dan penyesuaian, selalu cabut kabel alat ini.



Suhu udara bisa disesuaikan agar sesuai dengan berbagai macam aplikasi. Tabel di bawah menunjukkan pengaturan untuk berbagai aplikasi.



Pengaturan	Aplikasi
HG6030: 1	<ul style="list-style-type: none"> ■ Mendinginkan komponen yang panas. ■ Mendinginkan mesin sebelum mengganti nosel.
HG5030: 1	■ Mengeringkan cat dan pernis.
HG6031V: 1	■ Melepaskan stiker.
HG6030: 2	<ul style="list-style-type: none"> ■ Mengoleskan dan menghilangkan lilin. ■ Mengeringkan kayu basah sebelum mengisi. ■ Menyusutkan pembungkus PVC dan tabung insulasi. ■ Mencairkan pipa beku.
HG5030: 2	■ Mengelas plastik.
HG6031V: 2	■ Membengkokkan pipa dan lembaran plastik.
HG6030: 3	<ul style="list-style-type: none"> ■ Melonggarkan mur dan baut yang berkarat atau terlalu kencang. ■ Menghapus cat dan laker. ■ Menyolder pipa saluran air.



Jika Anda tidak yakin dengan pengaturan yang benar, mulailah dengan pengaturan suhu rendah dan tingkatkan suhu secara bertahap sampai Anda mencapai hasil yang optimal.

MEMASANG AKSESORI YANG BENAR (JIKA MEMUNGKINKAN)

Ikon	Deskripsi	Tujuan
	Nosel perlindungan kaca	Jendela perlindungan ketika melepas bingkai
	Nosel reflektor	Menyolder pipa
	Nosel reduksi	Mengelas, menyusutkan selongsong (panas terkonsentrasi di atas area kecil)

Ikon	Deskripsi	Tujuan
	Nosel slot lebar	Meringankan, mencairkan (panas tersebar di atas area yang lebih luas)
	Pengkis	Mengkis cat dan pernis



- Pastikan alat dimatikan dan nosel sudah dingin.
- Nosel yang jatuh mungkin menyulut benda-benda di lantai. Nosel harus dipasang dengan kuat dan aman pada unit.
- Menyentuh nosel panas dapat menyebabkan luka bakar yang serius. Sebelum memasang atau mengganti nosel, biarkan unit benar-benar dingin atau gunakan alat yang sesuai.
- Nosel panas bisa membakar permukaan. Tempatkan nosel panas hanya pada permukaan yang tahan api.
- Nosel yang salah atau cacat dapat menyebabkan akumulasi panas dan kerusakan unit. Gunakan hanya nosel yang asli sesuai dengan tabel yang sesuai untuk unit Anda.

PETUNJUK PENGGUNAAN

- Selalu amati petunjuk keselamatan dan peraturan yang berlaku.
- Gunakan hanya satu tangan untuk memegang alat ini, jangan letakkan tangan Anda yang lain di atas ventilasi udara sebelum mengoperasikan:
- Pasang aksesoris yang benar untuk digunakan.
- Atur suhu udara yang diinginkan.

Menghidupkan dan mematikan

- Untuk menghidupkan alat ini, atur tombol hidup/mati ke posisi 1/2/3. Sedikit asap mungkin akan terpancar setelah dinyalakan, ini bukan masalah.
- Untuk mematikan alat, atur suhu terendah agar mendingin, lalu atur tombol hidup/mati ke posisi 0. Biarkan alat mendingin sebelum memindahkan atau menyimpannya.

Pengaturan suhu

- Ubah saklar HIDUP/MATI ke 1/2/3, tergantung suhu yang Anda butuhkan.

Tutup depan yang bisa dilepas

- Penutup depan bisa dilepas saat bekerja di area yang sempit.



Hati-hati dengan nosel yang panas. Melepaskan penutup depan meningkatkan risiko luka bakar dengan nosel panas tanpa penutup.

Mengkis cat

- Pasang aksesoris yang sesuai.
- Atur suhu udara tinggi.
- Hidupkan alat ini.
- Arahkan udara panas ke cat yang akan dihapus.
- Saat cat meleleh, kikis cat menggunakan pengkis tangan.



Jangan melepas rangka jendela logam, karena panas dapat diteruskan ke kaca dan memecahkannya. Saat melepas rangka jendela lainnya, gunakan nosel perlindungan kaca.



Jangan arahkan pada satu tempat terlalu lama untuk mencegah permukaan menyala.



Hindari mengumpulkan cat pada aksesoris pengkis, karena bisa terbakar. Jika perlu, dengan hati-hati lepaskan serpihan cat dari aksesoris pengkis menggunakan pisau.

Penggunaan stasioner

- Alat ini juga bisa digunakan dalam mode stasioner.
- Letakkan alat di atas meja kerja yang stabil.
 - Amankan kabel agar tidak menarik alat dari meja kerja.
 - Hidupkan alat ini dengan hati-hati.



Pastikan nosel selalu mengarah berlawanan dari Anda dan orang lain.



Pastikan agar tidak memasukkan apa pun ke dalam nosel.

Mendinginkan

Nosel dan aksesorinya menjadi sangat panas saat digunakan. Biarkan mendingin sebelum mencoba memindahkannya atau menyimpan alat ini.

- Untuk mengurangi waktu pendinginan, matikan alat pada pengaturan suhu udara terendah dan biarkan selama beberapa menit.
- Matikan alat dan biarkan dingin setidaknya selama 30 menit. Selalu letakkan secara vertikal dan berdiri.

PERAWATAN DAN PEMBERSIHAN



Perhatian! Sebelum melakukan pekerjaan apa pun pada peralatan, cabut steker listrik.

Perawatan

- Mesin Listrik Anda dirancang untuk beroperasi dalam jangka waktu yang lama dengan perawatan minimal. Operasi memuasakan yang berkelanjutan bergantung pada perawatan alat yang tepat dan pembersihan secara rutin.
- Jika kabel suplai rusak, kabel harus diganti oleh produsen, agen servisnya atau staf berkualifikasi serupa untuk menghindari bahaya.

Pelumasan

- Mesin listrik Anda tidak memerlukan pelumasan tambahan.

Pembersihan

- Jaga agar slot ventilasi tetap bersih dan bersihkan kabin secara teratur dengan kain lembut.

Pembersihan

- Jaga slot ventilasi mesin tetap bersih untuk mencegah motor terlalu panas.
- Bersihkan mesin secara teratur dengan kain lembut, sebaiknya setelah setiap penggunaan.
- Jaga slot ventilasi agar terbebas dari debu dan kotoran.
- Jika debu bandel, gunakan kain lembut yang dibasahi dengan air sabun.



Jangan pernah menggunakan pelarut seperti bensin, alkohol, air amonia, dan lain-lain. Pelarut ini dapat merusak komponen plastik.

DATA TEKNIS

Model No:	HG5030	HG6031V	HG6030
Voltage	220-240V~	220-240V~	220-240V~
Daya	1600W	1800W	1800W
Suhu aliran udara	I 350°C II 500°C	I 50-400°C 250L/M II 100-600°C 500L/M	I 50°C 250L/M II 300°C 250L/M III 600°C 500L/M
Panjang keseluruhan	233mm	257mm	233mm
Berat bersih	0,56kg	0,67kg	0,57kg

LINGKUNGAN HIDUP



Jika peralatan Anda harus diganti setelah lama digunakan, jangan membuangnya bersama sampah rumah tangga melainkan buang dengan cara yang ramah lingkungan.

Limbah yang dihasilkan oleh item mesin listrik tidak boleh ditangani seperti sampah rumah tangga biasa. Daur ulang di mana fasilitas disediakan. Tanyakan kepada Pemerintah atau pengecer setempat untuk mendapatkan saran tentang daur ulang.

Perubahan dapat dilakukan tanpa pemberitahuan.

HƯỚNG DẪN GỐC

CÔNG DỤNG THEO THIẾT KẾ

Máy Thổi Hơi Nóng Cầm Tay Hoạt Động Bằng Động Cơ Điện này được thiết kế để loại bỏ sơn, hàn ống, làm co ống PVC, hàn và uốn cong nhựa, cũng như dùng cho các mục đích sấy và rà đông chung.



CẢNH BÁO: Hãy đọc kỹ tài liệu hướng dẫn này và các hướng dẫn an toàn chung trước khi sử dụng thiết bị để đảm bảo an toàn cho chính bạn. Chỉ giao thiết bị điện của bạn cho người khác sử dụng khi có kèm những hướng dẫn này.



Chỉ kết nối thiết bị này với nguồn điện có cùng điện áp như được nêu trên bảng tên, và chỉ vận hành ở nguồn điện AC một pha. Chúng được cách điện kép và do đó có thể sử dụng từ các ổ điện mà không cần có dây tiếp địa.



Bề mặt nóng - Bóng ngón tay hoặc bàn tay.

MÔ TẢ

- ① Vòi phun
- ② Công tắc bật/tắt (0/1/2) HG5030 & HG6031V
Công tắc bật/tắt (0/1/2/3) HG6030
- ③ Nắp trước
- ④ Đĩa số

PHIẾU ĐÓNG GÓI

- Kiểm tra thiết bị, dây nguồn, phích cắm và tất cả phụ kiện đi kèm xem có bị hư hại trong quá trình vận chuyển.



CẢNH BÁO: Vật liệu đóng gói không phải là đồ chơi! Trẻ em không được chơi với túi nhựa! Nguy cơ ngạt thở!

- 1 Máy Thổi Hơi Nóng Cầm Tay Hoạt Động Bằng Động Cơ Điện
- 1 Bộ phụ kiện (Phụ kiện không nhất thiết phải được giao kèm theo)
- 1 Tài liệu hướng dẫn sử dụng



Trường hợp thiếu hoặc hư hại phụ tùng, vui lòng liên hệ với đại lý của bạn.

CẢNH BÁO AN TOÀN CHUNG CHO THIẾT BỊ ĐIỆN

Hãy đọc tất cả các cảnh báo an toàn và hướng dẫn đi kèm. Việc không tuân theo các cảnh báo và hướng dẫn có thể dẫn đến điện giật, hỏa hoạn và/hoặc thương tích nghiêm trọng.

Lưu giữ tất cả cảnh báo và hướng dẫn để tham khảo sau này.

Thuật ngữ "thiết bị điện" trong các cảnh báo đề cập đến thiết bị điện (có dây) được vận hành bằng nguồn điện chính hoặc thiết bị điện (không dây) được vận hành bằng pin của bạn.

Nơi làm việc

- Giữ nơi làm việc luôn sạch sẽ có đủ ánh sáng. Nơi làm việc bừa bộn và tối thường dễ gây ra tai nạn.
- Không vận hành thiết bị điện trong môi trường cháy nổ, ví dụ như môi trường có sự hiện diện của các chất lỏng, khí hoặc bụi dễ cháy. Các thiết bị điện tạo tia lửa điện có thể làm bụi hoặc khí bốc cháy.
- Giữ trẻ em và người ngoài tránh xa nơi làm việc khi đang vận hành thiết bị điện. Sự xao lãng có thể khiến bạn mất kiểm soát.

An toàn về điện

- Phích cắm của thiết bị điện phải khớp với ổ cắm. Không được sửa đổi phích cắm theo bất kỳ cách nào. Không sử dụng bất kỳ phích chuyển đổi nào khi thiết bị điện được nối đất (tiếp địa). Các phích cắm còn nguyên vẹn và ổ cắm phù hợp sẽ giảm nguy cơ điện giật.
- Tránh để cơ thể tiếp xúc với các bề mặt nóng đất hoặc tiếp địa như đường ống, bộ tản nhiệt, bếp ga và tủ lạnh. Nguy cơ bị điện giật sẽ tăng lên nếu cơ thể bạn được nối đất hoặc tiếp địa.
- Không để thiết bị điện tiếp xúc với mưa hoặc trong điều kiện ẩm ướt. Nước lọt vào thiết bị điện sẽ làm tăng nguy cơ điện giật.
- Không lạm dụng dây điện. Không được phép sử dụng dây đề mang, kéo hoặc tháo phích cắm thiết bị điện. Giữ dây tránh xa nguồn nhiệt, dầu, các mép sắc hoặc các bộ phận chuyển động. Dây bị hư hại hoặc bị rối sẽ làm tăng nguy cơ điện giật.
- Khi vận hành thiết bị điện ngoài trời, hãy sử dụng dây nối dài phù hợp cho việc sử dụng ngoài trời. Việc dùng dây phù hợp cho việc sử dụng ngoài trời sẽ giảm nguy cơ điện giật.
- Nếu bắt buộc phải vận hành thiết bị điện ở nơi ẩm ướt, hãy sử dụng nguồn cấp điện được bảo vệ bằng thiết bị chống dòng rò (RCD). Việc sử dụng RCD sẽ làm giảm nguy cơ điện giật.

An toàn cá nhân

- Luôn tỉnh táo, quan sát những việc bạn đang làm và sử dụng những lễ thường khi vận hành thiết bị điện. Không sử dụng thiết bị điện khi bạn đang mệt mỏi hoặc chịu ảnh hưởng của ma túy, rượu hay thuốc. Chỉ một khoảnh khắc không tập trung khi đang vận hành thiết bị điện cũng có thể dẫn đến thương tích cá nhân nghiêm trọng.
- Sử dụng thiết bị bị bảo hộ. Luôn đeo thiết bị bảo vệ mắt. Các thiết bị bảo hộ như mũ bảo hộ chống bụi, giày an toàn chống trượt, mũ bảo hộ hay thiết bị bảo vệ thính giác được sử dụng trong các điều kiện thích hợp sẽ giúp giảm thương tích cá nhân.
- Tránh vô tình khởi động thiết bị. Đảm bảo công tắc ở vị trí tắt trước khi cắm phích. Mang thiết bị điện với ngón tay đặt trên công tắc hoặc cắm phích vào thiết bị điện khi công tắc đang ở vị trí bật có thể gây tai nạn.
- Tháo tất cả các khóa hoặc cò lê điều khiển trước khi bật thiết bị. Việc cò lê hoặc khóa vẫn còn gắn vào bộ phận quay của thiết bị điện có thể

dẫn đến thương tích cá nhân.

- **Không với quá cao. Luôn giữ thăng bằng tốt và đặt chân phù hợp.** Điều này cho phép điều khiển thiết bị điện tốt hơn trong những tình huống bất ngờ.
- **Ăn mặc phù hợp. Không mặc quần áo rộng hay đeo đồ trang sức. Giữ cho tóc, quần áo và găng tay tránh xa các bộ phận chuyển động.** Quần áo rộng, đồ trang sức hay tóc dài có thể mắc vào các bộ phận chuyển động.
- **Nếu cần thiết bị được cung cấp để kết nối các thiết bị tu gom và hút bụi, hãy đảm bảo chúng được kết nối và sử dụng hợp lý.** Việc sử dụng những thiết bị này có thể làm giảm những mối nguy hiểm liên quan đến bụi.

Sử dụng và bảo quản thiết bị điện

- **Không bắt ép thiết bị điện. Sử dụng đúng thiết bị điện cho công việc của bạn.** Sử dụng đúng thiết bị điện sẽ giúp thực hiện công việc tốt hơn và an toàn hơn theo định mức thiết kế của thiết bị điện đó.
- **Không sử dụng thiết bị điện nếu công tắc không bật và tắt được thiết bị điện đó.** Mọi thiết bị điện không thể điều khiển được bằng công tắc đều rất nguy hiểm và phải được sửa chữa.
- **Rút phích cắm khỏi nguồn điện trước khi thực hiện bất kỳ công việc điều chỉnh, thay phụ kiện, hay cắt giữ thiết bị điện nào.** Những biện pháp an toàn phòng ngừa này sẽ giảm nguy cơ vô tình khởi động thiết bị điện.
- **Cắt giữ thiết bị điện không sử dụng ngoài tầm với của trẻ em và không cho bất kỳ người nào không có hiểu biết về thiết bị điện hoặc các hướng dẫn này vận hành thiết bị điện.** Thiết bị điện sẽ rất nguy hiểm nếu được sử dụng bởi những người dùng chưa qua đào tạo.
- **Bảo quản thiết bị điện Kiểm tra tình trạng lịch trực hoặc bỏ kẹt của các bộ phận chuyển động, hiện tượng nứt vỡ của các bộ phận và mọi tình trạng khác mà có thể ảnh hưởng đến hoạt động của thiết bị điện.** Nếu có hỏng hóc, hãy sửa chữa thiết bị điện trước khi sử dụng. Nhiều tai nạn xảy ra là do không bảo quản tốt thiết bị điện.
- **Luôn giữ cho dụng cụ cắt được sắc bén và sạch sẽ.** Những dụng cụ cắt được bảo quản tốt có mép cắt sắc sẽ ít bị kẹt hơn và dễ điều khiển hơn.
- **Sử dụng thiết bị điện, phụ tùng và đầu dụng cụ cắt, v.v. theo các hướng dẫn này và theo cách dành cho loại thiết bị điện cụ thể, có tính đến điều kiện làm việc và công việc được thực hiện.**

Bảo dưỡng

- **Đề nghị viên sửa chữa đủ trình độ bảo dưỡng thiết bị điện của bạn và chỉ sử dụng các bộ phận thay thế đồng nhất.** Việc này sẽ đảm bảo duy trì an toàn cho thiết bị điện.

HƯỚNG DẪN AN TOÀN BỔ SUNG CHO Máy Thổi Hơi Nóng Cầm Tay Hoạt Động Bằng Động Cơ Điện

- **Thiết bị này không dành cho người sử dụng (kể cả trẻ em) có khả năng thể chất, cảm giác**

hoặc tinh thần suy giảm, hoặc thiếu kinh nghiệm và kiến thức.

Trẻ em nên được giám sát để đảm bảo rằng chúng không chơi với thiết bị này.

- **Có thể xảy ra hỏa hoạn nếu thiết bị không được sử dụng cẩn thận, do đó**
 - hãy cẩn thận khi sử dụng thiết bị ở những nơi có vật liệu dễ cháy;
 - không sử dụng cho cùng một chỗ trong một thời gian dài;
 - không sử dụng trong môi trường khí dễ nổ;
 - lưu ý rằng nhiệt có thể dẫn sang các vật liệu dễ cháy nằm ngoài tầm nhìn;
 - đặt thiết bị lên giá đỡ sau khi sử dụng và để nguội trước khi cất giữ;
 - không để thiết bị không được giám sát khi đã bật nguồn điện.
- **Không đặt tay bạn ở lỗ thông hơi hoặc chặn các lỗ thông hơi bằng bất cứ cách nào.**
- **Vòi phun và phụ kiện của thiết bị này trở nên cực kỳ nóng trong quá trình sử dụng. Hãy để những bộ phận này nguội trước khi chạm vào.**
- **Luôn tắt thiết bị trước khi đặt nó xuống.**
- **Không để thiết bị không được giám sát trong khi đã bật nguồn điện.**
- **Có thể xảy ra hỏa hoạn nếu thiết bị không được sử dụng cẩn thận.**
- **Nhiệt có thể dẫn sang các vật liệu dễ cháy nằm ngoài tầm nhìn. Không sử dụng thiết bị trong môi trường khí ẩm ướt, nơi có thể có các khí dễ cháy hoặc gần các vật liệu dễ cháy.**
- **Đề thiết bị nguội hoàn toàn trước khi cất giữ.**
- **Đảm bảo thông gió đầy đủ vì có thể sản sinh ra khói độc hại.**
- **Không sử dụng thiết bị làm máy sấy tóc.**
- **Không chắn cửa hút khí hoặc cửa xả vòi phun khí, vì điều này có thể gây ra quá nhiệt gây hư hại cho thiết bị.**
- **Không hướng luồng khí nóng về phía người khác.**
- **Không chạm vào vòi phun kim loại vì nó trở nên rất nóng trong quá trình sử dụng và vẫn còn nóng lên đến 30 phút sau khi sử dụng.**
- **Không đặt vòi phun vào bất cứ thứ gì trong khi hoặc ngay sau khi sử dụng.**
- **Không chọc bất cứ thứ gì vào vòi phun vì nó có thể gây điện giật cho bạn. Không nhìn vào vòi phun trong khi thiết bị đang làm việc do nhiệt độ cao đang phát ra.**
- **Không để sơn dính vào vòi phun hoặc mũi nạo vì nó có thể bốc cháy sau một khoảng thời gian.**

Loại bỏ sơn

- **Không sử dụng thiết bị này để loại bỏ sơn có chứa chì. Các vỏ bọc, chất cặn và hơi của sơn có thể chứa chì có thể gây ngộ độc. Bất kỳ tòa nhà nào trước năm 1960 có thể đã được sơn trong quá khứ bằng sơn chứa chì và phủ thêm lớp sơn phụ.**
Khi đã tích tụ trên bề mặt, ttay chạm miệng cũng có thể dẫn đến việc nuốt phải chì. Tiếp xúc với chì dù chỉ là một lượng thấp cũng

có thể gây ra tổn thương không thể phục hồi cho não và hệ thần kinh. Trẻ nhỏ và trẻ chưa sinh đặc biệt dễ bị tổn thương.

- Khi loại bỏ sơn, đảm bảo rằng nơi làm việc đã được bao kín. Tốt hơn là đeo mặt nạ chống bụi.
- Không được đốt sơn. Sử dụng mũi nạo và giữ cho vòi phun cách bề mặt sơn ít nhất 25 mm. Khi làm việc theo chiều dọc, hãy làm việc theo hướng từ trên xuống dưới để tránh sơn rơi vào thiết bị và gây cháy.
- Vứt bỏ tất cả các mảnh vụn sơn một cách an toàn và đảm bảo nơi làm việc được vệ sinh sạch sẽ sau khi hoàn thành công việc.

LẮP RÁP VÀ ĐIỀU CHỈNH



Trước khi lắp ráp và điều chỉnh, phải luôn rút phích cắm của thiết bị.





Nhiệt độ khí có thể được điều chỉnh để phù hợp với một loạt các ứng dụng. Bảng dưới đây đề xuất các cài đặt cho các ứng dụng khác nhau.

Cài đặt	Ứng dụng
HG6030: 1	<ul style="list-style-type: none"> ■ Làm nguội các bộ phận nóng. ■ Làm nguội máy trước khi thay vòi phun.
HG5030: 1	<ul style="list-style-type: none"> ■ Sấy khô sơn và véc-ni.
HG6031V: 1	<ul style="list-style-type: none"> ■ Loại bỏ các chất dính.
HG6030: 2	<ul style="list-style-type: none"> ■ Đánh bóng bằng sáp và loại bỏ sáp. ■ Sấy khô gỗ ướt trước khi làm đầy. ■ Làm co ngót ống bọc và phủ cách điện PVC. ■ Làm rã đông các ống bị đóng băng.
HG5030: 2	<ul style="list-style-type: none"> ■ Hàn nhựa.
HG6031V: 2	<ul style="list-style-type: none"> ■ Uốn ống và tấm nhựa.
HG6030: 3	<ul style="list-style-type: none"> ■ Nới lỏng các đai ốc và bu lông gi hoặc siết chặt quá. ■ Loại bỏ sơn và sơn mài. ■ Hàn thiếc các khớp nối ống.



Nếu bạn chưa chắc chắn nhiệt độ phù hợp, hãy bắt đầu với cài đặt nhiệt độ thấp và tăng dần nhiệt độ cho đến khi bạn đạt được kết quả tối ưu.

LẮP ĐÚNG PHỤ KIỆN (NẾU ÁP DỤNG)

Biểu tượng	Mô tả	Mục đích
	Vòi phun bảo vệ kính	Bảo vệ cửa sổ khi loại bỏ khung
	Vòi phun dẫn ngược hơi	Hàn các đường ống
	Vòi phun thu nhỏ	Hàn, làm co ngót ống (nhiệt tập trung vào một phạm vi nhỏ)
	Vòi phun miệng rộng	Sấy, rã đông (nhiệt trải đều trên phạm vi rộng)
	Mũi nạo	Loại bỏ sơn và véc-ni.



- Đảm bảo đã tắt thiết bị và vòi phun đã nguội.
- Vòi phun rơi xuống có thể làm cháy các vật trên sàn nhà. Vòi phun phải được gắn chắc chắn và an toàn trên thiết bị.
- Chạm vào vòi phun nóng có thể bị bỏng nghiêm trọng. Trước khi gắn hoặc thay vòi phun, hãy để cho thiết bị nguội hoàn toàn hoặc sử dụng một dụng cụ phù hợp.
- Một vòi nóng có thể khiến một bề mặt cháy. Chỉ được đặt vòi phun nóng trên các bề mặt chống cháy.
- Sử dụng vòi phun không đúng hoặc bị hỏng có thể dẫn đến sự tích tụ nhiệt và làm hỏng thiết bị. Chỉ sử dụng vòi phun gốc theo bảng thích hợp cho thiết bị của bạn.

HƯỚNG DẪN SỬ DỤNG

- Luôn tuân thủ các hướng dẫn an toàn và các quy định áp dụng.
- Chỉ sử dụng một tay để giữ thiết bị, không đặt tay kia lên lỗ thông khí trước khi vận hành thiết bị:
- Gắn phụ kiện phù hợp với từng mục đích sử dụng.
- Cài đặt nhiệt độ khí mong muốn.

Bật và tắt

- Để bật thiết bị, gạt công tắc bật/tắt sang vị trí 1/2/3. Khi có thể xuất hiện sau khi bật máy, đây không phải là lỗi.
- Để tắt thiết bị, điều chỉnh nhiệt độ thấp nhất để làm mát, sau đó gạt nút bật/tắt sang vị trí 0. Để thiết bị nguội hẳn trước khi di chuyển hoặc cất giữ nó.

Cài đặt nhiệt độ

- Gạt công tắc BẬT/TẮT sang vị trí 1/2/3 tùy vào nhiệt độ bạn cần.

Nắp trước tháo rời được

- Nắp trước có thể tháo ra khi thao tác trong một khu vực hẹp.



Cẩn thận với vòi phun nóng.
Việc tháo nắp trước làm tăng nguy cơ bị bỏng do vòi phun nóng.

Loại bỏ sơn

- Gắn phụ kiện phù hợp.
- Cài đặt nhiệt độ khí cao.
- Bật thiết bị.
- Hướng khí nóng lên bề mặt sơn cần loại bỏ.
- Khi sơn mềm, cạo sạch sơn bằng mũi nạo cầm tay.



Không tháo các khung cửa sổ kim loại, vì nhiệt có thể được dẫn lên kính và làm nó bị nứt vỡ. Khi tháo các khung cửa sổ khác, hãy sử dụng vòi phun bảo vệ kính.



Không hướng thiết bị vào một điểm quá lâu để tránh gây cháy bề mặt.



Tránh thu gom sơn trên mũi nạo, vì nó có thể bốc cháy. Nếu cần thiết, hãy cẩn thận loại bỏ các mảnh vụn sơn khỏi mũi nạo bằng dao.

Sử dụng tĩnh

Thiết bị này cũng có thể được sử dụng ở chế độ tĩnh.

- Đặt thiết bị lên một bàn làm việc vững chắc.
- Cố định dây cáp để tránh việc kéo thiết bị ra khỏi bàn làm việc.
- Cẩn thận bật thiết bị.



Đảm bảo rằng vòi phun luôn hướng ra xa khỏi bạn và những người xung quanh



Đảm bảo không thả bất cứ thứ gì vào vòi phun.

Làm nguội

Vòi phun và phụ kiện trở nên cực kỳ nóng trong quá trình sử dụng. Để chúng nguội hẳn trước khi di chuyển hoặc cất giữ thiết bị.

- Để giảm thời gian làm nguội, hãy bật thiết bị ở mức nhiệt thấp nhất và để cho nó chạy trong vài phút.
- Tắt thiết bị và để nguội trong ít nhất 30 phút. Luôn đặt nó thẳng và đứng.

BẢO TRÌ VÀ VỆ SINH



Chú ý! Trước khi thực hiện bất kỳ công việc nào trên thiết bị, hãy kéo phích cắm.

Bảo trì

- Thiết bị điện này được thiết kế để hoạt động trong một khoảng thời gian dài với mức bảo trì tối thiểu. Việc thiết bị hoạt động đạt yêu cầu liên tục hay không phụ thuộc vào việc bảo quản cẩn thận và vệ sinh thường xuyên.
- Nếu dây nguồn bị hỏng, nó phải được nhà sản xuất, đại lý bảo dưỡng hoặc những người có trình độ tương đương thay thế để tránh gây nguy hiểm.

Tra dầu mỡ

- Thiết bị điện này không yêu cầu thêm dầu bôi trơn.

Vệ sinh

- Giữ các khe thông gió sạch và thường xuyên lau chùi vô bằng vải mềm.

Vệ sinh

- Giữ các khe thông gió của máy sạch để tránh mô-tơ bị quá nóng.
- Thường xuyên lau chùi vỏ máy bằng vải mềm, tốt nhất là ngay sau mỗi lần sử dụng.
- Không để khe thông gió dính bụi và bẩn.

- Nếu bụi bắn không bong ra thì dùng một miếng vải mềm làm ẩm bằng nước xà phòng.



Không bao giờ được sử dụng các dung môi như xăng, cồn, nước amoniac, v.v. Những dung môi này có thể làm hỏng các bộ phận bằng nhựa.

DỮ LIỆU KỸ THUẬT

Số thứ tự kiểu máy:	HG5030	HG6031V	HG6030
Điện áp	220-240V~	220-240V~	220-240V~
Công suất	1600W	1800W	1800W
Nhiệt độ	I 350°C	I 50-400°C	I 50°C
Luồng khí	300L/M	250L/M	250L/M
	II 500°C	II 100-600°C	II 300°C
	500L/M	500L/M	250L/M
			III 600°C
			500L/M
Tổng chiều dài	233mm	257mm	233mm
Khối lượng tịnh	0,56kg	0,67kg	0,57kg

MÔI TRƯỜNG



Nếu cần phải thay thế thiết bị của bạn sau thời gian sử dụng kéo dài thì không được vứt bỏ nó cùng rác thải sinh hoạt mà phải xử lý nó theo cách an toàn với môi trường.

Không xử lý chất thải phát sinh từ máy móc điện tử như rác thải sinh hoạt thông thường. Vui lòng tái chế tại những nơi có cơ sở vật chất phù hợp. Hãy liên hệ với Cơ quan chức năng tại địa phương hoặc đại lý của bạn để được tư vấn về tái chế.

Có thể thay đổi mà không cần thông báo trước.

คำแนะนำเพิ่มเติม

วัตถุประสงค์การใช้งาน

เป็นเป่าลมร้อนของคุณได้รับการออกแบบมาเพื่อวัตถุประสงค์สำหรับการลอกสี บัดกรีท่อ ทำให้พีวีซีหดตัว การเชื่อมและการตัดพลาสติก รวมทั้งการอบแห้งและการละลายน้ำแข็งโดยทั่วไป



คำเตือน: อ่านคู่มือฉบับนี้และคำแนะนำทั่วไปด้านความปลอดภัยอย่างละเอียดก่อนที่จะใช้เครื่องมือเพื่อความปลอดภัยของคุณเอง ควรสวมบ่อเครื่องมือไฟฟ้าของคุณพร้อมกับคู่มือเหล่านี้เท่านั้น

เครื่องมือนี้ควรจะใช้เชื่อมต่อกับแหล่งจ่ายไฟที่มีแรงดันไฟฟ้าเท่ากับที่ระบุไว้ในแผนป้ายเท่านั้น และสามารถใช้งานได้เฉพาะในแหล่งจ่ายไฟกระแสสลับแบบเฟสเดียวเท่านั้น โดยมีฉนวนหุ้มสองชั้น จึงสามารถใช้งานได้โดยไม่ต้องมีสายดินได้ด้วย



พื้นผิวที่มีความร้อนสูง - ลวกนิ้วหรือมือ



คำอธิบาย

- ① หัวฉีด
- ② สวิตช์เปิด/ปิด (0/1/2) HG5030 และ HG6031V
- ③ สวิตช์เปิด/ปิด (0/1/2/3) HG6030
- ④ ฝาครอบด้านหลัง
- ⑤ ปุ่มหมุน

รายการสิ่งที่อยู่ในบรรจุภัณฑ์

- ตรวจสอบเครื่องมือ สายไฟ ปลั๊กไฟและอุปกรณ์เสริมทั้งหมดที่อาจเสียหายจากการขนส่ง



คำเตือน: วัสดุบรรจุภัณฑ์ไม่ใช่ของเล่น!
ห้ามเด็กเล่นกับถุงพลาสติก! อันตรายจากการสำลัก!

- เป็นเป่าลมร้อน 1 เครื่อง
- อุปกรณ์เสริม 1 ชุด (อุปกรณ์เสริมไม่จำเป็นต้องรวมอยู่ด้วย)
- คู่มือแนะนำการใช้งาน 1 เล่ม



หากมีชิ้นส่วนขาดหายหรือเสียหาย โปรดติดต่อตัวแทนจำหน่ายของคุณ

คำเตือนเกี่ยวกับความปลอดภัยของเครื่องมือไฟฟ้าทั่วไป

อ่านคำเตือนด้านความปลอดภัยและคำแนะนำทั้งหมด การไม่ปฏิบัติตามคำเตือนและคำแนะนำทั้งหมดอาจทำให้เกิดไฟฟ้า

ช็อต ไฟไหม้ และ/หรือได้รับบาดเจ็บสาหัส

บันทึกคำเตือนและคำแนะนำทั้งหมดสำหรับการอ้างอิงในอนาคต

คำว่า “เครื่องมือไฟฟ้า” ในคำเตือนหมายถึงเครื่องมือไฟฟ้าหลัก (มีสาย) หรือเครื่องมือไฟฟ้าที่ใช้แบตเตอรี่ (ไร้สาย)

พื้นที่ทำงาน

- จัดให้พื้นที่ทำงานสะอาดและมีแสงสว่างเพียงพออยู่เสมอ พื้นที่รกและมืดจะทำให้เกิดอุบัติเหตุ
- ห้ามใช้เครื่องมือไฟฟ้าในสภาพแวดล้อมที่อาจเกิดระเบิดได้ เช่น ในที่มีของเหลวไวไฟ ก๊าซหรือฝุ่น เนื่องจากเครื่องมือจะก่อประกายไฟ ซึ่งอาจทำให้ฝุ่นละอองในบริเวณนั้นติดไฟและลุกไหม้ขึ้นได้
- ห้ามเด็กเล็กและบุคคลอื่นเข้าใกล้ ขณะใช้เครื่องมือไฟฟ้า สิ่งรบกวนอาจทำให้คุณสูญเสียการควบคุม

ความปลอดภัยทางไฟฟ้า

- ปลั๊กของเครื่องมือไฟฟ้าต้องเข้ากันได้กับเต้ารับ ห้ามดัดแปลงปลั๊กในลักษณะใด ๆเด็ดขาด ห้ามใช้ปลั๊กอะแดปเตอร์ใด ๆ กับเครื่องมือไฟฟ้าชนิดที่มีสายดิน (ต่อสายกราวด์) ปลั๊กที่ไม่ได้ดัดแปลงและเต้ารับที่เข้ากันได้จะช่วยลดความเสี่ยงจากการถูกไฟช็อต
- หลีกเลี่ยงการสัมผัสกับพื้นผิวที่มีสายดินหรือต่อสายกราวด์ไว้ เช่น ท่อ เครื่องนำความร้อน เตา และตู้เย็น เพราะเมื่อร่างกายของคุณสัมผัสกับพื้น จะมีความเสี่ยงที่จะเกิดไฟฟ้าช็อตมากขึ้น
- ห้ามให้เครื่องมือโดนฝนหรืออยู่ในสภาพเปียกชื้น น้ำที่เข้าสู่เครื่องมือไฟฟ้าจะเพิ่มความเสี่ยงต่อการเกิดไฟฟ้าช็อต
- ห้ามใช้สายไฟอย่างไม่ถูกต้อง ห้ามใช้สายไฟสำหรับถือ ดึง หรือถอดปลั๊กเครื่องมือไฟฟ้าเด็ดขาด เก็บสายไฟให้ห่างจากความร้อน น้ำมัน ขอบแหลมคม หรือชิ้นส่วนที่เคลื่อนที่ สายไฟที่ชำรุดหรือพันกันทำให้เสี่ยงต่อการเกิดไฟฟ้าช็อต
- เมื่อใช้เครื่องมือไฟฟ้านอกอาคาร ควรใช้สายไฟต่อพ่วงที่เหมาะสมกับการใช้งานนอกอาคาร การใช้สายไฟที่เหมาะสมกับการใช้งานนอกอาคารช่วยลดความเสี่ยงจากการเกิดไฟฟ้าช็อต
- หากไม่สามารถหลีกเลี่ยงการใช้เครื่องมือไฟฟ้าในสถานที่เปียกชื้นได้ ให้ใช้เครื่องตัดกระแสไฟ (RCD) เพื่อป้องกันไฟฟ้าช็อต การใช้ RCD ช่วยลดความเสี่ยงจากการเกิดไฟฟ้าช็อต

ความปลอดภัยส่วนบุคคล

- มีสติ ระมัดระวังสิ่งที่คุณกำลังทำและใช้สามัญสำนึก เมื่อใช้เครื่องมือไฟฟ้า ห้ามใช้เครื่องมือไฟฟ้าในขณะที่

ที่คุณเห็นหรืออยู่ภายใต้อิทธิพลของยาเสพติด แอลกอฮอล์ หรือยาวิเศษใดๆ การขาดสติชั่วขณะเมื่อใช้เครื่องมือไฟฟ้า อาจทำให้บุคคลบาดเจ็บสาหัส

- ใช้อุปกรณ์ความปลอดภัย สวมอุปกรณ์ป้องกันดวงตาเสมอ ใช้อุปกรณ์ป้องกัน อย่างเช่น หนากากกันฝุ่น รองเท้ากันลื่น หมวกนิรภัย หรืออุปกรณ์ป้องกันเสียง ทุกครั้งที่อยู่ในสภาวะจำเป็นเพื่อลดการบาดเจ็บส่วนบุคคล
- หลีกเลี่ยงการทำงานที่ไม่ได้ตั้งใจ ตรวจสอบให้แน่ใจว่าสวิตช์อยู่ในตำแหน่งปิดก่อนที่จะเสียบปลั๊ก การถือเครื่องมือไฟฟ้าโดยนิ้วของคุณอยู่ที่สวิตช์หรือเสียบปลั๊กเครื่องมือไฟฟ้าที่เปิดสวิตช์อยู่อาจทำให้เกิดอุบัติเหตุ
- ถอดประแจหรือจ่าป้าขึ้นออกก่อนเปิดใช้เครื่องมือไฟฟ้า การเสียบประแจหรือจ่าป้าขึ้นไว้กับเครื่องมือไฟฟ้าที่กำลังหมุนอาจก่อให้เกิดอันตรายต่อบุคคลได้
- อย่าเอื้อมตัว ยืนให้มั่นคงและสมดุลตลอดเวลา สิ่งนี้ทำให้การควบคุมเครื่องมือไฟฟ้าดีขึ้นในสถานการณ์ที่ไม่คาดฝัน
- แต่งกายให้เหมาะสม ห้ามสวมใส่เสื้อผ้าหลวมหรือใส่เครื่องประดับ ให้ผม เสื้อผ้า หรือถุงมือห่างจากส่วนที่กำลังหมุนอยู่เสมอ เสื้อผ้าหลวม เครื่องประดับ หรือผมยาวอาจติดเข้าไปในส่วนที่กำลังหมุน
- ถ้าอุปกรณ์ได้เตรียมไว้สำหรับตัดกับชุดชุดฝุ่นและอุปกรณ์เก็บฝุ่น โปรดตรวจสอบให้แน่ใจว่าโดยตลอดและใช้งานอย่างถูกต้อง การใช้งานอุปกรณ์เหล่านี้สามารถลดอันตรายจากฝุ่นได้

การใช้งานและการดูแลเครื่องมือไฟฟ้า

- อย่าใช้เครื่องมือไฟฟ้าโดยฝืนกำลัง ใช้เครื่องมือไฟฟ้าที่ถูกต้องตามการใช้งานของคุณ เครื่องมือไฟฟ้าที่ถูกต้องจะทำงานได้ดีกว่าและปลอดภัยกว่าในอัตราตามที่กำหนดไว้
- อย่าใช้เครื่องมือไฟฟ้า ถ้าสวิตช์เปิดและปิดไม่ได้ เครื่องมือไฟฟ้าใด ๆ ที่ไม่สามารถควบคุมได้ด้วยสวิตช์จะอันตรายและจะต้องได้รับการซ่อมแซม
- ถอดปลั๊กจากแหล่งจ่ายไฟก่อนทำการปรับแต่ง เปลี่ยนอุปกรณ์เสริม หรือจัดเก็บเครื่องมือไฟฟ้า มาตรการรักษาความปลอดภัยเชิงป้องกันดังกล่าวช่วยลดความเสี่ยงในการเริ่มต้นใช้งานเครื่องมือไฟฟ้าโดยไม่ได้ตั้งใจ
- เก็บเครื่องมือไฟฟ้าที่ไม่ได้ใช้งานให้พ้นจากมือเด็กและไม่อนุญาตให้บุคคลที่ไม่คุ้นเคยกับเครื่องมือไฟฟ้าของคำแนะนำเหล่านี้ใช้งานเครื่องมือไฟฟ้านี้ เครื่องมือไฟฟ้าเป็นสิ่งอันตรายในมือของผู้ใช้ที่ไม่ได้รับการฝึกฝน
- บำรุงรักษาเครื่องมือไฟฟ้า ตรวจสอบการวางแนว

ไม่ตรงหรือการบิดของชิ้นส่วนที่หมุน การแตกของชิ้นส่วนและสภาพอื่น ๆ ที่อาจส่งผลกระทบต่อการทำงานของเครื่องมือไฟฟ้า ถ้าหากได้รับความเสียหาย ให้ซ่อมแซมเครื่องมือไฟฟ้าก่อนใช้งาน อุบัติเหตุจำนวนมากเกิดจากเครื่องมือไฟฟ้าที่ไม่ได้รับการบำรุงรักษาดีพอ

- รักษาเครื่องมือตัดให้คมและสะอาดอยู่เสมอ เครื่องมือตัดที่มีขอบตัดที่ได้รับการบำรุงรักษาอย่างถูกต้องมักจะไม่วัดและควบคุมง่ายกว่า
- ใช้เครื่องมือไฟฟ้า อะไหล่ และเครื่องมือดอกสว่านเป็นต้น ตามคำแนะนำเหล่านี้และในวิธีการที่ใช้สำหรับเครื่องมือไฟฟ้าเฉพาะประเภท โดยคำนึงถึงสภาพการทำงานและงานที่ต้องทำ การใช้เครื่องมือไฟฟ้าเพื่อการปฏิบัติงานแตกต่างจากวัตถุประสงค์ อาจนำไปสู่สถานการณ์ที่เป็นอันตรายได้

บริการ

- ให้ช่างซ่อมที่มีคุณสมบัติเหมาะสมซ่อมแซมเครื่องมือไฟฟ้าของคุณ โดยใช้อะไหล่ที่เหมือนกันเท่านั้น สิ่งนี้จะทำให้มั่นใจว่าเครื่องมือไฟฟ้ายังคงมีความปลอดภัย

คำแนะนำด้านความปลอดภัยเพิ่มเติมสำหรับปืนเป่าลมร้อน

- เครื่องมือนี้ไม่มีวัตถุประสงค์เพื่อใช้งานโดยบุคคล (รวมทั้งเด็กเล็ก) ที่มีสภาพร่างกายไม่สมบูรณ์ สภาพจิตใจหรืออารมณ์ไม่ปกติ หรือขาดประสบการณ์และความรู้ เด็กเล็กควรได้รับการดูแลเพื่อให้มั่นใจว่าเด็กไม่เล่นเครื่องมือนี้
- อาจทำให้เกิดไฟไหม้ได้หากไม่ใช้เครื่องมืออย่างระมัดระวัง เพราะฉะนั้น
 - ควรระมัดระวังเมื่อใช้เครื่องมือในสถานที่ที่มีวัสดุติดไฟได้ง่าย
 - ห้ามใช้ในสถานที่เดียวกันเป็นเวลานาน
 - ห้ามใช้ในสถานที่ที่สภาพแวดล้อมอาจเกิดระเบิดได้
 - ระวังกว่าความร้อนอาจสัมผัสกับวัสดุที่ติดไฟได้ง่ายที่มองไม่เห็น
 - วางเครื่องมือบนขาตั้งหลังเลิกใช้งาน และวางให้เย็นลงก่อนทำการจัดเก็บ
 - ห้ามวางเครื่องมือทิ้งไว้โดยไม่ดูแลเมื่อเปิดเครื่องไว้
- ห้ามวางมือของคุณเหนือช่องระบายอากาศหรือปิดช่องระบายอากาศในลักษณะใด ๆ ก็ตาม
- หัวฉีดและอุปกรณ์เสริมของเครื่องมือนี้จะร้อนมากในระหว่างการใช้งาน วางชิ้นส่วนเหล่านี้ไว้ให้เย็นลงก่อน

ที่จะสัมผัส

- ควรจะปิดสวิตช์เครื่องมือก่อนที่จะวางลงทุกครั้ง
- ห้ามวางเครื่องมือทิ้งไว้โดยไม่ดูแลขณะเปิดเครื่องไว้
- อาจเกิดเพลิงไหม้ขึ้น หากไม่ได้ใช้เครื่องมือด้วยความระมัดระวัง
- ความร้อนอาจสัมผัสกับวัสดุที่ติดไฟได้ง่ายที่มองไม่เห็น ห้ามใช้ในสภาวะบรรยากาศที่เปียกชื้น สถานที่ที่อาจมีก๊าซไวไฟ หรืออยู่ใกล้วัสดุที่ติดไฟได้ง่าย
- วางเครื่องมือไว้ให้เย็นสนิทก่อนทำการจัดเก็บ
- ทำให้แน่ใจว่ามีอากาศหายใจที่พอเพียง เพราะอาจเกิดวันพิษ
- ห้ามใช้เป็นเครื่องเป่าผม
- ห้ามกีดขวางทางเข้าของอากาศหรือช่องระบายอากาศ เพราะอาจทำให้เกิดความร้อนสะสมมากเกินไป ซึ่งจะทำให้เกิดความเสียหายต่อเครื่องมือนี้
- ห้ามเป่าลมร้อนไปที่ผู้อื่นโดยตรง
- ห้ามแตะต้องหัวฉีดโลหะ เพราะจะร้อนมากขณะใช้งาน และจะร้อนต่อเนื่องนานสุดถึง 30 นาทีหลังจากใช้งาน
- ห้ามวางหัวฉีดพิงกับสิ่งใด ขณะที่ใช้งานหรือทันทีหลังการใช้งาน
- ห้ามหยดสิ่งใดลงในหัวฉีด เพราะอาจทำให้ไฟฟ้าช็อตคุณได้ ห้ามมองลงในหัวฉีดขณะที่เครื่องกำลังทำงาน เนื่องจากเครื่องจะผลิตอุณหภูมิสูง
- ห้ามให้สีติดแน่นกับหัวฉีดหรือเครื่องชูด เนื่องจากอาจทำให้เกิดการลุกไหม้หลังจากผ่านไปสักระยะหนึ่ง

การกำจัดสี

- ห้ามใช้เครื่องมือนี้เพื่อกำจัดสีที่มีสารตะกั่ว สิ่งที่ลอกออก เศษตกค้างและละอองไอของสีอาจมีสารตะกั่ว ซึ่งเป็นพิษ อาคารที่สร้างก่อน ค.ศ. 1960 อาจมีการทาสีในอดีตด้วยสีที่มีตะกั่วและทาทับด้วยชั้นสีเพิ่มเติมเมื่อสะสมบนพื้นผิว สารอาจเขาทางปากจากมือ อาจส่งผลให้เกิดการกลืนกินสารตะกั่ว ถึงแม้จะสัมผัสกับสารตะกั่วในระดับต่ำ ก็อาจเกิดความเสียหายต่อสมองและระบบประสาทที่ไม่สามารถกลับคืนมาได้ เด็กและทารกในครรภ์ที่มีความเสี่ยงเป็นพิเศษ
- เมื่อกำจัดสีออก ทำให้แน่ใจว่าได้ปิดล้อมพื้นที่ทำงาน ควรใส่หน้ากากกันฝุ่น

- ห้ามเผาสี ใช้เครื่องชูดและให้หัวฉีดห่างจากพื้นผิวที่ทาสีอย่างน้อย 25 มม. เมื่อทำงานในทิศทางแนวตั้ง ให้ทำงานลงข้างล่างเพื่อป้องกันไม่ให้สีหล่นลงในเครื่องมือและเกิดการเผาไหม้
- กำจัดเศษสีทั้งหมดอย่างปลอดภัยและทำให้แน่ใจว่าพื้นที่ทำงานสะอาดทั้งหมดหลังงานเสร็จสิ้นการ ทำงาน

การประกอบและการปรับเปลี่ยน



ก่อนการประกอบและการปรับแต่ง ให้ถอดปลั๊กเครื่องมือออกเสมอ

อุณหภูมิของอากาศสามารถปรับได้เพื่อให้เข้ากันกับการใช้งานที่หลากหลาย ตารางด้านล่างเสนอแนะการตั้งค่าสำหรับการใช้งานต่าง ๆ

การตั้งค่า	การใช้งาน
HG6030: 1	<ul style="list-style-type: none">■ การระบายความร้อนชิ้นส่วนที่ร้อน■ การระบายความร้อนเครื่องก่อนเปลี่ยนหัวฉีด
HG5030: 1	<ul style="list-style-type: none">■ การอบแห้งสีและน้ำมันเคลือบเงา
HG6031V: 1	<ul style="list-style-type: none">■ การกำจัดสติกเกอร์
HG6030: 2	<ul style="list-style-type: none">■ การแกว่งและการล้างเบรกซ์■ การอบแห้งท่อนไม้เปียกก่อนทำการเดิม■ การห่อหุ้ม PVC ที่หัดตัวและท่อหุ้มฉนวน■ การละลายท่อที่เป็นน้ำแข็ง
HG5030: 2	<ul style="list-style-type: none">■ การเชื่อมพลาสติก
HG6031V: 2	<ul style="list-style-type: none">■ การติดตั้งท่อและแผ่นพลาสติก
HG6030: 3	<ul style="list-style-type: none">■ การคลายสลักและนอตที่ขึ้นสนิมหรือที่ขึ้นไว้นาน■ การกำจัดสีและแล็กเกอร์■ การบัดกรีข้อต่อท่อประปา



หาก你不แน่ใจเกี่ยวกับการตั้งค่าที่ถูกต้อง ให้เริ่มต้นด้วยการตั้งค่าอุณหภูมิที่ต่ำก่อน และค่อย ๆ เพิ่มอุณหภูมิจนกว่าคุณจะได้ผลลัพธ์ที่ดีที่สุด

การติดตั้งอุปกรณ์เสริมที่ถูกต้อง (ถ้ามี)

ไอคอน	คำอธิบาย	วัตถุประสงค์
	หัวฉีดป้องกันกระฉก	หน้าต่างป้องกันเมื่อลอกกรอบ

ไอคอน	คำอธิบาย	วัตถุประสงค์
	หัวฉีดสะท้อน	ท้อบัดกรี
	หัวฉีดลดขนาด	การเชื่อม ทดปลอกหุ้ม (ความร้อนเข้มข้นเหนือพื้นที่ขนาดเล็ก)
	หัวฉีดช่องกว้าง	การอบแห้ง การละลาย (กระจายความร้อนทั่วบริเวณที่กว้างขึ้น)
	เครื่องชูด	การลอกสีและน้ำมันเคลือบเงา



- ตรวจสอบให้แน่ใจว่าได้ปิดเครื่องมือและหัวฉีดเรียบร้อยแล้ว
- หัวฉีดที่หล่นลงอาจจุดไฟวัตถุที่อยู่บนพื้น ต้องติดตั้งหัวฉีดให้แน่นและมั่นคงบนตัวเครื่อง
- การสัมผัสหัวฉีดที่ร้อนอาจทำให้เกิดการไหม้อย่างรุนแรงได้ ก่อนที่จะติดหรือเปลี่ยนหัวฉีดควรปล่อยให้เครื่องเย็นลงอย่างสมบูรณ์หรือใช้เครื่องมือที่เหมาะสม
- หัวฉีดที่ร้อนอาจทำให้พื้นผิวเกิดไฟไหม้ได้ วางหัวฉีดที่ร้อนลงบนพื้นผิวที่กันไฟไหม้เท่านั้น
- หัวฉีดที่ไม่ถูกต้องหรือชำรุดอาจทำให้เกิดการสะสมความร้อนและทำให้เครื่องเสียหาย ใช้หัวฉีดของแท้ตามตารางที่เหมาะสมกับเครื่องของคุณเท่านั้น

คำแนะนำสำหรับการใช้งาน

- ควรปฏิบัติตามคำแนะนำด้านความปลอดภัยและข้อบังคับที่เกี่ยวข้องอยู่เสมอ
- ใช้มือข้างเดียวถือเครื่องมือเท่านั้น อย่าวางมืออีกข้างเหนือช่องระบายอากาศก่อนการใช้งาน:
- ติดตั้งอุปกรณ์เสริมที่ถูกต้องสำหรับการใช้งาน
- ตั้งอุณหภูมิอากาศที่ต้องการ

การเปิดและปิด

- หากต้องการเปิดสวิตช์เครื่องมือ ให้ตั้งสวิตช์เปิด/ปิดไปที่ตำแหน่ง 1/2/3 อาจมีควันออกมาเล็กน้อยหลังจากเปิดเครื่อง ซึ่งสิ่งนี้ไม่ได้บ่งบอกถึงปัญหา
- หากต้องการปิดเครื่องมือ ให้ปรับอุณหภูมิต่ำสุดเพื่อให้อุ่นลง แล้วตั้งค่าสวิตช์เปิด/ปิดไปที่ตำแหน่ง 0 ปล่อยให้เครื่องมือเย็นลงก่อนทำการย้ายหรือจัดเก็บ

การตั้งค่าอุณหภูมิ

- หมุนสวิตช์เปิด/ปิดไปที่ 1/2/3 ขึ้นอยู่กับอุณหภูมิที่คุณต้องการ

ฝาครอบด้านหน้าถอดออกได้

- สามารถถอดฝาครอบด้านหน้าออกได้เมื่อทำงานใน

พื้นที่แคบ



ระวังหัวฉีดที่ร้อน
การถอดฝาครอบด้านหน้าจะเพิ่มความเสี่ยงต่อการไหม้ด้วยหัวฉีดที่แผ่ความร้อนออกมา

- การลอกสี**
- ติดตั้งอุปกรณ์เสริมที่เหมาะสม
 - ตั้งอุณหภูมิอากาศสูง
 - เปิดเครื่องมือ
 - ให้นำลมร้อนไปยังบนสีที่ต้องการขจัดออก
 - เมื่อสีอ่อนลง ขูดสีออกไปโดยใช้เครื่องชูดด้วยมือ



ห้ามลอกกรอบหน้าต่างโลหะ เนื่องจากความร้อนอาจเป็นสื่อนำความร้อนบนกระจกและทำให้แตกเร็วได้ เมื่อลอกกรอบหน้าต่างอื่น ๆ ให้ใช้หัวฉีดป้องกันกระจก



อย่าให้เครื่องมืออยู่ที่จุดใดจุดหนึ่งโดยตรงนานเกินไปเพื่อป้องกันการเกิดไฟที่พื้นผิว



หลีกเลี่ยงสะสมของสียบนอุปกรณ์เสริมการชูดเนื่องจากอาจทำให้เกิดก่อไฟ ถ้าจำเป็น ให้กำจัดเศษสีออกจากอุปกรณ์ชูดอย่างระมัดระวังโดยใช้มีด

การใช้งานแบบอยู่กับที่

เครื่องมือสามารถใช้ในโหมดอยู่กับที่ได้เช่นกัน

- วางเครื่องมือไว้บนโต๊ะทำงานที่มั่นคง
- ยึดสายให้แน่นเพื่อป้องกันไม่ให้ดึงเครื่องมือออกจากโต๊ะทำงาน
- เปิดเครื่องมืออย่างระมัดระวัง



โปรดตรวจสอบให้แน่ใจว่าหัวฉีดชี้ไปให้พ้นจากตัวคุณและผู้ที่อยู่รอบข้างเสมอ



โปรดตรวจสอบให้แน่ใจว่าไม่มีอะไรหล่นลงในหัวฉีด

การระบายความร้อน

หัวฉีดและอุปกรณ์เสริมจะร้อนขึ้นอย่างมากในระหว่างการใช้งาน ปล่อยให้เครื่องเย็นลงก่อนที่จะพยายามย้ายหรือจัดเก็บเครื่องมือ

- เพื่อลดเวลาในการเย็นลง ให้เปิดสวิตช์เครื่องที่ค่าอุณหภูมิสมต่ำสุดและปล่อยให้เครื่องทำงานเป็นเวลาสองถึงสามนาที
- ปิดเครื่องมือและปล่อยให้เย็นลงอย่างน้อย 30 นาทีวางในแนวตรงและตั้งไว้เสมอ

การบำรุงรักษาและการทำความสะอาด



ข้อควรระวัง! ก่อนดำเนินการงานใด ๆ ที่อุปกรณ์ ให้ดึงปลั๊กไฟออกก่อน

การบำรุงรักษา

- เครื่องมือไฟฟ้าของคุณได้รับการออกแบบเพื่อใช้

ใช้งานได้ในระยะเวลาสั้นโดยมีการบำรุงรักษาบ่อยที่สุด การดำเนินการที่นำพาไปอย่างต่อเนื่องขึ้นอยู่กับ การดูแลรักษาเครื่องมือและการทำความสะอาดอย่างเหมาะสม

- หากสายไฟชำรุด ต้องทำการเปลี่ยนโดยผู้ผลิต ตัวแทนที่ให้บริการ หรือผู้ที่ได้รับการรับรองในระดับใกล้เคียงเพื่อหลีกเลี่ยงการเกิดอันตราย

การหลอ่ลื่น

- เครื่องมือไฟฟ้าของคุณไม่ต้องการสารหลอ่ลื่นเพิ่มเติม

การทำความสะอาด

- ไม่วางสิ่งของขวางช่องระบายอากาศและทำความสะอาดบ้านเรือนอย่างสม่ำเสมอด้วยผ้านุ่ม

การทำความสะอาด

- ทำความสะอาดช่องระบายอากาศของเครื่องอยู่เสมอเพื่อป้องกันไม่ให้เครื่องร้อนจนเกินไป
- ทำความสะอาดเครื่องใช้ในบ้านด้วยผ้านุ่มอยู่เสมอโดยเฉพาะอย่างยิ่งหลังจากใช้งานทุกครั้ง
- รักษาช่องระบายอากาศให้ปราศจากฝุ่นและสิ่งสกปรกเสมอ
- ถ้าหากสิ่งสกปรกไม่หลุดออกมา ให้ใช้ผ้านุ่มชุบน้ำหมาด ๆ ด้วยน้ำสบู่



ห้ามใช้สารทำลาย เช่น เบนซิน แอลกอฮอล์ น้ำแอมโมเนีย ฯลฯ สารทำลายเหล่านี้อาจทำให้ชิ้นส่วนพลาสติกเกิดความเสียหายได้

ข้อมูลด้านเทคนิค

หมายเลขรุ่น:	แรงดันไฟฟ้า	พลังงาน	อุณหภูมิการ	ไหลของลม	ความยาวโดยรวม	น้ำหนักสุทธิ
HG5030	220-240V~	1600W	I 350°C II 500°C	300L/M 500L/M	233mm	0.56kg
HG6031V	220-240V~	1800W	I 50-400°C II 100-600°C	250L/M 500L/M	257mm	0.67kg
HG6030	220-240V~	1800W	I 50°C II 300°C III 600°C	250L/M 250L/M 500L/M	233mm	0.57kg

สิ่งแฉดล่อม



ถ้าเครื่องมือของคุณจำเป็นต้องเปลี่ยนหลังจากใช้งานจนหมดสภาพ อย่าทิ้งอุปกรณ์เหล่านี้ไปพร้อมกับขยะในครัวเรือน แต่ควรกำจัดทิ้งด้วยวิธีที่ปลอดภัยต่อสิ่งแวดล้อม

ไม่ควรจัดการของเสียที่เกิดจากรายการเครื่องใช้ไฟฟ้าเหมือนขยะในครัวเรือนทั่วไป โปรดรีไซเคิลในที่ที่มีสิ่งอำนวยความสะดวกอยู่ ตรวจสอบกับหน่วยงานท้องถิ่นหรือร้านค้าปลีกของคุณ เพื่อขอคำแนะนำในการรีไซเคิล

สามารถเปลี่ยนแปลงได้โดยไม่ต้องแจ้งให้ทราบล่วงหน้า

預定用途

您的熱風槍是設計用於剝離漆料、焊接管路、收縮 PVC、焊接和彎折塑料，以及一般的烘乾和解凍。



警告：爲了您的安全起見，在使用這些電氣用具前，請詳細閱讀本手冊與一般安全須知。在交接電動工具時亦應隨附這些說明。



工具應連接至與銘牌所示電壓相同的電源供應器，而且只能透過單相交流電源的供電運作。這些工具採用雙層絕緣，因此也可連接無接地線的插座使用。



表面高溫 - 手指或手易燙傷。

說明

- ① 噴嘴
- ② ON/OFF 開關 (0/1/2) HG5030 與 HG6031V
ON/OFF 開關 (0/1/2/3) HG6030
- ③ 前蓋
- ④ 旋鈕

包裝內容物清單

- 請檢查電氣用具、電源線、電源插頭和所有配件是否在運送時損壞。



警告：包材不是玩具！絕對不能讓兒童把玩塑膠袋！會有造成窒息之危險！

- 1 支熱風槍
- 1 組配件 (配件不一定會隨附)
- 1 份使用說明書



如果有遺漏或損壞的零件，請和您的經銷商聯絡。

一般的電動工具安全警告

請閱讀所有安全警告和指示。若未遵循所有警告和指示，可能會造成觸電、火災和/或嚴重傷害。

請保留所有警告和指示，以供日後參考。

在警告中所提及的「電動工具」一詞，係指透過電源插座(有線)或電池供電(無線)的電動工具。

工作區

- 請保持工作區的整潔和良好照明。雜亂的環境和昏暗的照明容易造成意外。
- 請勿在容易爆炸的環境中操作電動工具，例如存在易燃液體、氣體或粉塵之處。電動工具產生的火花，可能會點燃粉塵或煙霧。
- 操作電動工具時，請遠離兒童和旁觀者。分心可能會導致您無法適當地控制工具。

電氣安全

- 電動工具的插頭必須符合插座的規格。請絕對不要改造插頭。接地的電動工具請勿使用任何變壓器插頭。未經改造的插頭以及規格相符的插座，將可降低觸電的風險。
- 請避免讓身體部位直接接觸到接地的表面，例如管路、散熱器、電爐和冰箱。如果您的身體部位直接接觸地面，會增加觸電的風險。
- 請勿讓電動工具暴露於雨水或潮濕的環境中。如果電動工具進水，將會增加觸電的風險。
- 請勿亂用電線。絕對不要將電線用來搬移、拉動電動工具或拔除其插頭。請讓電線遠離熱源、油、鋒利的邊緣或活動機件。損壞或糾結的電線會增加觸電的風險。
- 在室外操作電動工具時，請使用適合室外使用的延長線。使用適合室外使用的延長線，可降低觸電的風險。
- 如果必須在潮濕的地方操作電動工具，請使用以殘餘電流裝置 (RCD) 保護的供電源。使用 RCD 可降低觸電的風險。

人身安全

- 操作電動工具時請保持警覺、注意自己的動作並依循常識使用工具。在疲倦或受到毒品、酒精或藥物影響時，請勿操作電動工具。在操作電動工具時，稍不注意可能會造成嚴重的人身傷害。
- 請使用安全設備。請務必配戴護眼裝置。在情況需要時穿戴安全設備，例如防塵口罩、防滑安全鞋、安全帽或聽力保護裝置，將可減少人身傷害的機率。
- 防止意外啓動。在插入插頭前請確定開關處於關閉的位置。攜帶電動工具時將手指放在開關上，或是插入插頭時開關處於開啓的位置，都容易造成意外發生。
- 開啓電動工具的電源之前，請移除所有調整鑰匙或扳手。如果讓扳手或鑰匙留在電動工具的旋轉機件上，可能會造成人身傷害。
- 不要伸得太長。請隨時站穩，保持正確的平衡。如此就能在未預期的狀況中更得心應手地控制電動工具。
- 請適當地著裝，不要穿著寬鬆的衣物或配戴首飾。讓您的頭髮、衣物和手套遠離活動機件。寬鬆的衣物、首飾或長髮可能會卡在活動機件中。
- 如果有提供連接除塵與集塵設備的裝置，請務必連接這些設備並適當地使用。使用這些裝置可減少與粉塵相關的危險。

電動工具的使用與保養

- 請勿濫用電動工具。請根據應用來使用正確的電動工具。正確使用電動工具，將能以其原本設計的速度，更安全有效地完成工作。
- 如果電動工具的開關無法切換其電源的開和關，則請勿使用。任何無法以開關控制的電動工具都很危險，必須送修。
- 在進行任何調整、更換配件或存放電動工具前，請將插頭從電源上拔起。這些預防性的安全措施可降低意外啟動電動工具的風險。
- 將閒置的電動工具放在兒童無法拿取之處，並禁止不熟悉電動工具操作說明的人員來操作電動工具。在未經訓練的使用者手中，電動工具非常危險。
- 維護電動工具。檢查活動機件是否未對齊或突出、零件是否損壞，或是否存在可能影響電動工具運作的其他狀況。若有損壞，使用前請先將電動工具送修。許多意外是因為維護不當的電動工具所造成。
- 請保持刀具的鋒利與清潔。適當維護的刀具和刀刃在切割時比較不會卡住，也比較容易控制。
- 請根據作業條件和所要執行的工作，來使用電動工具、配件和刀頭等項目，並遵循特定類型電動工具的說明指示和預定的使用方式。將電動工具用於指定用途以外的作業，可能會造成危險的狀況。

維修

- 將您的電動工具送交合格的維修人員進行維修，並且只使用相同的替換零件。這將確保維持電動工具的安全性。

熱風槍的其他安全指示

- 身體、感官或精神能力低弱或缺乏經驗與知識之人(包括兒童)，不得使用本電氣用具。應善盡看顧的責任，確保兒童不能把玩本電氣用具。
- 若未小心使用本電氣用具，可能會導致火災，因此，
 - 請多加注意，不要在具有可燃材料之處使用此電氣用具；
 - 請勿長時間針對同一個定點使用工具；
 - 請勿在容易爆炸的環境中使用；
 - 請注意，熱能可能會傳導至看不見的可燃材料；
 - 使用電氣用具後，在存放之前請先將其置於座架上等待冷卻；
 - 在啟動電源之後，請勿讓電氣用具處於無人看管的狀態。
- 請勿將您的手放在通風口上，或是以任何方式擋住通風口。
- 本工具的噴嘴和配件在使用時會變得極熱，請先讓這些零件冷卻後再觸碰。
- 將工具放下之前，請務必將其電源關閉。
- 電源開啓時，請勿讓工具處於無人看管的狀態。
- 若未小心使用本電氣用具，可能會導致火災。
- 熱能可能會傳導至看不見的可燃材料。請勿在潮濕的環境使用，其中可能會存在易燃氣體或靠近可燃材料。
- 存放前請先讓工具完全冷卻。
- 請務必保持適當的通風，因為作業的過程中可能會產生有毒氣體。
- 請勿使用吹風機。
- 請勿擋住進氣口或噴嘴出風口，此行為可能會造成過多的熱能累積，而使工具受損。
- 請勿將熱風朝著別人身上吹動。
- 請勿觸碰金屬噴嘴，因為在使用時和使用過後 30 分鐘內，噴嘴都會處於高溫狀態。
- 使用時或剛使用完後，請勿將噴嘴靠在任何物體上。
- 請勿用任何物體戳進噴嘴，因為您可能會觸電，熱風槍正在運作時請勿鎖住噴嘴，因為會產生高溫。
- 請勿讓漆料黏附在噴嘴或刮刀上，否則過一段時間可能會點燃。

去除漆料

- 請勿使用此工具來去除含鉛的漆料。漆料的剝落物、殘餘碎屑和蒸氣可能會包含具毒性的鉛。1960 年之前所蓋的所有建物，過去在粉刷時可能使用了含鉛的漆料，然後上方再塗覆其他層的漆料。這種含鉛漆料一旦沉積於表面，手到口的接觸可能會導致鉛的攝入。即使僅暴露於少量的含鉛環境中，都會對大腦和神經系統造成無法逆轉的傷害。幼兒和胎兒尤其容易受到影響。
- 進行去除漆料的作業時，請務必將工作區域圍起。最好戴上防護口罩。
- 請勿讓漆料燒起來。使用刮刀，並讓噴嘴距離漆面至少 25 mm。以垂直方向作業時，請由上往下進行，避免漆料掉進工具而燃燒。
- 完成工作後，請安全地處理所有漆料碎片，並務必將工作區域完全清掃乾淨。

組裝與調整



進行組裝和調整之前，請務必將工具的電源插頭拔起。





熱風的溫度可配合各種廣泛的應用調整。下表提供不同應用的設定建議。

設定	應用
HG6030 : 1	<ul style="list-style-type: none"> ■ 讓高熱的部位冷卻。 ■ 在更換噴嘴前讓機器冷卻。
HG5030 : 1	■ 將油漆與清漆烘乾。
HG6031V : 1	■ 去除貼紙。
HG6030 : 2	<ul style="list-style-type: none"> ■ 上蠟與除蠟。 ■ 在封填之前先烘乾濕木材。 ■ 收縮 PVC 包材與絕緣管。 ■ 將凍結的管路解凍。
HG5030 : 2	■ 焊接塑料。
HG6031V : 2	■ 彎折塑膠管與板材。
HG6030 : 3	<ul style="list-style-type: none"> ■ 鬆開生鏽或轉太緊的螺絲和螺帽。 ■ 去除漆料和漆。 ■ 焊接管路接頭。



如果您不確定正確的設定為何，請從低溫設定開始，然後逐漸地增加溫度，直到達成最理想的效果為止。

安裝正確的配件 (如適用)

圖示	說明	用途
	玻璃保護噴嘴	在剝除窗框時保護窗戶
	導流板噴嘴	焊接管路
	縮頭噴嘴	焊接、套管收縮 (熱氣集中於小範圍)
	寬縫噴嘴	烘乾、解凍 (熱氣可散佈到更廣的範圍)
	刮刀	剝除油漆與清漆



- 請確定關閉工具的電源，且噴嘴已冷卻。
- 讓噴嘴掉落可能會點燃地板上的物體。噴嘴必須牢固地安裝於裝置上。
- 觸碰高熱的噴嘴可能會導致嚴重燙傷。在安裝或更換噴嘴之前，請先讓裝置完全冷卻，或使用適合的工具。
- 高熱的噴嘴可能會使表面著火。請只將高熱的噴嘴放置於防火表面上。
- 規格不符或故障的噴嘴可能會造成積熱並使裝置損壞。請根據表格只使用適合您裝置的原廠噴嘴。

使用說明

- 請務必遵循安全指示和適用的規範。
- 在操作之前，請只用一隻手來握住工具，不要將另一隻手放在通風口上：
- 根據應用安裝正確的配件。
- 設定所要的風溫。

切換開啓和關閉

- 若要開啓工具電源，請將開啓/關閉開關設定於 1/2/3 的位置。在開啓電源後，工具可能會冒出一些煙霧，但這並不表示有問題。
- 若要關閉工具的電源，請將最低溫度調整為冷卻，然後將開啓/關閉開關設定於 0 的位置。在移動或存放工具之前，請先讓工具冷卻。

溫度設定

- 根據所需的溫度，將開啓/關閉開關切換至 1/2/3。

可拆式前蓋

- 針對狹窄範圍進行作業時，可拆除前蓋。



請小心高熱的噴嘴。
移除前蓋會增加被裸露的高熱噴嘴燙傷的風險。

剝除漆料

- 安裝適合的配件。
- 設定高風溫。
- 開啓工具的電源。
- 將熱風朝著要去掉的漆料吹。
- 當漆料軟化時，使用手刮刀來將漆料刮除。



不要用來剝除金屬窗框，因為熱能可能會傳導至玻璃而使其碎裂。剝除其他種類的窗框時，請使用玻璃保護噴嘴。



不要將工具朝向定點太久，以免點燃表面。



避免讓漆料積聚在刮刀配件上，否則可能會點燃。如有必要，請用刀片小心地將刮刀上的漆料碎片刮除。

台式使用

本工具也可以在台式模式下使用。

- 將工具放在穩定的工作台上。
- 固定連接線，以防止連接線將工具拉下台面。
- 小心地開啓工具的電源。



請務必將噴嘴的方向遠離您自身和任何旁觀者。



請務必不要讓任何物體掉入噴嘴。

冷卻

噴嘴和配件在使用時會變得極熱。在移動或存放工具之前，請先讓工具冷卻。

- 若要縮短冷卻時間，請以最低風溫的設定開啓工具的電源，然後讓工具運轉幾分鐘。
- 關閉工具的電源，然後讓工具冷卻至少 30 分鐘。請一律將工具以垂直站立的方式放置。

維護與清潔



請注意！在對設備進行任何動作之前，請先拔起電源插頭。

維護

- 這些電動工具的設計，可在最低的維護下長時間運作。是否能夠持續維持理想的運作狀態，取決於適當的工具保養和定期清潔。
- 如果電源線損壞，必須由製造商、其服務代理商或類似的合格人員更換，以避免危險。

潤滑

- 電動工具不需額外的潤滑。

清潔

- 保持通風孔的暢通，並定期使用軟布來清潔外殼。

清潔

- 保持機器通風孔的清潔，以防止馬達過熱。
- 定期使用軟布來清潔機器的外殼，最好是在每次使用之後進行。
- 保持通風孔不積聚灰塵。
- 如果有灰塵堆積在上面，請使用以肥皂水沾濕的軟布來清潔。



切勿使用汽油、酒精和氨水等溶劑，這些溶劑可能會損壞塑膠零件。

技術資料

型號：	電壓	電力	溫度	氣流量	全長	淨重
HG5030	110V~	1300W	I 400°C II 550°C	200L/M 400L/M	233mm	0.56kg
	220-240V~	1600W	I 350°C II 500°C	300L/M 500L/M		
HG6031V	110V~	1300W	I 50-350°C II 80-550°C	200L/M 400L/M	257mm	0.67kg
	220-240V~	1800W	I 50-400°C II 100-600°C	250L/M 500L/M		
HG6030	110V~	1300W	I 50°C II 350°C III 550°C	200L/M 200L/M 400L/M	233mm	0.57kg
	220-240V~	1800W	I 50°C II 300°C III 600°C	250L/M 250L/M 500L/M		

環保



如果您的電氣用具在長期使用後需要更換，請勿隨家用垃圾丟棄，而是以不會對環境造成傷害的方式處理。

電氣機器用具所產生的廢棄物，不應以一般家用垃圾的方式棄置。請送到回收設施回收。關於回收的建議，請洽詢您當地的主管機關或零售業者。

如有變更，恕不另行通知。

원본 취급 설명서

사용 목적

이 열풍기는 일반적인 건조 및 해빙 용도를 비롯하여 페인트 제거, 파이프 납땜, PVC 수축, 플라스틱 용접 및 변형 용도로 제작되었습니다.



경고: 안전한 사용을 위해 기기를 사용하기 전에 이 설명서와 일반 안전 지침을 주의 깊게 읽어주십시오. 전동 공구 양도 시 이러한 지침도 함께 양도해야 합니다.



공구를 명판에 표시된 전압의 전원 공급 장치에만 연결해야 하며, 단상 AC 전원에서만 사용할 수 있습니다. 이중 절연되었기 때문에 접지선 없는 소켓에 사용할 수도 있습니다.



뜨거운 표면에 손이나 손가락이 닿으면 화상을 입을 수 있습니다.

설명

- ① 노즐
- ② On/off 스위치 (0/1/2) HG5030 & HG6031V
On/off 스위치 (0/1/2/3) HG6030
- ③ 전면 커버
- ④ 다이얼

구성품 목록

- 기기, 전선, 전원 플러그 및 모든 부속품이 운송으로 인해 손상된 것이 없는지 확인하십시오.



경고: 포장 재료는 장난감이 아닙니다! 어린이가 포장 비닐을 가지고 놀지 않게 하십시오! 질식의 위험이 있습니다!

- 열풍기 1개
- 부속품 1 세트(부속품이 포함된 모델에만 해당)
- 1 사용 설명서



누락되거나 손상된 부품이 있으면 대리점에 문의하십시오.

전동 공구에 대한 일반 안전 경고

모든 안전 경고와 지침을 읽어주십시오. 모든 경고와 지침을 준수하지 않으면 감전, 화재 및/또는 심각한 부상을 초래할 수 있습니다.

향후 참고를 위해 모든 경고와 지침을 잘 보관하십시오. 경고에서 언급되는 “전동 공구”란 주전원으로 작동하는(유선) 전동 공구 또는 배터리로 작동하는(무선) 전동 공구를 의미합니다.

작업 구역

- 작업 구역을 청결하고 밝게 유지하십시오. 어수선하고 어두운 공간은 사고를 초래하기 쉽습니다.
- 인화성 액체, 가스 또는 먼지가 존재하는, 폭발 위험이 있는 환경에서 전동 공구를 사용하지 마십시오. 전동 공구는 스파크가 발생하여 먼지나 가스에 불이 붙을 수 있습니다.
- 전동 공구를 사용하는 동안 작업자 이외의 사람이나 어린이가 접근하는 못하게 하십시오. 주의가 산만하면 제어력을 상실할 수 있습니다.

전기 안전

- 전동 공구 플러그가 콘센트에 맞아야 합니다. 어느 방식으로든 플러그를 절대 개조하지 마십시오. 어댑터 플러그를 접지된 전동 공구와 함께 사용하지 마십시오. 개조하지 않은 콘센트에 맞는 플러그는 감전 위험을 줄입니다.
- 파이프, 방열기, 레인지, 냉장고와 같은 접지된 표면과의 신체 접촉을 피하십시오. 몸을 접지한 경우 감전의 위험이 증가합니다.
- 전동 공구를 빔물 또는 습윤한 환경에 노출시키지 마십시오. 전동 공구에 물이 들어가면 감전의 위험이 증가합니다.
- 전선을 오용하지 마십시오. 절대 전선을 잡고 전동 공구를 옮기거나, 잡아당기거나 플러그를 뽑지 마십시오. 전선을 열, 기름, 날카로운 모서리 또는 가열 부분 가까이에 두지 마십시오. 손상되거나 얽힌 전선은 감전 위험이 증가합니다.
- 전동 공구를 야외에서 사용할 경우에는 야외 사용에 적합한 연결선을 사용하십시오. 야외 사용에 적합한 전선의 사용은 감전 위험을 줄입니다.
- 전동 공구를 부득이하게 습기가 있는 장소에서 사용해야 할 경우에는 누전 차단기(RCD)로 보호된 전원 공급 장치를 사용하십시오. RCD 사용은 감전 위험을 줄입니다.

개인 안전

- 전동 공구를 사용할 때에는 긴장을 늦추지 말고 항상 주의를 기울이며 상식적으로 행동하십시오. 피곤하거나 약물, 알코올 또는 약에 취한 상태에서 전동 공구를 사용하지 마십시오. 전동 공구를 사용하는 동안에는 한순간의 부주의로 심각한 부상을 초래할 수 있습니다.
- 안전 장비를 사용하십시오. 항상 보안경을 착용하십시오. 방진 마스크, 미끄럼 방지 안전화, 장갑 또는 청력 보호구와 같은 안전 장비를 부상을 줄입니다.
- 우발적인 시작을 방지하십시오. 전원을 연결하기 전에 스위치가 꺼짐(off) 위치에 있는지 확인하십시오. 스위치 위에 손가락을 올려놓은 상태에서 전동 공구를 옮기거나 스위치가 켜져 있는 전동 공구를 전원에 연결하면 사고를 초래합니다.
- 전동 공구의 전원을 켜기 전에 조정 키 또는 렌치를 제거하십시오. 전동 공구의 회전 부분에 이러한 공구가 끼워져 있으면 부상을 초래할 수 있습니다.
- 몸을 무리하게 뻗지 마십시오. 항상 자연스럽게 선 자세에서 균형을 유지하십시오. 이러한 자세를 유지해야 야기하지 않은 상황에서 전동 공구를 효과적으로 제어할 수 있습니다.

열풍기에 대한 추가적인 안전 지침

- 적절한 작업복을 착용하십시오. 헐렁한 옷이나 장신구를 착용하지 마십시오. 머리카락, 옷, 장갑을 가동 부분 가까이에 두지 마십시오. 헐렁한 옷, 장신구, 긴 머리카락이 가동 부분에 끼일 수 있습니다.
- 먼저 추출 및 집진 설비 연결용 장치가 제공된 경우에는 해당 장치가 연결되어 있고 적절하게 사용되고 있는지 확인하십시오. 이러한 장치의 사용은 먼지 관련 위험을 줄입니다.

전동 공구의 사용 및 관리

- 전동 공구에 무리한 힘을 가하지 마십시오. 용도에 맞는 전동 공구를 사용하십시오. 적합한 전동 공구는 설계된 용도로 더욱 효과적으로 안전하게 작업을 수행합니다.
- 스위치로 켜고 끌 수 없는 경우에는 전동 공구를 사용하지 마십시오. 스위치로 제어할 수 없는 전동 공구는 위험하며 수리해야 합니다.
- 전동 공구를 조정하거나, 부속품을 교체하거나, 보관하기 전에 전원에서 플러그를 뽑으십시오. 이러한 예방적 안전 조치는 전동 공구가 우발적으로 시작되는 위험을 줄입니다.
- 사용하지 않는 전동 공구는 어린이의 손이 닿지 않는 곳에 보관하고, 전동 공구의 안전 및 사용 지침에 익숙하지 않은 사람이 전동 공구를 사용하지 않게 하십시오. 전동 공구는 경험이 없는 사용자가 사용할 경우 위험합니다.
- 전동 공구를 유지관리하십시오. 가동 부분의 정렬 불량 또는 끈적거림, 부품의 파손, 그리고 전동 공구의 작동에 영향을 미칠 수 있는 기타 상태를 점검하십시오. 손상이 있는 경우에는 전동 공구를 사용하기 전에 수리하십시오. 많은 사고가 전동 공구를 제대로 관리하지 않아 발생합니다.
- 절삭 공구는 날을 날카롭고 깨끗하게 유지하십시오. 적절하게 유지관리된 날이 있는 절삭 공구는 끈적임이 없고 쉽게 제어할 수 있습니다.
- 전동 공구, 부속품 및 공구 비트 등을 안전 및 사용 지침을 준수하여, 특정 유형의 전동 공구에 적절한 방식으로, 작업 환경과 수행할 작업을 고려하여 사용하십시오. 전동 공구를 용도와 다르게 사용하면 위험한 상황을 초래할 수 있습니다.

서비스

- 동일한 교체 부품을 사용하여, 자격을 갖춘 수리 기사에게 전동 공구를 서비스 받으십시오. 이 경우에만 전동 공구의 안전을 보장할 수 있습니다.

- 이 기기는 신체, 인지 또는 지적 능력이 떨어지거나, 경험 및 지식에 없는 사람(어린이 포함)이 사용할 수 없습니다. 어린이가 이 기기를 가지고 놀지 않도록 감시해야 합니다.
- 기기를 주의해서 사용하지 않으면 화재가 발생할 수 있으므로
 - 기기를 가연성 물질이 있는 곳에서 사용할 때 주의하십시오;
 - 같은 위치에 장시간 사용하지 마십시오;
 - 폭발 위험이 있는 환경에서 사용하지 마십시오;
 - 보이지 않는 곳에 있는 가연성 물질에 열이 전도될 수 있다는 점에 유의하십시오;
 - 기기 사용 후 전용 거치대에 올려 두고 열이 식은 후에 보관하십시오;
 - 기기를 스위치가 켜진 상태로 두고 자리를 비우지 마십시오.
- 통풍구 위에 손을 올려놓거나 어떤 방식으로든 통풍구를 차단하지 마십시오.
- 이 공구의 노즐과 부속품은 사용하는 동안 매우 뜨거워집니다. 이러한 부분을 열이 식기 전에 만지지 마십시오.
- 항상 공구를 내려놓기 전에 스위치를 끄십시오.
- 공구를 스위치가 켜진 상태로 두고 자리를 비우지 마십시오.
- 기기를 주의해서 사용하지 않으면 화재가 발생할 수 있습니다.
- 보이지 않는 곳에 있는 가연성 물질에 열이 전도될 수 있습니다. 습기가 있는 환경, 인화성 가스가 있거나 가연성 물질 가까이에서 사용하지 마십시오.
- 공구가 완전히 식은 후에 보관하십시오.
- 유독 가스가 발생할 수 있으므로 적절한 환기를 유지하십시오.
- 헤어드라이어로 사용하지 마십시오.
- 공기 흡입구 또는 노즐 출구를 막지 마십시오. 열이 축적되어 공구가 손상될 수 있습니다.
- 열기가 다른 사람을 향하지 하지 마십시오.
- 금속 노즐은 사용하는 동안 매우 뜨거워지므로 만지지 마십시오. 사용 후에도 30분 정도 뜨거움이 유지됩니다.
- 사용하는 동안 또는 사용 직후 노즐을 어디에도 기대어 놓지 마십시오.
- 무엇으로도 노즐을 찌르지 마십시오. 감전될 수 있습니다. 기기 작동 중에는 높은 열이 발생하므로 노즐을 들여다보지 마십시오.
- 노즐이나 스크래퍼에 페인트가 들러붙지 않게 하십시오. 나중에 불이 붙을 수 있습니다.

페인트 제거

- 이 공구를 납을 함유한 페인트 제거에 사용하지 마십시오. 페인트의 벗겨진 부분, 잔류물 및 기화 물질에 유독한 납이 포함되어 있을 수 있습니다. 1960년 이전의 건물은 과거에 납이 함유된 페인트로 도색한 후 그 위에 페인트를 덧칠했을 수 있습니다. 표면에 침적되면 손이 입에 닿는 것으로 납을 섭취할 수 있습니다.
낮은 수치라도 납에 노출되면 돌이킬 수 없는 뇌 손상 또는 신경계 손상을 초래할 수 있습니다. 유아와 태아는 특히 이 위험에 취약합니다.
- 페인트를 제거할 때에는 작업 구역을 격리하십시오. 되도록이면 방진 마스크를 착용하십시오.
- 페인트를 태우지 마십시오. 스크래퍼를 사용하고 노출을 페인트 표면과 최소 25 mm 이상 거리를 유지하십시오. 수직 방향으로 작업할 때에는 페인트가 공구에 떨어져 풀이 붙는 것을 방지하기 위해 아래쪽으로 작업하십시오.
- 모든 페인트 잔해를 안전하게 폐기하고 작업을 완료한 후에는 작업 구역을 철저히 청소하십시오.

설정	용도
HG6030: 1	<ul style="list-style-type: none"> ■ 뜨거운 부품 냉각. ■ 노즐 교체 전 공구 냉각.
HG5030: 1	<ul style="list-style-type: none"> ■ 페인트 및 니스 건조.
HG6031V: 1	<ul style="list-style-type: none"> ■ 스티커 제거.
HG6030: 2	<ul style="list-style-type: none"> ■ 왁싱 및 왁싱 제거. ■ 충전 전 젖은 목재 건조. ■ PVC 포장 및 절연 튜브 수축. ■ 냉동 파이프 해동.
HG5030: 2	<ul style="list-style-type: none"> ■ 플라스틱 용접.
HG6031V: 2	<ul style="list-style-type: none"> ■ 플라스틱 파이프 및 시트 밴딩.
HG6030: 3	<ul style="list-style-type: none"> ■ 녹이 슬거나 깎 조인 너트와 볼트 풀기. ■ 페인트 및 래커 제거. ■ 배관 조인트 납땜.

조립 및 조정



조립하고 조정하기 전에 항상 공구의 전원 플러그를 뽑으십시오.



적절한 설정을 모르겠으면 낮은 온도부터 설정하여 최적 결과가 달성될 때까지 점차 온도를 올리십시오.

다양한 용도에 맞게 온도를 조절할 수 있습니다. 아래 표는 다양한 용도에 권장되는 설정입니다.

올바른 부속품 설치(해당되는 경우)

아이콘	설명	용도
	유리 보호 노즐	틀을 벗겨낼 때 창문 보호
	반사 노즐	파이프 용접
	축소 노즐	용접, 슬리브 수축(작은 면적에 열 집중)
	와이드 슬롯 노즐	건조, 해동(넓은 면적에 열 확산)
	스크래퍼	페인트 및 니스 제거



- 공구의 스위치를 끄고 노즐이 식었는지 확인하십시오.
- 노즐을 떨어뜨리던 바닥에 있는 물체에 불이 붙을 수 있습니다. 노즐을 기기에 단단히 설치하고 고정해야 합니다.
- 뜨거운 노즐을 만지면 심각한 화상을 입을 수 있습니다. 노즐을 설치하거나 교체하기 전에 기기를 완전히 식히거나 적절한 공구를 사용하십시오.
- 뜨거운 노즐이 닿은 표면에 불이 붙을 수 있습니다. 노즐을 내화 표면에만 내려 놓으십시오.
- 올바르게 않거나 결함이 있는 노즐은 열이 축적되어 기기를 손상시킬 수 있습니다. 표를 참조하여 기기에 적합한 원래 노즐만 사용하십시오.

사용 지침

- 항상 안전 지침과 해당 규정을 준수하십시오.
- 사용하기 전에 한 손으로만 공구를 잡고, 다른 손을 통풍구 위에 올려놓지 마십시오.
- 용도에 맞는 부속품을 설치하십시오.
- 원하는 온도를 설정하십시오.

스위치 켜기 및 끄기

- 공구의 스위치를 켜려면 on/off 스위치를 1/2/3 위치로 설정하십시오. 스위치를 켜 후 연기가 날 수 있으며, 이것은 정상적인 현상입니다.
- 공구의 스위치를 끄려면 가장 낮은 온도로 조정하여 열을 식힌 후 on/off 스위치를 0 위치로 설정하십시오. 공구가 완전히 식은 후에 옮기거나 보관하십시오.

온도 설정

- 필요한 온도에 따라 ON/OFF 스위치를 1/2/3으로 켜십시오.

탈착식 전면 커버

- 좁은 곳에 작업을 해야 할 경우 전면 커버를 제거할 수 있습니다.



뜨거운 노즐을 주의하십시오.
전면 커버를 제거하면 뜨거운 노즐이 노출되어 화상의 위험이 증가합니다.

페인트 제거

- 적절한 부속품을 설치하십시오.
- 높은 온도를 설정하십시오.
- 공구의 스위치를 켜십시오.
- 제거하려는 페인트에 열기가 향하게 하십시오.
- 페인트가 부드러워지면 스크래퍼를 사용하여 페인트를 벗겨내십시오.



금속 창틀의 경우 열이 유리에 전도되어 금이 갈 수 있으므로 금속 창틀에는 사용하지 마십시오. 다른 창틀을 벗겨낼 때에는 유리 보호 노즐을 사용하십시오.



표면에 불이 붙는 것을 방지하기 위해 공구가 너무 오랫동안 한 위치를 향하게 하지 마십시오.



불이 붙을 수 있으므로 스크래퍼에 페인트가 쌓이지 않게 하십시오. 필요한 경우 나이프를 사용하여 스크래퍼에 쌓인 페인트 잔해를 주의해서 제거하십시오.

고정 사용

이 공구를 고정 모드로 사용할 수도 있습니다.

- 공구를 안정적인 작업대 위에 올려놓으십시오.
- 공구가 작업대에서 벗어나지 않도록 케이블을 고정시키십시오.
- 주의해서 공구의 스위치를 켜십시오.



노즐이 사용자와 주변에 있는 사람을 향하지 않게 항상 주의하십시오.



노즐에 아무 것도 떨어뜨리지 마십시오.

냉각

노즐과 부속품은 사용하는 동안 매우 뜨거워집니다. 공구가 완전히 식은 후에 옮기거나 보관하십시오.

- 냉각 시간을 줄이려면 공구 스위치를 가장 낮은 온도로 켜고 몇 분 동안 작동하십시오.
- 공구의 스위치를 끄고 최소 30분 이상 식히십시오. 항상 수직으로 세워 두십시오.

유지관리 및 청소



주의! 공구에 작업을 수행하기 전에 전원 플러그를 뽑으십시오.

유지관리

- 이 전동 공구는 최소의 유지관리로 장기간 사용할 수 있도록 설계되었습니다. 공구를 적절하게 관리하고 정기적으로 청소하면 만족스러운 작동 성능을 계속 유지할 수 있습니다.
- 전원 코드가 손상된 경우 위험을 피하기 위해 제조업체, 서비스 에이전트 또는 유자격자가 교체해야 합니다.

윤활

- 이 전동 공구는 추가적인 윤활이 필요하지 않습니다.

청소

- 통풍구를 깨끗하게 유지하고 부드러운 천을 사용하여 하우징을 정기적으로 청소하십시오.

청소

- 모터가 과열되는 것을 방지하기 위해 공구의 통풍구를 깨끗하게 유지하십시오.
- 정기적으로, 가능하면 매번 사용한 후, 부드러운 천을 사용하여 공구의 하우징을 청소하십시오.
- 통풍구에 먼지와 이물질이 쌓이지 않게 하십시오.
- 먼지가 떨어지지 않으면 비눗물을 적신 부드러운 천을 사용하십시오.



가솔린, 알코올, 암모니아수 등과 같은 용제를 절대 사용하지 마십시오. 이러한 용제는 플라스틱 부분을 손상시킬 수 있습니다.

기술 데이터

모델 번호:	HG5030	HG6031V	HG6030
전압	220V~	220V~	220V~
전력	1600W	1800W	1800W
온도	I 350°C 300L/M	I 50-400°C 250L/M	I 50°C 250L/M
송풍량	II 500°C 500L/M	II 100-600°C 500L/M	II 300°C 250L/M III 600°C 500L/M
전체 길이	233mm	257mm	233mm
중량	0.56kg	0.67kg	0.57kg

환경



이 기기를 일정 기간 사용 후 교체해야 할 경우, 가정용 쓰레기로 폐기해서는 안 되며 환경적으로 안전하게 폐기해야 합니다.

전기 기기에서 발생한 폐기물을 일반 가정용 쓰레기로 취급해서는 안 됩니다. 재활용 센터에 재활용하십시오. 지역의 관할 기관이나 제품을 구매한 대리점에 재활용에 대한 정보를 문의하십시오.

예고 없이 변경될 수 있습니다.

Makita Corporation

3-11-8, Sumiyoshi-cho,
Anjo, Aichi 446-8502 Japan
www.makita.com