



CJ105D / DCJ205 / CJ106D / DCJ206 / CV102D / DCV202

EN	Cordless Heated Jacket / Cordless Heated Vest	INSTRUCTION MANUAL	5
FRCA	Veste Chauffante / Blouson sans manche sans fil	MANUEL D'INSTRUCTION	12
ESMX	Chamarra Electro-Térmica a Batería / Chaleco Electrotérmico	MANUAL DE INSTRUCCIONES	20
PTBR	Jaqueta Térmica a Bateria / Colete Térmico a Bateria	MANUAL DE INSTRUÇÕES	28
ID	Jaket Penghangat Nirkabel / Rompi Penghangat Nirkabel	PETUNJUK PENGGUNAAN	35
VI	Áo Khoác Dài Tay Làm Ấm Dùng Pin / Áo Khoác Không Tay Làm Ấm Dùng Pin	TÀI LIỆU HƯỚNG DẪN	43
TH	เสื้อแจ็กเก็ตให้ความอบอุ่นไร้สาย / เสื้อกั๊กให้ความอบอุ่นไร้สาย	คู่มือการใช้งาน	50
ZHCN	充电式发热保暖外套 / 充电式电热背心	使用说明书	58
ZHTW	充電式發熱保暖外套 / 充電式發熱背心	使用說明書	66
KO	충전 보온자켓 / 충전식 발열 조끼	취급 설명서	74

IMPORTANT: Read Before Using.

IMPORTANT : Lire avant usage.

IMPORTANTE: Lea antes de usar.

IMPORTANTE: Leia este manual antes de usar a ferramenta.

PENTING: Bacalah Sebelum Menggunakan.

QUAN TRỌNG: Đọc Trước Khi Sử Dụng.

สิ่งสำคัญ: อ่านก่อนใช้งาน

重要事項: 使用前請閱讀。

重要事項: 使用前請閱讀。

중요: 사용하기 전에 읽어 주십시오.

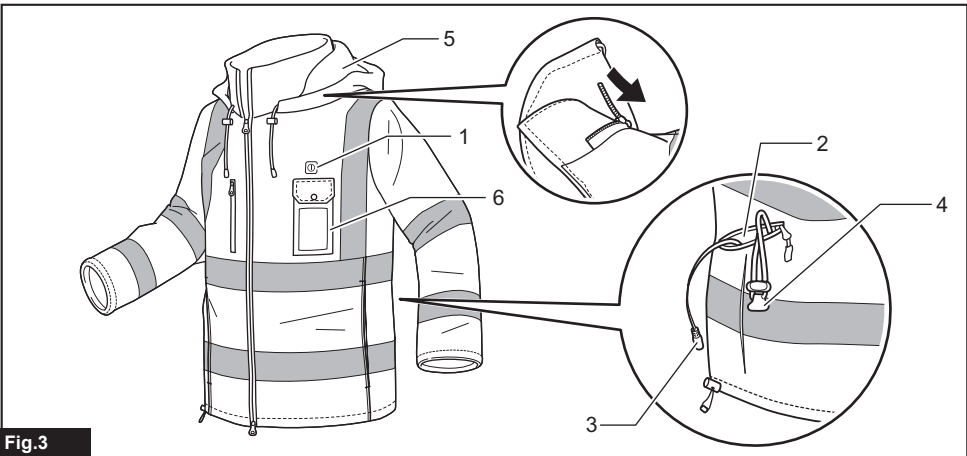
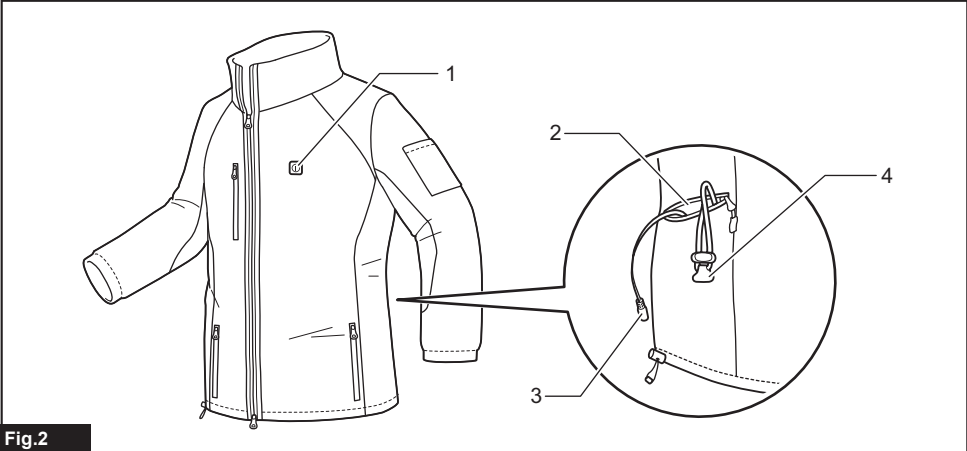
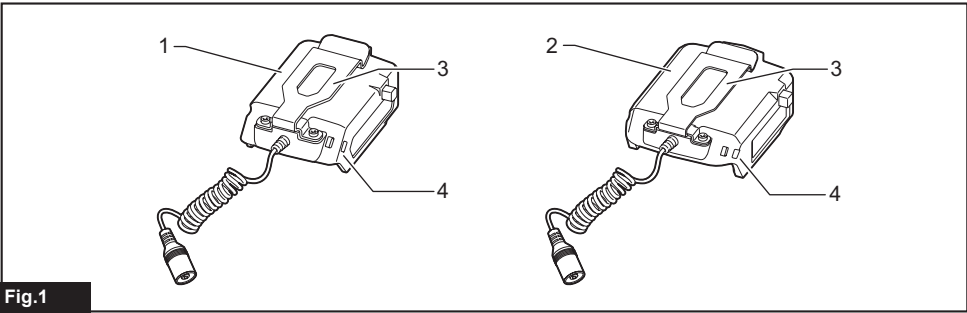

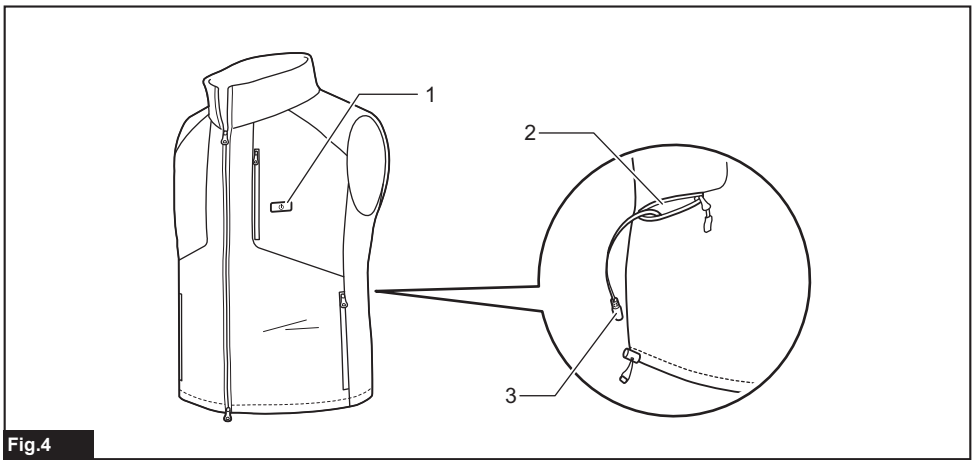

Fig.4

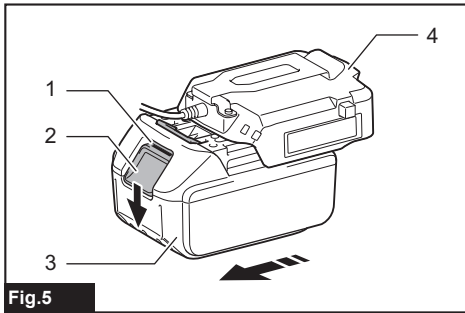

Fig.5

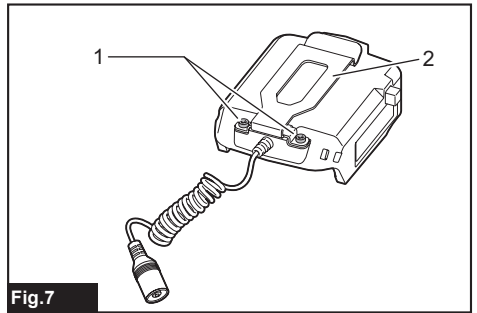

Fig.7

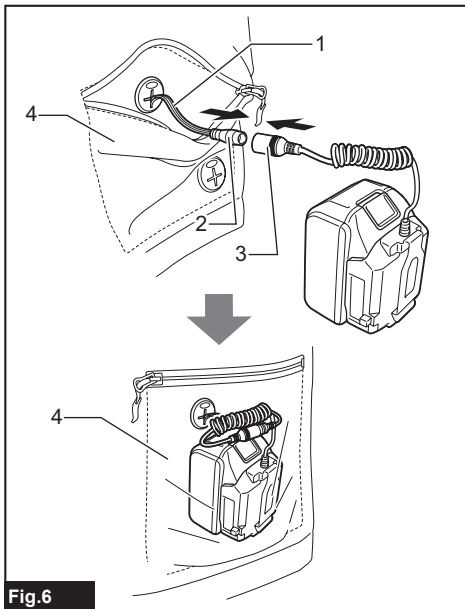

Fig.6

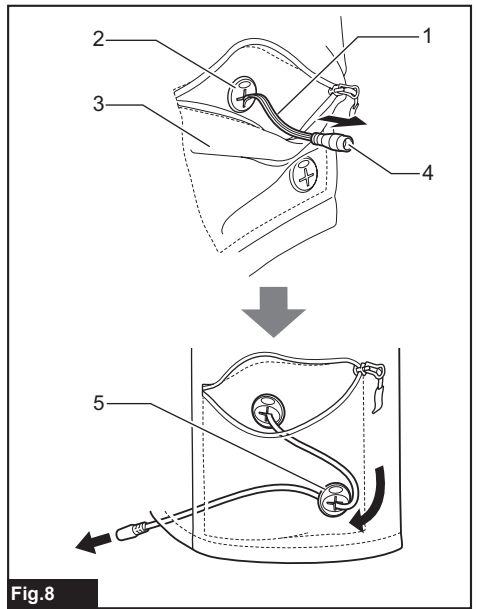

Fig.8

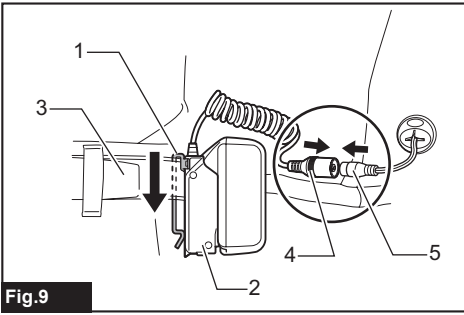

Fig.9

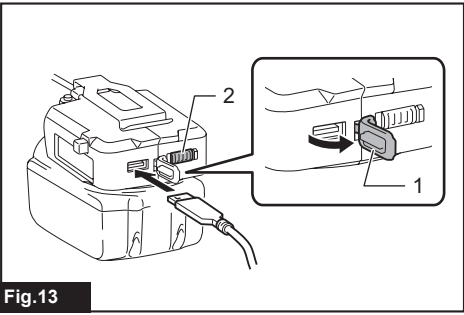

Fig.13

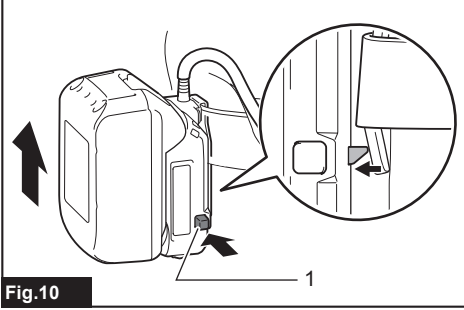

Fig.10

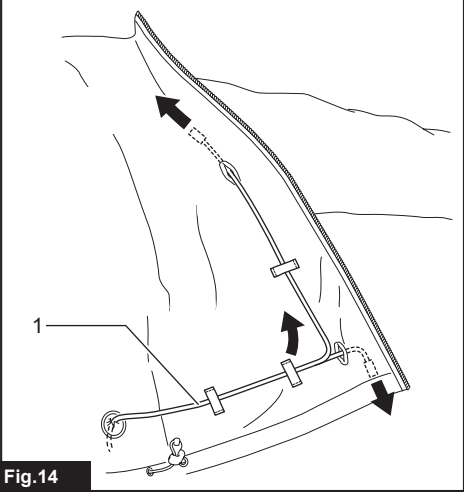

Fig.14

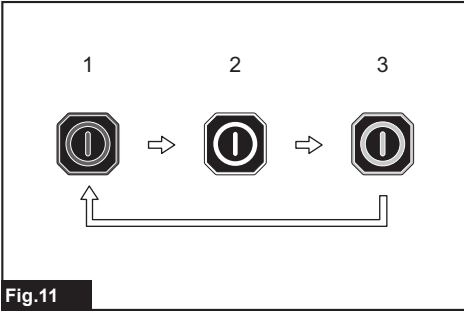

Fig.11

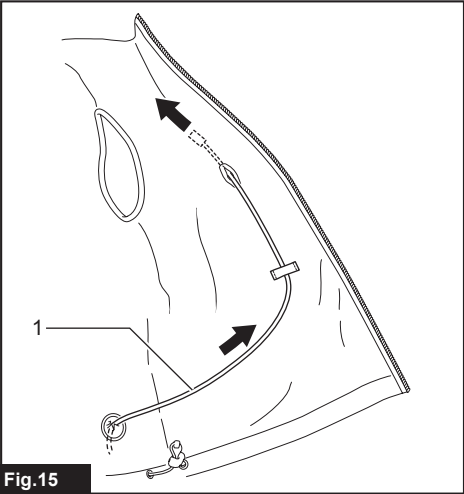

Fig.15

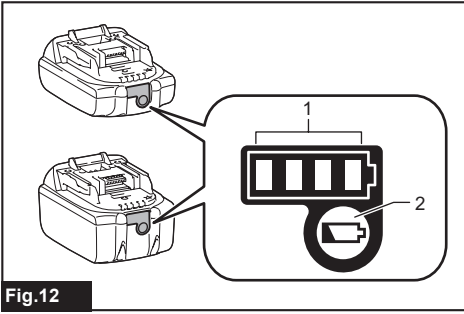

Fig.12

SPECIFICATIONS

Model:	CJ105D / DCJ205	CJ106D / DCJ206	CV102D / DCV202
Material	Shell: 100% Polyester Side: 100% Polyester Lining: 100% Polyester	Shell and lining: 100% Polyester	Shell: 100% Polyester Side: 85% Polyester 15% Spandex Lining: 100% Polyester
Temperature adjustment steps	3		
Net weight *	1.1 kg (2.4 lb)		0.4 kg (0.9 lb)

*. Size of jacket or vest is "L". Without battery holder and battery cartridge.

Specifications for battery holder and battery cartridge

USB power supply port	D.C. 5 V, 2.4 A, Type A		
Rated voltage	D.C. 10.8 V - 12 V max D.C. 14.4 V D.C. 18 V		
Battery cartridge	10.8 V - 12V max	BL1015 / BL1016 / BL1020B / BL1021B / BL1040B / BL1041B	
	14.4 V	BL1415 / BL1415N / BL1430 / BL1430B / BL1440 / BL1450 / BL1460B	
	18 V	BL1815 / BL1815N / BL1820 / BL1820B / BL1830 / BL1830B / BL1840 / BL1840B / BL1850 / BL1850B / BL1860B	

- Due to our continuing program of research and development, the specifications herein are subject to change without notice.
- Specifications and battery cartridge may differ from country to country.

⚠ WARNING: Only use the battery cartridges listed above. Use of any other battery cartridges may cause injury and/or fire.

Operating time

CJ105D / DCJ205 / CJ106D / DCJ206

Temperature setting	Battery cartridge		
	BL1040B / BL1041B	BL1460B	BL1860B
HIGH	3.5 hours	5.0 hours	8.5 hours
MEDIUM	5.5 hours	9.0 hours	14 hours
LOW	14 hours	23 hours	35 hours













CV102D / DCV202

Temperature setting	Battery cartridge		
	BL1040B / BL1041B	BL1460B	BL1860B
HIGH	4.0 hours	6.0 hours	10 hours
MEDIUM	7.5 hours	12 hours	20 hours
LOW	14 hours	23 hours	35 hours

- The operating times in the above table are a rough guideline. They may differ from actual operating times.
- Operating times may differ depending on battery type, charging status, and usage condition.
- Battery cartridge may differ from country to country.

Symbols

Some of the following symbols are used for the product. Be sure to understand their meaning before use.

	Read the instruction manual.
	Machine wash at below 30°C on the gentle cycle.
	Do not bleach.
	Do not wring.
	Do not iron.
	Do not dry clean.
	Not to be used by very young children (0-3 years).
	Do not insert pins.
	Tumble dry with low heat.
	Line drying.
	Class III appliance.
V	volts
	direct current

Intended use

The heated jacket or vest is intended for warming up the body in cold environments.

SAFETY WARNINGS

⚠ WARNING: Read all safety warnings and all instructions. Failure to follow the warnings and instructions may result in electric shock, fire and/or serious injury.

Save all warnings and instructions for future reference.

The term "jacket" in the warnings and precautions refers to the jacket or vest.

Important safety instruction

- When not in use, store as follows:
 - Allow it to cool down before folding.
 - Do not crease the appliance by placing items on top of it during storage.

- Examine the appliance frequently for signs of wear or damage. If there are such signs or if the appliance has been misused, return it to the supplier to any further use.
- This appliance is not intended for medical use in hospitals.
- This appliance must not be used by persons insensitive to heat and other very vulnerable persons who are unable to react to overheating.
- Children under the age of three are not allowed to use this appliance due to their inability to react to overheating.
- The appliance is not to be used by young children over the age of three unless the controls have been pre-set by a parent or guardian, or unless the child has been adequately instructed on how to operate the controls safely.
- The switch or control unit must not be allowed to get wet during washing and that during drying the cord must be positioned to ensure that water does not flow into the switch or control.
- For users in Europe: This appliance can be used by children aged from 8 years and above and persons with reduced physical, sensory or mental capabilities or lack of experience and knowledge if they have been given supervision or instruction concerning use of the appliance in a safe way and understand the hazards involved. Children shall not play with the appliance. Cleaning and user maintenance shall not be made by children without supervision.
- For users in areas other than Europe: This appliance is not intended for use by persons (including children) with reduced physical, sensory or mental capabilities, or lack of experience and knowledge, unless they have been given supervision or instruction concerning use of the appliance by a person responsible for their safety. Children should be supervised to ensure that they do not play with the appliance.

General safety warnings

- Children, handicapped persons, or anyone who are insensitive to heat, for example a person with poor blood circulation, shall refrain from using the jacket.
- Do not use the jacket other than its intended use.
- Never use the jacket when inside of it is wet.
- Do not wear the jacket with bare skin.
- If you sense anything unusual, switch off the jacket and remove the battery holder immediately.
- Do not let the power cable be pinched. Damaged cable may cause electric shock.
- If any abnormality is found, contact your local service center for repair.
- Do not use pins or like. The electric wiring inside may be damaged.
- Keep maintenance labels and nameplate. If they become unreadable or missing, contact our authorized service center for repair.

- Choose appropriate temperature settings in accordance with the usage environment for continuous use.
- The battery cartridge, battery holder and connectors must not be allowed to get wet during washing and drying.
- The appliance is not to be used by young children unless the controls have been pre-set by a parent or guardian, or unless the child has been adequately instructed on how to operate the controls safely.
- Be careful not to touch the same part of the skin with the heating section for a long time. If the heating section touches the same part of the skin for a long time, there is a possibility of low temperature burns even at a relatively low temperature (40 to 60 °C).
- Stop using the jacket when you feel it is hot.
- Never use the jacket while you are sleeping.
- In order to avoid the possibility of heatstroke, disconnect the clothing when moving to an environment having significantly higher temperature.
- Check carefully on the marking ☒ in the internal part of the cloth. Do not insert pins on the cloth from external or internal parts.
- Remove the batteries from the jacket before charging.
- Remove exhausted batteries from the jacket and dispose of them safely.
- Before storing the jacket for a long period, remove the batteries.
- Do not short-circuit the supply terminals.

Washing

- When washing the jacket, follow the instructions in the caution tag on the jacket.
- Before cleaning the jacket, remove the battery holder and the battery cartridge and then place the power cable in the battery pocket and close the fastener.

Work area safety

- Keep work area clean and well lit. Cluttered or dark areas increase accident risk.

Electrical safety

- Do not expose the jacket to rain or wet conditions. Water entering the jacket may increase the risk of electric shock.
- Do not abuse the cord. Never use the cord for carrying, pulling or unplugging the jacket. Keep cord away from heat, oil, sharp edges.
- Do not connect power source to USB port. Otherwise there is risk of fire. The USB port is only intended for charging lower voltage device.
- Always place the cover onto the USB port when not charging the lower voltage device.
- Do not insert a nail, wire, etc. into USB power supply port. Otherwise a circuit short may cause smoke and fire.
- Do not handle the cord and battery with wet or greasy hand.
- Never use the jacket when the cord or plug is damaged.

- Always use the battery holder specified by Makita.
- Do not leave any cord disconnected while the battery power is supplied. Young children may put the live plug in their mouth and cause injury.
- Do not connect the plug of the battery holder to appliances other than the jacket specified by Makita.

Personal safety

- Stay alert, watch what you are doing and use common sense when using the jacket. Do not use the jacket while you are tired or under the influence of drugs, alcohol or medication. A moment of inattention while using the jacket may result in serious personal injury.

Jacket use and care

- Do not use the jacket if the switch does not turn it on and off. Any jacket that cannot be controlled with the switch is dangerous and must be repaired.
- Maintain the jacket. Check for breakage of parts and any other condition that may affect the jacket's operation. If damaged, have the jacket repaired before use.
- Use the jacket in accordance with these instructions, taking into account the working conditions and the work to be performed. Use of the jacket for operations different from those intended could result in a hazardous situation.
- If the fuse link has ruptured, return the jacket to our authorized service center for repair.

Battery tool use and care

1. Recharge only with the charger specified by the manufacturer. A charger that is suitable for one type of battery pack may create a risk of fire when used with another battery pack.
2. Use power tools only with specifically designated battery packs. Use of any other battery packs may create a risk of injury and fire.
3. When battery pack is not in use, keep it away from other metal objects, like paper clips, coins, keys, nails, screws or other small metal objects, that can make a connection from one terminal to another. Shorting the battery terminals together may cause burns or a fire.
4. Under abusive conditions, liquid may be ejected from the battery; avoid contact. If contact accidentally occurs, flush with water. If liquid contacts eyes, additionally seek medical help. Liquid ejected from the battery may cause irritation or burns.
5. Do not use a battery pack or tool that is damaged or modified. Damaged or modified batteries may exhibit unpredictable behaviour resulting in fire, explosion or risk of injury.
6. Do not expose a battery pack or tool to fire or excessive temperature. Exposure to fire or temperature above 130 °C may cause explosion.
7. Follow all charging instructions and do not charge the battery pack or tool outside the temperature range specified in the instructions. Charging improperly or at temperatures outside the specified range may damage the battery and increase the risk of fire.

Important safety instructions for battery cartridge

1. Before using battery cartridge, read all instructions and cautionary markings on (1) battery charger, (2) battery, and (3) product using battery.
2. Do not disassemble battery cartridge.
3. If operating time has become excessively shorter, stop operating immediately. It may result in a risk of overheating, possible burns and even an explosion.
4. If electrolyte gets into your eyes, rinse them out with clear water and seek medical attention right away. It may result in loss of your eyesight.
5. Do not short the battery cartridge:
 - (1) Do not touch the terminals with any conductive material.
 - (2) Avoid storing battery cartridge in a container with other metal objects such as nails, coins, etc.
 - (3) Do not expose battery cartridge to water or rain.

A battery short can cause a large current flow, overheating, possible burns and even a breakdown.

6. Do not store the tool and battery cartridge in locations where the temperature may reach or exceed 50 °C (122 °F).
7. Do not incinerate the battery cartridge even if it is severely damaged or is completely worn out. The battery cartridge can explode in a fire.
8. Be careful not to drop or strike battery.
9. Do not use a damaged battery.
10. The contained lithium-ion batteries are subject to the Dangerous Goods Legislation requirements.

For commercial transports e.g. by third parties, forwarding agents, special requirement on packaging and labeling must be observed.
For preparation of the item being shipped, consulting an expert for hazardous material is required. Please also observe possibly more detailed national regulations.
Tape or mask off open contacts and pack up the battery in such a manner that it cannot move around in the packaging.
11. Follow your local regulations relating to disposal of battery.
12. Use the batteries only with the products specified by Makita. Installing the batteries to non-compliant products may result in a fire, excessive heat, explosion, or leak of electrolyte.

SAVE THESE INSTRUCTIONS.

CAUTION: Only use genuine Makita batteries. Use of non-genuine Makita batteries, or batteries that have been altered, may result in the battery bursting causing fires, personal injury and damage. It will also void the Makita warranty for the Makita tool and charger.

Tips for maintaining maximum battery life

1. Charge the battery cartridge before completely discharged. Always stop tool operation and charge the battery cartridge when you notice less tool power.
2. Never recharge a fully charged battery cartridge. Overcharging shortens the battery service life.
3. Charge the battery cartridge with room temperature at 10 °C - 40 °C (50 °F - 104 °F). Let a hot battery cartridge cool down before charging it.
4. Charge the battery cartridge if you do not use it for a long period (more than six months).

FCC caution

For United States

This device complies with Part 15 of the FCC Rules. Operation is subject to the following two conditions: (1) this device may not cause harmful interference, and (2) this device must accept any interference received, including interference that may cause undesired operation.

Changes or modifications not expressly approved by the party responsible for compliance could void the user's authority to operate the equipment.

Note: This equipment has been tested and found to comply with the limits for a Class B digital device, pursuant to part 15 of the FCC Rules. These limits are designed to provide reasonable protection against harmful interference in a residential installation. This equipment generates, uses and can radiate radio frequency energy and, if not installed and used in accordance with the instructions, may cause harmful interference to radio communications. However, there is no guarantee that interference will not occur in a particular installation. If this equipment does cause harmful interference to radio or television reception, which can be determined by turning the equipment off and on, the user is encouraged to try to correct the interference by one or more of the following measures:

- Reorient or relocate the receiving antenna.
- Increase the separation between the equipment and receiver.
- Connect the equipment into an outlet on a circuit different from that to which the receiver is connected.
- Consult the dealer or an experienced radio/TV technician for help.

ICES-003 standard

CAN ICES-3(B)/NMB-3(B)

PARTS DESCRIPTION

Battery holder (optional accessory)

► Fig.1

1	Battery holder (10.8 V - 12 V max)	2	Battery holder (14.4 V / 18 V)	3	Belt hook	4	Strap hole
---	------------------------------------	---	--------------------------------	---	-----------	---	------------

Model CJ105D / DCJ205

► Fig.2

1	Power button	2	Battery pocket	3	Jack	4	Code lock
---	--------------	---	----------------	---	------	---	-----------

Model CJ106D / DCJ206

► Fig.3

1	Power button	2	Battery pocket	3	Jack	4	Code lock
5	Hood	6	Name tag holder	-	-	-	-

Model CV102D / DCV202

► Fig.4

1	Power button	2	Battery pocket	3	Jack
---	--------------	---	----------------	---	------

INSTALLATION

Installing or removing the battery cartridge

▲ CAUTION: Always switch off the device before installing or removing the battery cartridge.

▲ CAUTION: Hold the battery holder and the battery cartridge firmly when installing or removing the battery cartridge. Failure to hold the battery holder and the battery cartridge firmly may cause them to slip out of your hands and result in damage to the battery holder and battery cartridge and/or a personal injury.

► **Fig.5:** 1. Red indicator 2. Button 3. Battery cartridge 4. Battery holder (optional accessory)

To install the battery cartridge, align the tongue on the battery cartridge with the groove in the housing and slip it into place. Insert the battery cartridge all the way until it locks in place with a small click. If you can see the red indicator on the upper side of the button, it is not locked completely.

To remove the battery cartridge, slide it from the battery holder while pressing the button on the front of the cartridge.

▲ CAUTION: Always install the battery cartridge fully until the red indicator cannot be seen. Otherwise the battery cartridge may accidentally fall out of the battery holder, causing injury to you or someone around you.

▲ CAUTION: Do not forcibly install the battery cartridge. If the battery cartridge does not slide in easily, it is not being inserted correctly.

Battery pocket

The battery holder (with battery cartridge) can be stored in the battery pocket. Connect the power cable jack pulled out of the battery pocket to the battery holder plug. Then put the battery holder into the battery pocket and fasten the fastener.

► **Fig.6:** 1. Power cable 2. Jack 3. Plug 4. Battery pocket

The belt hook on the battery holder can be detached by removing the screws.

► **Fig.7:** 1. Screw 2. Belt hook

Attaching the battery holder

You can hang the battery holder on your waist belt. To prevent the battery holder from dropping accidentally, attach a strap using the strap hole and secure it.

1. Pull the power cable out of the upper hole in the battery pocket and feed the jack through the lower hole in the battery pocket and pull it through to the inside of the jacket or vest.

► **Fig.8:** 1. Power cable 2. Upper hole 3. Battery pocket 4. Jack 5. Lower hole

2. Attach the belt hook of the battery holder to your waist belt, and connect the jack to the battery holder plug.

► **Fig.9:** 1. Belt hook 2. Battery holder 3. Waist belt 4. Plug 5. Jack

The battery holder has an anti-drop function. When removing the battery holder from the belt, pull up the battery holder while pressing the unlock button.

► **Fig.10:** 1. Unlock button

FUNCTIONAL DESCRIPTION

Power button

To turn on the jacket or vest, press and hold the power button (about 1.5 seconds). To turn off, press and hold the power button again.

Temperature adjustment

There are three temperature settings (high, medium, low). When you switch on the jacket or vest, the temperature is set to "high". Each time you press the power button, the temperature setting changes as shown in the figure. The color of the power button shows the current setting.

► **Fig.11:** 1. Red: "high" 2. White: "medium" 3. Blue: "low"

Indicating the remaining battery capacity

Only for battery cartridges with the indicator

► **Fig.12:** 1. Indicator lamps 2. Check button

Press the check button on the battery cartridge to indicate the remaining battery capacity. The indicator lamps light up for a few seconds.

Indicator lamps			Remaining capacity
Lighted	Off	Blinking	
			75% to 100%
			50% to 75%
			25% to 50%
			0% to 25%
			Charge the battery.
(For 14.4 V and 18 V batteries only)			
			The battery may have malfunctioned.
(For 14.4 V and 18 V batteries only)			

NOTE: Depending on the conditions of use and the ambient temperature, the indication may differ slightly from the actual capacity.

Battery protection system

The device is equipped with a battery protection system. This system automatically cuts off power to the heating parts to extend battery life. If the remaining battery capacity is too low, the device will not operate. When you turn the device on, the power is supplied to the heating parts again, but stops soon. In this situation, remove and recharge the battery cartridge.

Connecting USB devices

CAUTION: Connect only devices that are compatible with the USB power supply port. Not doing so may cause a malfunction of the battery holder.

NOTICE: Before connecting a USB device to the battery holder (with the battery), always back up the data on the USB device. Not doing so may cause a loss of your data.

The battery holder (with the battery cartridge) can work as an external power supply for USB devices.

Open the cover and connect a USB cable (not included) to the power supply port of the battery holder. Then connect the other end of the cable to the device and turn on the switch next to the USB port.

The battery holder (with the battery cartridge) supplies DC 5 V, 2.4 A (maximum).

► **Fig.13:** 1. Cover 2. Switch

The USB cable can be placed inside the jacket or vest for convenience using the hole in the pocket and the cable holder.

For **CJ105D / DCJ205 / CJ106D / DCJ206**

► **Fig.14:** 1. USB cable

For **CV102D / DCV202**

► **Fig.15:** 1. USB cable

NOTE: The battery holder may not supply power to some USB devices.

NOTE: When not in use or after charging, remove the USB cable and close the cover.

NOTE: Battery power is consumed while the switch is turned on. Always turn off the switch when not in use.

NOTE: When charging multiple USB devices in succession, wait about 10 seconds after charging of the previous device has completed before beginning to charge the next device.

MAINTENANCE

⚠ CAUTION: Always be sure that the jacket is switched off and the battery cartridge is removed before attempting to perform inspections or maintenance.

⚠ CAUTION: If the jacket does not switch on or any fault is found with a fully charged battery cartridge, clean the terminals of the battery holder and the battery cartridge. If the jacket still does not work properly, stop using the jacket and contact our authorized service center.

NOTICE: Never use gasoline, benzine, thinner, alcohol or the like. Discoloration, deformation or cracks may result.

To maintain product SAFETY and RELIABILITY, repairs, any other maintenance or adjustment should be performed by Makita Authorized or Factory Service Centers, always using Makita replacement parts.

Cleaning the jacket or vest

For all models

- Detach the battery holder from the jacket or vest before washing.
- Follow the instructions on the tag.
- Do not wash the jacket or vest with other clothes. Doing so may cause color fading or color transfer.
- Use a laundry net when using a washing machine.
- Do not use the fabric softener.
- Use only neutral detergent.
- After washing, take out the jacket or vest from washing machine at once.
- Be sure to close the zip fastener before washing.

For CJ106D / DCJ206 only

- The performance of light reflector parts may be weakened by washing.
- Machine wash in gentle cycle (The number of times for washing is up to 25 times.)
- The number of times for washing is not the only factor to decide the lifetime of the jacket.
- The life of the jacket changes by how to use, how to care and store state.
- If the light reflector parts or clothes have been deteriorated, replace to a new jacket.

OPTIONAL ACCESSORIES

⚠ CAUTION: These accessories or attachments are recommended for use with your Makita tool specified in this manual. The use of any other accessories or attachments might present a risk of injury to persons. Only use accessory or attachment for its stated purpose.

If you need any assistance for more details regarding these accessories, ask your local Makita Service Center.

- Battery holder
- Makita genuine battery and charger

NOTE: Some items in the list may be included in the tool package as standard accessories. They may differ from country to country.

MAKITA LIMITED WARRANTY

Please refer to the annexed warranty sheet for the most current warranty terms applicable to this product. If annexed warranty sheet is not available, refer to the warranty details set forth at below website for your respective country.

United States of America: www.makitatools.com

Canada: www.makita.ca

Other countries: www.makita.com

SPÉCIFICATIONS

Modèle :	CJ105D / DCJ205	CJ106D / DCJ206	CV102D / DCV202
Matériau	Revêtement extérieur : 100 % polyester Côtés : 100 % polyester Doublure : 100 % polyester	Revêtement extérieur et doublure : 100 % polyester	Revêtement extérieur : 100 % polyester Côtés : 85 % polyester 15 % élasthanne Doublure : 100 % polyester
Niveaux de réglage de la température	3		
Poids net *	1,1 kg (2,4 lb)		0,4 kg (0,9 lb)

*. La taille du blouson ou du blouson sans manches est « L ». Sans porte-batterie ni batterie.

Spécifications pour porte-batterie et batterie

Port d'alimentation USB		C.C. 5 V, 2,4 A, Type A
Tension nominale		C.C. 10,8 V - 12 V max. C.C. 14,4 V C.C. 18 V
Batterie	10,8 V - 12 V max.	BL1015 / BL1016 / BL1020B / BL1021B / BL1040B / BL1041B
	14,4 V	BL1415 / BL1415N / BL1430 / BL1430B / BL1440 / BL1450 / BL1460B
	18 V	BL1815 / BL1815N / BL1820 / BL1820B / BL1830 / BL1830B / BL1840 / BL1840B / BL1850 / BL1850B / BL1860B

- Étant donné l'évolution constante de notre programme de recherche et développement, les spécifications contenues dans ce manuel sont sujettes à modification sans préavis.
- Les spécifications et la batterie peuvent varier suivant les pays.

⚠ MISE EN GARDE : Utilisez exclusivement les batteries énumérées ci-dessus. L'utilisation de toute autre batterie peut entraîner une blessure et/ou un incendie.

Temps de fonctionnement

CJ105D / DCJ205 / CJ106D / DCJ206

Réglage de la température	Batterie		
	BL1040B / BL1041B	BL1460B	BL1860B
ÉLEVÉE	3,5 heures	5,0 heures	8,5 heures
MOYENNE	5,5 heures	9,0 heures	14 heures
BASSE	14 heures	23 heures	35 heures

CV102D / DCV202

Réglage de la température	Batterie		
	BL1040B / BL1041B	BL1460B	BL1860B
ÉLEVÉE	4,0 heures	6,0 heures	10 heures
MOYENNE	7,5 heures	12 heures	20 heures
BASSE	14 heures	23 heures	35 heures

- Les temps de fonctionnement du tableau ci-dessus ne sont qu'approximatifs. Ils peuvent être différents des véritables temps de fonctionnement.
- Les temps de fonctionnement peuvent varier suivant le type de batterie, l'état de charge et les conditions d'utilisation.
- La batterie peut varier suivant les pays.

Symboles

Certains des symboles suivants sont utilisés pour le produit. Avant l'utilisation, assurez-vous d'avoir bien compris leur signification.

	Lisez le manuel d'instructions.
	Laver à la machine à moins de 30°C et à cycle délicat.
	Ne pas javelliser.
	Ne pas essorer.
	Ne pas repasser.
	Ne pas nettoyer à sec.
	Ne doit pas être utilisé par les très jeunes enfants (0 à 3 ans).
	Ne pas insérer d'épingles.
	Sécher au sèche-linge à faible chaleur.
	Séchage sur corde à linge.
	Appareil de classe III.
	volts
	v
	courant continu

Utilisation prévue

Le blouson chauffant, avec ou sans manches, est conçu pour réchauffer le corps dans les environnements froids.

CONSIGNES DE SÉCURITÉ

▲ MISE EN GARDE : Lisez toutes les consignes de sécurité et toutes les instructions. L'ignorance des mises en garde et des instructions comporte un risque de choc électrique, d'incendie et/ou de blessure grave.

Conservez toutes les mises en garde et instructions pour référence future.

Dans les mises en garde et précautions, le terme « blouson » fait référence au blouson ou au blouson sans manches.

Importantes consignes de sécurité

- Lorsque l'appareil n'est pas utilisé, rangez-le comme suit :
 - Laissez-le refroidir avant de le plier.
 - Évitez de froisser l'appareil en mettant des objets dessus pendant le rangement.
- Vérifiez fréquemment l'absence de signes d'usure ou de dommages sur l'appareil. Si l'appareil présente de tels signes ou a été mal utilisé, cessez l'utilisation et renvoyez-le au fournisseur.
- Cet appareil n'est pas conçu pour l'usage médical dans les hôpitaux.
- Cet appareil ne doit pas être utilisé par les personnes insensibles à la chaleur et autres personnes vulnérables en raison d'une incapacité à réagir à la surchauffe.
- Les enfants âgés de moins de trois ans ne sont pas autorisés à porter cet appareil, en raison de leur incapacité à réagir à une surchauffe.
- Cet appareil ne doit être utilisé par les jeunes enfants âgés de trois ans et plus qu'à condition que les commandes aient été préreglées par un parent ou une personne chargée de leur garde, ou que l'enfant ait bien appris à utiliser les commandes de manière sécuritaire.
- L'interrupteur ou l'unité de commande ne doit pas pouvoir être mouillé pendant le lavage, et pendant le séchage le cordon doit être placé de sorte que l'eau ne pénètre pas dans l'interrupteur ou l'unité de commande.
- Pour les utilisateurs d'Europe : Cet appareil peut être utilisé par les enfants âgés de 8 ans et plus et par les personnes à facultés physiques, sensorielles ou mentales réduites ou dont l'expérience et les connaissances sont insuffisantes, à condition qu'ils soient supervisés ou aient reçu des instructions sur l'utilisation sécuritaire de l'appareil et comprennent les risques qu'il comporte. Les enfants ne doivent pas jouer avec l'appareil. Le nettoyage et l'entretien ne doivent pas être effectués par les enfants sans supervision.
- Pour les utilisateurs d'autres régions que l'Europe : Cet appareil n'est pas conçu pour être utilisé par les personnes (y compris les enfants) à facultés physiques, sensorielles ou mentales réduites ou dont l'expérience et les connaissances sont insuffisantes, à moins qu'ils ne soient supervisés ou aient reçu des instructions sur l'utilisation sécuritaire de l'appareil par une personne responsable de leur sécurité. Les enfants doivent être supervisés pour s'assurer qu'ils ne jouent pas avec l'appareil.

Consignes de sécurité générales

- Les enfants, les personnes handicapées ou les personnes insensibles à la chaleur - par exemple, une personne dont la circulation sanguine est mauvaise - doivent éviter d'utiliser le blouson.
- N'utilisez pas le blouson à d'autres fins que celle pour laquelle il a été conçu.
- N'utilisez jamais le blouson lorsque sa face intérieure est mouillée.

- Ne portez pas le blouson directement sur la peau nue.
- Si vous ressentez quoi que ce soit d'inhabituel, éteignez immédiatement le blouson et retirez le porte-batterie.
- Évitez que le câble d'alimentation ne soit pincé. Un câble endommagé peut provoquer une décharge électrique.
- Si vous constatez toute anomalie, contactez le centre de service après-vente local pour faire une demande de réparation.
- N'utilisez pas d'épingles ou objets similaires. Cela pourrait endommager le câblage électrique à l'intérieur.
- Laissez en place les étiquettes d'entretien et la plaque signalétique. Si elles deviennent illisibles ou sont manquantes, contactez notre centre de service après-vente pour faire une demande de réparation.
- Choisissez les réglages de température adéquats permettant l'usage continu dans l'environnement d'utilisation.
- La batterie, le porte-batterie et les connecteurs ne doivent pas pouvoir être mouillés pendant le lavage et le séchage.
- Cet appareil ne doit être utilisé par les jeunes enfants qu'à condition que les commandes aient été préréglées par un parent ou une personne chargée de leur garde, ou que l'enfant ait bien appris à utiliser les commandes de manière sécuritaire.
- Prenez garde de laisser longtemps la section chauffante en contact avec la même partie de la peau. Si la section chauffante reste longtemps en contact avec la même partie de la peau, il y a risque de blessure à basse température, même à une température relativement basse (40 à 60 °C).
- Cessez d'utiliser le blouson lorsque vous avez chaud.
- Ne portez jamais le blouson pour dormir.
- Pour éviter tout risque de coup de chaleur, déconnectez le vêtement lorsque vous vous déplacez vers un environnement dont la température est sensiblement plus élevée.
- Vérifiez soigneusement l'indication ☒ dans la partie intérieure du vêtement. N'insérez pas d'épingles sur le vêtement par ses parties intérieures ou extérieures.
- Avant de charger les batteries, retirez-les du blouson.
- Retirez les batteries épuisées du blouson et jetez-les de manière sécuritaire.
- Avant de ranger le blouson pour une période prolongée, retirez les batteries.
- Ne court-circuitez pas les bornes d'alimentation.

Lavage

- Lorsque vous lavez le blouson, suivez les instructions sur l'étiquette d'avertissement du blouson.
- Avant de nettoyer le blouson, retirez le porte-batterie et la batterie, puis mettez le câble d'alimentation dans la poche pour batterie et fermez la fermeture.

Sécurité de la zone de travail

- **Gardez la zone de travail propre et bien éclairée.** Les zones encombrées ou sombres augmentent le risque d'accident.

Sécurité électrique

- **N'exposez pas le blouson à la pluie ou à des surfaces mouillées.** L'infiltration d'eau dans le blouson peut accroître le risque de décharge électrique.
- **Ne maltraitez pas le cordon. N'utilisez jamais le cordon pour transporter, tirer ou débrancher le blouson. Gardez le cordon à l'écart des sources de chaleur, de l'huile et des objets à bords tranchants.**
- **Ne connectez pas la source d'alimentation au port USB.** Autrement, il y a risque d'incendie. Le port USB est conçu uniquement pour charger un appareil à faible tension.
- **Mettez toujours le couvercle sur le port USB lorsque la charge de l'appareil à faible tension n'est pas en cours.**
- **N'insérez pas de clous, fils métalliques, etc., dans le port d'alimentation USB.** Autrement, un court-circuit peut provoquer de la fumée et un embrasement.
- **Ne manipulez pas le cordon et la batterie avec une main mouillée ou grasseuse.**
- **N'utilisez jamais le blouson si le cordon ou la fiche est endommagé.**
- **Utilisez toujours le porte-batterie spécifié par Makita.**
- **Ne laissez aucun cordon déconnecté pendant l'alimentation par la batterie.** Les jeunes enfants pourraient se blesser en mettant la fiche sous tension dans leur bouche.
- **Ne connectez pas la fiche du porte-batterie à d'autres appareils que le blouson spécifié par Makita.**

Sécurité personnelle

- **Reste alerte, soyez attentif à vos gestes et faites preuve de bon sens lors de l'utilisation du blouson. N'utilisez pas le blouson lorsque vous êtes fatigué ou sous l'influence d'une drogue, de l'alcool ou d'un médicament.** Un moment d'inattention pendant l'utilisation du blouson peut entraîner une grave blessure.

Utilisation et entretien du blouson

- **N'utilisez pas le blouson si l'interrupteur ne s'active pas et ne se désactive pas normalement.** Tout blouson qui ne peut être commandé par l'interrupteur est dangereux et doit être réparé.
- **Veillez à l'entretien du blouson. Vérifiez l'absence de pièces cassées ou autre condition pouvant affecter le fonctionnement du blouson. S'il est endommagé, faites réparer le blouson avant de l'utiliser.**
- **Utilisez le blouson conformément à ces instructions, en tenant compte des conditions de travail et du travail à effectuer.** Porter le blouson pour des utilisations autres que celles pour lesquelles il est conçu peut entraîner des situations dangereuses.

- Si l'élément fusible s'est rompu, renvoyez le blouson à notre centre de service après-vente agréé pour le faire réparer.

Utilisation et entretien des outils alimentés par batterie

1. **Pour recharger, utilisez uniquement le chargeur spécifié par le fabricant.** L'utilisation d'un chargeur conçu pour un type donné de bloc-piles comporte un risque d'incendie lorsqu'il est utilisé avec un autre type de bloc-piles.
2. **N'utilisez un outil électrique qu'avec le bloc-piles conçu spécifiquement pour cet outil.** Il y a risque de blessure ou d'incendie si un autre bloc-piles est utilisé.
3. **Lorsque vous n'utilisez pas le bloc-piles, rangez-le à l'écart des objets métalliques tels que trombones, pièces de monnaie, clés, clous, vis ou autres petits objets métalliques qui risqueraient d'établir une connexion entre les bornes.** La mise en court-circuit des bornes de batterie peut causer des brûlures ou un incendie.
4. **Dans des conditions d'utilisation inadéquates de la batterie, il peut y avoir fuite d'électrolyte; évitez tout contact avec ce liquide. En cas de contact accidentel, rincez avec beaucoup d'eau. Si le liquide pénètre dans vos yeux, il faut aussi consulter un médecin.** L'électrolyte qui s'échappe de la batterie peut causer des irritations ou des brûlures.
5. **N'utilisez pas une batterie ou un outil s'il est endommagé ou modifié.** Les batteries endommagées ou modifiées peuvent avoir un comportement imprévisible dont peut résulter un incendie, une explosion ou un risque de blessure.
6. **N'exposez pas une batterie ou un outil au feu ou à une température excessive.** L'exposition au feu ou à une température supérieure à 130 °C peut entraîner une explosion.
7. **Suivez toutes les instructions de charge et ne chargez pas la batterie ou l'outil à l'extérieur de la plage de température spécifiée dans les instructions.** Charger de manière inadéquate ou à des températures hors de la plage spécifiée peut endommager la batterie et augmenter le risque d'incendie.

Consignes de sécurité importantes pour la batterie

1. **Avant d'utiliser la batterie, lisez toutes les instructions et les mises en garde apposées sur (1) le chargeur de batterie, (2) la batterie et (3) le produit utilisant la batterie.**
2. **Ne démontez pas la batterie.**
3. **Cessez immédiatement l'utilisation si le temps de fonctionnement devient excessivement court. Il y a risque de surchauffe, de brûlures, voire d'explosion.**
4. **Si l'électrolyte pénètre dans vos yeux, rincez-les à l'eau claire et consultez immédiatement un médecin. Il y a risque de perte de la vue.**

5. **Ne court-circuitez pas la batterie :**
 - (1) **Ne touchez les bornes avec aucun matériau conducteur.**
 - (2) **Évitez de ranger la batterie dans un conteneur avec d'autres objets métalliques tels que clous, pièces de monnaie, etc.**
 - (3) **Évitez d'exposer la batterie à l'eau ou à la pluie.**

Un court-circuit de la batterie pourrait provoquer un fort courant, une surchauffe, parfois des brûlures et même une panne.

6. **Ne rangez pas l'outil ou la batterie dans des emplacements où la température peut atteindre ou dépasser 50 °C (122 °F).**
7. **Ne jetez pas la batterie au feu même si elle est sérieusement endommagée ou complètement épuisée. La batterie peut exploser au contact du feu.**
8. **Prenez garde d'échapper ou de heurter la batterie.**
9. **N'utilisez pas une batterie si elle est endommagée.**
10. **Les batteries lithium-ion fournies sont soumises aux exigences de la législation sur les marchandises dangereuses.**
Des exigences particulières sur l'emballage et l'étiquetage doivent être respectées lors du transport commercial par des tiers, des transitaires, etc. Pour préparer la marchandise à expédier, consultez un expert en matériaux dangereux si nécessaire. Respectez aussi les éventuelles réglementations nationales plus détaillées.
Recouvrez de ruban isolant les contacts exposés, et emballez la batterie de sorte qu'elle ne puisse pas se déplacer à l'intérieur de l'emballage.
11. **Suivez la réglementation locale concernant l'élimination de la batterie.**
12. **N'utilisez les batteries qu'avec les produits spécifiés par Makita.** Installer les batteries sur des produits non conformes peut entraîner un incendie, une chaleur excessive, une explosion ou une fuite d'électrolyte.

CONSERVEZ CES INSTRUCTIONS.

ATTENTION : Utilisez exclusivement les batteries fabriquées par Makita. Les batteries autres que celles fabriquées par Makita ou les batteries modifiées peuvent exploser et causer un incendie, une blessure ou des dommages. Cela annule aussi la garantie Makita de l'outil et du chargeur Makita.

Conseils pour maintenir la durée de service maximale de la batterie

1. **Rechargez la batterie avant qu'elle ne soit complètement déchargée. Arrêtez toujours l'outil et rechargez la batterie quand vous remarquez que la puissance de l'outil diminue.**
2. **Ne rechargez jamais une batterie complètement chargée. La surcharge réduit la durée de service de la batterie.**

3. **Chargez la batterie à une température ambiante comprise entre 10 °C et 40 °C (50 °F et 104 °F). Si la batterie est chaude, laissez-la refroidir avant de la charger.**
4. **Chargez la batterie si elle est restée inutilisée pendant une période prolongée (plus de six mois).**

Mise en garde de la FCC

Pour les États-Unis

Cet appareil est conforme à la Section 15 des Règlements de la FCC. L'utilisation est sujette aux deux conditions suivantes :

- (1) cet appareil ne peut pas causer de brouillage préjudiciable; et
- (2) cet appareil doit accepter tout brouillage subi, y compris le brouillage pouvant causer un fonctionnement indésirable.

Les changements et modifications non explicitement approuvés par la partie responsable de la conformité peuvent annuler le droit de l'utilisateur à utiliser l'équipement.

Note : Cet équipement a fait l'objet d'essais et a été jugé conforme aux limites pour appareil numérique de classe B, en conformité à la Section 15 des Règlements de la FCC. Ces limites sont conçues pour assurer une protection raisonnable contre le brouillage préjudiciable dans une installation résidentielle. Cet équipement génère, utilise et peut rayonner de l'énergie de fréquence radio et, s'il n'est pas installé et utilisé conformément aux instructions, peut causer du brouillage préjudiciable sur les communications radio. Rien ne garantit toutefois qu'il n'y aura pas de brouillage dans une installation particulière. Si cet équipement cause du brouillage préjudiciable sur la réception de la radio ou du téléviseur, ce qui peut être vérifié en éteignant et rallumant l'équipement, l'utilisateur est invité à essayer d'annuler le brouillage par l'une ou plusieurs des mesures suivantes :

- Réorienter ou déplacer l'antenne de réception.
- Augmenter la distance qui sépare l'équipement du récepteur.
- Brancher l'équipement sur la prise d'un circuit différent de celui sur lequel le récepteur est branché.
- Demander l'aide du détaillant ou d'un technicien radio/TV expérimenté.

Norme ICES-003

CAN ICES-3(B)/NMB-3(B)

DESCRIPTION DES PIÈCES

Porte-batterie (accessoire en option)

► Fig.1

1	Porte-batterie (10,8 V - 12 V max.)	2	Porte-batterie (14,4 V / 18 V)	3	Crochet de ceinture	4	Orifice pour sangle
---	-------------------------------------	---	--------------------------------	---	---------------------	---	---------------------

Modèle CJ105D / DCJ205

► Fig.2

1	Bouton d'alimentation	2	Poche pour batterie	3	Prise	4	Blocage de cordon
---	-----------------------	---	---------------------	---	-------	---	-------------------

Modèle CJ106D / DCJ206

► Fig.3

1	Bouton d'alimentation	2	Poche pour batterie	3	Prise	4	Blocage de cordon
5	Capuchon	6	Pochette pour porte-nom	-	-	-	-

Modèle CV102D / DCV202

► Fig.4

1	Bouton d'alimentation	2	Poche pour batterie	3	Prise
---	-----------------------	---	---------------------	---	-------

POSE

Pose ou retrait de la batterie

⚠ ATTENTION : Éteignez toujours l'appareil avant d'installer ou de retirer la batterie.

⚠ ATTENTION : Tenez fermement le porte-batterie et la batterie pendant la pose ou le retrait de la batterie. Si le porte-batterie et la batterie ne sont pas tenus fermement, ils risquent de vous glisser des mains et de subir des dommages et/ou de vous blesser.

- **Fig.5:** 1. Voyant rouge 2. Bouton 3. Batterie
4. Porte-batterie (accessoire en option)

Pour installer la batterie, alignez sa languette sur la rainure pratiquée dans le boîtier, et glissez la batterie en place. Insérez la batterie à fond, jusqu'à ce qu'elle se verrouille en place avec un léger bruit sec. Si vous pouvez voir la marque rouge sur le dessus du bouton, la batterie n'est pas complètement verrouillée.

Pour retirer la batterie, faites-la glisser hors du porte-batterie tout en appuyant sur le bouton à l'avant de la batterie.

⚠ ATTENTION : Installez toujours la batterie à fond, jusqu'à ce que la marque rouge ne soit plus visible. Autrement, la batterie risque de tomber accidentellement du porte-batterie et de causer une blessure, à vous ou à quelqu'un près de vous.

⚠ ATTENTION : Ne forcez pas sur la batterie pour l'installer. Si la batterie ne glisse pas facilement, c'est qu'elle n'est pas insérée correctement.

Poche pour batterie

Le porte-batterie (avec batterie) peut être rangé dans la poche pour batterie. Connectez à la fiche du porte-batterie la prise de câble d'alimentation tirée hors de la poche pour batterie. Mettez ensuite le porte-batterie dans la poche pour batterie et fermez la fermeture.

- **Fig.6:** 1. Câble d'alimentation 2. Prise 3. Fiche
4. Poche pour batterie

Le crochet de ceinture, sur le porte-batterie, peut être enlevé en retirant les vis.

- **Fig.7:** 1. Vis 2. Crochet de ceinture

Fixation du porte-batterie

Vous pouvez accrocher le porte-batterie à votre ceinture de taille.

Pour éviter que le porte-batterie ne tombe accidentellement, faites passer une courroie dans l'orifice pour sangle et fixez-la.

1. Tirez sur le câble d'alimentation pour le faire sortir par l'orifice supérieur de la poche pour batterie et faites passer la prise par l'orifice inférieur de la poche pour batterie, et tirez-la jusqu'à l'intérieur du blouson ou du blouson sans manches.

- **Fig.8:** 1. Câble d'alimentation 2. Orifice supérieur
3. Poche pour batterie 4. Prise 5. Orifice inférieur

2. Fixez le crochet de ceinture du porte-batterie à votre ceinture de taille, et connectez la prise à la fiche de porte-batterie.

- **Fig.9:** 1. Crochet de ceinture 2. Porte-batterie
3. Ceinture de taille 4. Fiche 5. Prise

Le porte-batterie est doté d'une fonction antichute. Pour retirer le porte-batterie de la ceinture, tirez-le vers le haut tout en appuyant sur le bouton de déverrouillage.

- **Fig.10:** 1. Bouton de déverrouillage

DESCRIPTION DU FONCTIONNEMENT

Bouton d'alimentation

Pour allumer le blouson ou le blouson sans manches, maintenez le bouton d'alimentation enfoncé (environ 1,5 seconde). Pour l'éteindre, maintenez de nouveau le bouton d'alimentation enfoncé.

Réglage de la température

Il y a trois réglages de température (élevée, moyenne et basse). Lorsque vous allumez le blouson ou le blouson sans manches, la température est réglée sur « élevée ». Chaque fois que vous appuyez sur le bouton d'alimentation, le réglage de la température change tel qu'indiqué sur la figure. La couleur du bouton d'alimentation indique le réglage actuel.

- **Fig.11:** 1. Rouge : « élevée » 2. Blanc : « moyenne »
3. Bleu : « basse »

Affichage de la charge restante de la batterie

Uniquement pour les batteries avec voyant

► Fig.12: 1. Témoins indicateurs 2. Bouton de vérification

Appuyez sur le bouton de vérification de la batterie pour afficher la charge restante de la batterie. Les témoins indicateurs s'allument pendant quelques secondes.

Témoins indicateurs			Charge restante
Allumé	Éteint	Clignotant	
			75 % à 100 %
			50 % à 75 %
			25 % à 50 %
			0 % à 25 %
			Chargez la batterie.
(Pour les batteries 14,4 V et 18 V uniquement)			
			La batterie a peut-être mal fonctionné.
(Pour les batteries 14,4 V et 18 V uniquement)			

NOTE : Suivant les conditions d'utilisation et la température ambiante, il se peut que l'indication soit légèrement différente de la charge réelle.

Dispositif de protection de la batterie

Cet appareil est doté d'un dispositif de protection de la batterie. Ce dispositif coupe automatiquement l'alimentation des pièces chauffantes pour prolonger la durée de service de la batterie. Si la charge restante de la batterie est trop basse, l'appareil ne fonctionnera pas. Lorsque vous allumez l'appareil, le courant est fourni aux pièces chauffantes mais s'arrête aussitôt. Le cas échéant, retirez et rechargez la batterie.

Connexion d'appareils USB

ATTENTION : Connectez uniquement les appareils compatibles avec le port d'alimentation USB. Autrement, cela peut causer un dysfonctionnement du porte-batterie.

AVIS : Avant de connecter l'appareil USB au porte-batterie (avec la batterie), sauvegardez toujours les données de l'appareil USB. Autrement, vous risquez de perdre vos données.

Le porte-batterie (avec la batterie) peut faire office de source d'alimentation externe pour les appareils USB.

Ouvrez le couvercle et connectez le câble USB (non fourni) au port d'alimentation du porte-batterie. Connectez ensuite l'autre extrémité du câble à l'appareil, et mettez en position de marche le commutateur qui se trouve à côté du port USB.

Le porte-batterie (avec la batterie) fournit du C.C. 5 V, 2,4 A (maximum).

► Fig.13: 1. Couvercle 2. Commutateur

Le câble USB peut être mis à l'intérieur du blouson ou du blousin sans manches pour plus de commodité, en utilisant l'orifice de la poche et le porte-câble.

Pour **CJ105D / DCJ205 / CJ106D / DCJ206**

► Fig.14: 1. Câble USB

Pour **CV102D / DCV202**

► Fig.15: 1. Câble USB

NOTE : Il se peut que le porte-batterie ne puisse pas alimenter certains appareils USB.

NOTE : Lorsqu'il n'est pas utilisé, ou après la charge, retirez le câble USB et fermez le couvercle.

NOTE : La consommation du courant de la batterie se poursuit tant que le commutateur reste en position de marche. Mettez toujours le commutateur en position d'arrêt après l'utilisation.

NOTE : Lorsque vous chargez plusieurs appareils USB l'un à la suite de l'autre, patientez au moins 10 secondes entre la fin de la charge d'un appareil et le début de la charge du suivant.

ENTRETIEN

⚠ ATTENTION : Assurez-vous toujours que le blouson est éteint et que la batterie est retirée avant d'entreprendre tout travail d'inspection ou d'entretien.

⚠ ATTENTION : Si le blouson ne s'allume pas ou si vous constatez tout problème de fonctionnement même avec une batterie complètement chargée, nettoyez les bornes du porte-batterie et de la batterie. Si le blouson ne fonctionne toujours pas bien, cessez d'utiliser le blouson et contactez notre centre de service après-vente agréé.

AVIS : N'utilisez jamais d'essence, de benzine, de solvant, d'alcool ou autres produits similaires. Une décoloration, une déformation ou la formation de fissures peuvent en découler.

Pour maintenir la SÉCURITÉ et la FIABILITÉ du produit, les réparations et tout autre travail d'entretien ou de réglage doivent être effectués dans un centre de service après-vente autorisé ou une usine Makita, exclusivement avec des pièces de rechange Makita.

Nettoyage du blouson ou du blouson sans manches

Pour tous les modèles

- Enlevez le porte-batterie du blouson ou du blouson sans manches avant de le laver.
- Suivez les instructions de l'étiquette.
- Ne lavez pas le blouson ou le blouson sans manches avec d'autres vêtements. Cela peut causer de la décoloration ou un transfert de couleur.
- Utilisez un filet à lessive pour laver à la machine.
- N'utilisez pas de produit assouplissant.
- Utilisez uniquement un détergent neutre.
- Après l'avoir lavé, retirez immédiatement le blouson ou le blouson sans manches de la machine à laver.
- Pensez à fermer la fermeture à glissière avant le lavage.

Pour CJ106D / DCJ206 uniquement

- L'efficacité des pièces du réflecteur de lumière peut être affectée par le lavage.
- Lavez à la machine à cycle délicat (Le nombre maximum de lavages est de 25.)
- Le nombre de lavages n'est pas le seul facteur qui détermine la durée de service du blouson.
- La durée de service du blouson dépend des conditions d'utilisation, d'entretien et de rangement.
- Si des pièces du réflecteur de lumière ou des parties du vêtement sont endommagées, remplacez le blouson par un neuf.

ACCESSOIRES EN OPTION

⚠ ATTENTION : Ces accessoires ou pièces complémentaires sont recommandés pour l'utilisation avec l'outil Makita spécifié dans ce manuel. L'utilisation de tout autre accessoire ou pièce complémentaire peut comporter un risque de blessure. N'utilisez les accessoires ou pièces complémentaires qu'aux fins auxquelles ils ont été conçus.

Si vous désirez obtenir plus de détails sur ces accessoires, veuillez contacter le centre de service après-vente Makita le plus près.

- Porte-batterie
- Chargeur et batterie authentiques Makita

NOTE : Certains éléments de la liste peuvent être inclus avec l'outil comme accessoires standards. Ils peuvent varier suivant les pays.

GARANTIE LIMITÉE MAKITA

Pour les conditions de garantie en vigueur qui s'appliquent à ce produit, veuillez vous reporter à la feuille de garantie en annexe. Si la feuille de garantie en annexe n'est pas disponible, reportez-vous aux détails de la garantie présentés sur le site Web de votre pays, ci-dessous.

États-Unis d'Amérique: www.makitatools.com

Canada: www.makita.ca

Autres pays: www.makita.com

ESPECIFICACIONES

Modelo:	CJ105D / DCJ205	CJ106D / DCJ206	CV102D / DCV202
Material	Armazón: 100 % poliéster Costado: 100 % poliéster Forro: 100 % poliéster	Armazón y forro: 100 % poliéster	Armazón: 100 % poliéster Costado: 85 % Poliéster 15 % Spandex Forro: 100 % poliéster
Pasos para el ajuste de la temperatura	3		
Peso neto *	1,1 kg (2,4 lb)		0,4 kg (0,9 lb)

*. El tamaño de la chamarra o el chaleco es "L" (grande). Sin portabaterías y sin cartucho de batería.

Especificaciones del portabaterías y del cartucho de batería

Puerto USB de alimentación eléctrica	5 V c.c., 2,4 A, Tipo A		
Tensión nominal	10,8 V, - 12 V c.c. máx. 14,4 V c.c. 18 V c.c.		
Cartucho de batería	10,8 V - 12 V máx.	BL1015 / BL1016 / BL1020B / BL1021B / BL1040B / BL1041B	
	14,4 V	BL1415 / BL1415N / BL1430 / BL1430B / BL1440 / BL1450 / BL1460B	
	18 V	BL1815 / BL1815N / BL1820 / BL1820B / BL1830 / BL1830B / BL1840 / BL1840B / BL1850 / BL1850B / BL1860B	

- Debido a nuestro continuo programa de investigación y desarrollo, las especificaciones aquí contenidas están sujetas a cambios sin previo aviso.
- Las especificaciones y el cartucho de batería pueden variar de país a país.

⚠ ADVERTENCIA: Use únicamente los cartuchos de batería indicados arriba. El uso de cualquier otro cartucho de batería podría ocasionar una lesión y/o un incendio.

Tiempo de operación

CJ105D / DCJ205 / CJ106D / DCJ206

Ajuste de temperatura	Cartucho de batería		
	BL1040B / BL1041B	BL1460B	BL1860B
ALTA	3,5 horas	5,0 horas	8,5 horas
MEDIA	5,5 horas	9,0 horas	14 horas
BAJA	14 horas	23 horas	35 horas

CV102D / DCV202

Ajuste de temperatura	Cartucho de batería		
	BL1040B / BL1041B	BL1460B	BL1860B
ALTA	4,0 horas	6,0 horas	10 horas
MEDIA	7,5 horas	12 horas	20 horas
BAJA	14 horas	23 horas	35 horas

- Los tiempos de operación indicados en la tabla de arriba son una guía aproximada. Éstos pueden diferir de los tiempos de operación reales.
- Los tiempos de operación pueden variar en función del tipo de batería, el estado de la carga y la condición de uso.
- El cartucho de batería puede variar de país a país.

Símbolos

Alguno de los siguientes símbolos son utilizados para este producto. Asegúrese de entender su significado antes de usarlo.

	Lea el manual de instrucciones.
	Lavar a máquina a menos de 30°C en el ciclo suave.
	No usar blanqueador.
	No exprimir.
	No planchar.
	No limpiar en seco.
	No usar con niños muy pequeños (0-3 años).
	No insertar alfileres ni puntas.
	Secar en secadora a baja temperatura.
	Secado al aire libre.
	Aparato clase III.
v	volts o voltios
	corriente directa o continua

Uso pretendido

La chamarra y el chaleco electrotérmicos están diseñados para calentar el cuerpo en ambientes fríos.

ADVERTENCIAS DE SEGURIDAD

⚠️ ADVERTENCIA: Lea todas las advertencias de seguridad e instrucciones. El no seguir las advertencias e instrucciones indicadas puede ocasionar una descarga eléctrica, un incendio y/o lesiones graves.

Conservar todas las advertencias e instrucciones como referencia en el futuro.

El término "chamarra" en las advertencias y precauciones hace referencia tanto a la chamarra como al chaleco.

Instrucción importante de seguridad

- **Cuando no esté usando el aparato, guárdelo como se indica a continuación:**
 - Deje que se enfríe antes de doblarlo.
 - No pliegue el aparato colocando objetos sobre él durante el almacenamiento.
- **Examine el aparato con frecuencia en busca de señales de desgaste o daños.** Si encuentra señales de desgaste o daños o si el aparato se ha usado mal, devuélvalo al proveedor y deje de usarlo.
- **Este aparato no está diseñado para ser usado con fines médicos en hospitales.**
- **Este aparato no debe ser utilizado por personas insensibles al calor ni por personas muy vulnerables que sean incapaces de reaccionar al recalentamiento.**
- **No se permite el uso de este aparato en niños de menos de tres años debido a su incapacidad de reaccionar al recalentamiento.**
- **El aparato no debe ser utilizado por niños mayores de tres años a no ser que un progenitor o tutor haya preconfigurado los mandos, o a no ser que se le haya enseñado al niño a operar los mandos sin peligro.**
- **Durante el lavado, no hay que permitir que se moje el interruptor o la unidad de control, y durante el secado debe colocarse el cable de tal manera que el agua no penetre en el interruptor o el mando.**
- **Para usuarios en Europa:** Este aparato puede ser utilizado por niños mayores de 8 años y por personas con capacidades físicas, sensoriales o mentales reducidas o con falta de experiencia y conocimientos, si se les supervisa o se les enseña el uso seguro del aparato y entienden los peligros que comporta. Los niños no deben jugar con el aparato. Los niños no deben limpiar ni realizar labores de mantenimiento en el aparato sin supervisión.

- Para usuarios fuera de Europa: Este aparato no está diseñado para ser utilizado por personas (incluidos niños) con capacidades físicas, sensoriales o mentales reducidas o con falta de experiencia y conocimientos, a no ser que una persona responsable de su seguridad les supervise o les enseñe el uso seguro del aparato. Hay que asegurarse de que los niños no jueguen con el aparato.
- A fin de evitar el riesgo de un golpe de calor, desconecte la prenda cuando se desplace a otro ambiente a una temperatura notablemente superior.

Advertencias generales de seguridad

- Los niños, las personas con discapacidades o las personas insensibles al calor (como por ejemplo las que tienen mala circulación), no deben usar esta chamarra.
- Utilice la chamarra únicamente para los fines para los que fue diseñada.
- Nunca utilice la chamarra cuando esté mojada en su interior.
- No se ponga la chamarra en contacto directo con la piel.
- Si detecta algo inusual, apague la chamarra y retire el portabaterías de inmediato.
- No deje que el cable de alimentación quede pinzado. Un cable dañado puede causar descargas eléctricas.
- En caso de detectar cualquier anomalía, póngase en contacto con el centro de servicio de su localidad para solicitar la reparación.
- No utilice alfileres, puntas, insignias, ni cosas parecidas. Podría dañarse el cableado eléctrico en el interior.
- Guarde las etiquetas de mantenimiento y la placa de características. Si se hacen ilegibles o se pierden, póngase en contacto con nuestro centro de servicio autorizado para solicitar la reparación.
- Seleccione los ajustes de temperatura apropiados de acuerdo con el entorno donde vaya a utilizarse de manera continua.
- No permita que el cartucho de batería, el portabaterías y los conectores se mojen durante el lavado y el secado.
- El aparato no debe ser utilizado por niños pequeños a no ser que un progenitor o tutor haya preconfigurado los mandos, o a no ser que se le haya enseñado al niño a operar los mandos sin peligro.
- Tenga cuidado de que la superficie de calentamiento no esté demasiado tiempo en contacto con la misma parte de la piel. Si la superficie de calentamiento está demasiado tiempo en contacto con la misma parte de la piel, existe la posibilidad de que se produzcan quemaduras a temperaturas relativamente bajas (40 a 60°C).
- Deje de usar la chamarra cuando sienta que está muy caliente.
- Nunca se duerma con la chamarra puesta.

- Compruebe con atención la marca  en la parte interior de la prenda. No inserte alfileres, puntas o insignias en la superficie interior o exterior de la prenda.
- Extraiga las baterías de la chamarra antes de cargarlas.
- Extraiga las baterías gastadas de la chamarra y deséchelas de manera segura.
- Antes de guardar la chamarra durante un periodo prolongado de tiempo, extraiga las baterías.
- No cortocircuite los terminales de suministro eléctrico.

Lavado

- Al lavar la chamarra, siga las instrucciones en la etiqueta de precaución de la chamarra.
- Antes de limpiar la chamarra, retire el portabaterías y el cartucho de batería, y luego coloque el cable de alimentación en el bolsillo para batería y cierre la cremallera.

Seguridad en el área de trabajo

- Mantenga el lugar de trabajo limpio y bien iluminado. Las áreas desordenadas u oscuras aumentan el riesgo de accidentes.

Seguridad eléctrica

- No exponga la chamarra a la lluvia ni a la humedad. La entrada de agua en la chamarra puede incrementar el riesgo de una descarga eléctrica.
- No maltrate el cable. Nunca tire del cable para transportar, jalar o desconectar la chamarra. Mantenga el cable alejado del calor, el aceite y los bordes filosos.
- No conecte la fuente de alimentación al puerto USB. De lo contrario, podría haber un riesgo de incendio. El puerto USB está diseñado exclusivamente para cargar dispositivos de menor voltaje.
- Coloque siempre la cubierta sobre el puerto USB cuando no vaya a cargar un dispositivo de menor voltaje.
- No introduzca clavos, alambres ni otros objetos en el puerto USB de alimentación eléctrica. De lo contrario, el cortocircuito resultante podría causar un incendio o la emisión de humo.
- No manipule el cable ni la batería con las manos húmedas o manchadas de grasa.
- Nunca utilice la chamarra si el cable o el conector hembra están dañados.
- Utilice siempre el portabaterías especificado por Makita.
- No deje ningún cable desconectado durante el suministro eléctrico a la batería. Los niños pequeños podrían introducir el conector hembra con corriente en su boca y sufrir alguna lesión.
- No conecte el conector hembra del portabaterías a aparatos que no sean la chamarra especificada por Makita.

Seguridad personal

- **Permanezca atento, mire lo que hace y utilice el sentido común al usar la chamarra. No utilice la chamarra cuando esté cansado o bajo la influencia de drogas, alcohol o medicamentos.** Un momento de descuido mientras usa la chamarra podría resultar en lesiones personales graves.

Uso y cuidado de la chamarra

- **No utilice la chamarra si el interruptor no la enciende y la apaga.** Si la chamarra no se puede controlar con el interruptor, es peligrosa y debe ser reparada.
- **Cuide la chamarra. Compruebe que no haya piezas rotas ni cualquier otra circunstancia que pueda afectar al funcionamiento de la chamarra.** Si está dañada, mande reparar la chamarra antes de usarla.
- **Utilice la chamarra de acuerdo con estas instrucciones, teniendo en cuenta las condiciones de trabajo y la tarea a realizar.** El uso de esta chamarra para operaciones diferentes a las especificadas podría dar lugar a situaciones peligrosas.
- **Si el eslabón fusible se ha roto, devuelva la chamarra a nuestro centro de servicio autorizado para solicitar la reparación.**

Uso y cuidado de la herramienta a batería

1. **Recargue sólo con el cargador especificado por el fabricante.** Un cargador que es adecuado para un solo tipo de batería puede generar riesgo de incendio al ser utilizado con otra batería.
2. **Utilice las herramientas eléctricas solamente con las baterías designadas específicamente para ellas.** La utilización de cualquier otra batería puede crear un riesgo de lesiones o incendio.
3. **Cuando no se esté usando la batería, manténgala alejada de otros objetos metálicos, como sujetapapeles (clips), monedas, llaves, clavos, tornillos u otros objetos pequeños de metal los cuales pueden actuar creando una conexión entre las terminales de la batería.** Originar un cortocircuito en las terminales puede causar quemaduras o incendios.
4. **En condiciones abusivas, podrá escapar líquido de la batería; evite tocarlo. Si lo toca accidentalmente, enjuague con agua. Si hay contacto del líquido con los ojos, busque asistencia médica.** Puede que el líquido expulsado de la batería cause irritación o quemaduras.
5. **No utilice una herramienta ni una batería que estén dañadas o hayan sido modificadas.** Las baterías dañadas o modificadas podrían ocasionar una situación inesperada provocando un incendio, explosión o riesgo de lesiones.
6. **No exponga la herramienta ni la batería al fuego ni a una temperatura excesiva.** La exposición al fuego o a una temperatura superior a los 130 °C podría causar una explosión.
7. **Siga todas las instrucciones para la carga y evite cargar la herramienta o la batería fuera del rango de temperatura especificado en las instrucciones.** Una carga inadecuada o a una temperatura fuera del rango especificado podría dañar la batería e incrementar el riesgo de incendio.

Instrucciones importantes de seguridad para el cartucho de batería

1. **Antes de utilizar el cartucho de batería, lea todas las instrucciones e indicaciones de precaución en el (1) el cargador de batería, (2) la batería, y (3) el producto con el que se utiliza la batería.**
2. **No desarme el cartucho de batería.**
3. **Si el tiempo de operación se ha acortado en exceso, deje de operar de inmediato. Podría correrse el riesgo de sobrecalentamiento, posibles quemaduras e incluso explosión.**
4. **En caso de que ingresen electrolitos en sus ojos, enjuáguelos bien con agua limpia y consulte de inmediato a un médico. Esto podría ocasionar pérdida de visión.**
5. **Evite cortocircuitar el cartucho de batería:**
 - (1) **No toque las terminales con ningún material conductor.**
 - (2) **Evite guardar el cartucho de batería en un cajón junto con otros objetos metálicos, tales como clavos, monedas, etc.**
 - (3) **No exponga el cartucho de batería al agua o la lluvia.**

Un cortocircuito en la batería puede causar un flujo grande de corriente, sobrecalentamiento, posibles quemaduras e incluso una descompostura.
6. **No guarde la herramienta ni el cartucho de batería en lugares donde la temperatura pueda alcanzar o exceder los 50°C (122°F).**
7. **Nunca incinere el cartucho de batería incluso en el caso de que esté dañado seriamente o ya no sirva en absoluto. El cartucho de batería puede explotar si se tira al fuego.**
8. **Tenga cuidado de no dejar caer ni golpear la batería.**
9. **No use una batería dañada.**
10. **Las baterías de ión de litio están sujetas a los requisitos reglamentarios en materia de bienes peligrosos.**

Para el transporte comercial, por ej., mediante terceros o agentes de transporte, se deben tomar en cuenta los requisitos especiales relativos al empaque y el etiquetado.

Para efectuar los preparativos del artículo que se va a enviar, se requiere consultar a un experto en materiales peligrosos. Si es posible, consulte además otras regulaciones nacionales más detalladas.

Pegue o cubra con cinta adhesiva los contactos abiertos y empaque la batería de manera que ésta no pueda moverse dentro del paquete.
11. **Siga las regulaciones locales relacionadas al desecho de las baterías.**
12. **Utilice las baterías únicamente con los productos especificados por Makita.** Instalar las baterías en productos que no cumplan con los requisitos podría ocasionar un incendio, un calentamiento excesivo, una explosión o una fuga de electrolito.

GUARDE ESTAS INSTRUCCIONES.

⚠ PRECAUCIÓN: Utilice únicamente baterías originales de Makita. El uso de baterías no originales de Makita, o de baterías alteradas, puede ocasionar que las baterías exploten causando un incendio, lesiones personales y daños. Asimismo, esto invalidará la garantía de Makita para la herramienta y el cargador Makita.

Consejos para alargar al máximo la vida útil de la batería

1. **Cargue el cartucho de batería antes de que se descargue completamente. Pare siempre la operación y cargue el cartucho de batería cuando note menos potencia en la herramienta.**
2. **No cargue nunca un cartucho de batería que esté completamente cargado. La sobrecarga acortará la vida de servicio de la batería.**
3. **Cargue el cartucho de batería a una temperatura ambiente de 10 °C - 40 °C (50 °F - 104 °F). Si un cartucho de batería está caliente, déjelo enfriar antes de cargarlo.**
4. **Cargue el cartucho de batería si no va a utilizarlo durante un período prolongado (más de seis meses).**

Precaución de la FCC

Para Estados Unidos

Este dispositivo cumple con lo dispuesto en la Parte 15 de las Normas de la FCC. La operación está sujeta a las siguientes dos condiciones:

(1) este dispositivo no debe causar una interferencia dañina, y

(2) este dispositivo debe aceptar cualquier interferencia recibida, incluyendo la interferencia que pueda ocasionar una operación no deseada.

Cualquier cambio o modificación que no haya sido expresamente aprobada por la parte responsable del cumplimiento podría anular la autoridad del usuario para operar el equipo.

Nota: Este equipo fue sometido a pruebas y se ha comprobado que cumple con los límites para un dispositivo digital Clase B, conforme a lo dispuesto en la Parte 15 de las Normas de la FCC. Estos límites están diseñados para proporcionar una protección razonable contra una interferencia dañina en una instalación residencial. Este equipo genera, usa y puede irradiar energía de radiofrecuencia y, si no se instala y se usa de acuerdo con las instrucciones, puede causar una interferencia dañina a las radiocomunicaciones. Sin embargo, no hay ninguna garantía de que la interferencia no ocurrirá en una instalación en particular. Si este equipo llega a causar una interferencia dañina a la recepción de radio o televisión, lo cual puede determinarse encendiendo y apagando el equipo, el usuario deberá intentar corregir la interferencia tomando una o varias de las siguientes medidas:

- Reorientar o reubicar la antena receptora.
- Aumentar la separación entre el equipo y el receptor.
- Conectar el equipo a una toma de corriente en un circuito distinto al cual esté conectado el receptor.
- Consultar al distribuidor o a un técnico experto en radio/TV para solicitar asistencia.

Norma ICES-003

CAN ICES-3(B)/NMB-3(B)

DESCRIPCIÓN DE LAS PIEZAS

Portabaterías (accesorio opcional)

► Fig.1

1	Portabaterías (10,8 V - 12 V máx.)	2	Portabaterías (14,4 V / 18 V)	3	Gancho para cinturón	4	Orificio para la correa
---	------------------------------------	---	-------------------------------	---	----------------------	---	-------------------------

Modelo CJ105D / DCJ205

► Fig.2

1	Botón de encendido	2	Bolsillo para batería	3	Clavija	4	Tanca
---	--------------------	---	-----------------------	---	---------	---	-------

Modelo CJ106D / DCJ206

► Fig.3

1	Botón de encendido	2	Bolsillo para batería	3	Clavija	4	Tanca
5	Capucha	6	Portagafete	-	-	-	-

Modelo CV102D / DCV202

► Fig.4

1	Botón de encendido	2	Bolsillo para batería	3	Clavija
---	--------------------	---	-----------------------	---	---------

INSTALACIÓN

Instalación o extracción del cartucho de batería

⚠️ PRECAUCIÓN: Apague siempre el dispositivo antes de instalar o extraer el cartucho de batería.

⚠️ PRECAUCIÓN: Sujete firmemente el portabaterías y el cartucho de batería al instalar o extraer el cartucho de batería. El no sujetar firmemente el portabaterías y el cartucho de batería podría ocasionar que éstos se le resbalaran de las manos causando daños al portabaterías y al cartucho de batería y/o lesiones personales.

► **Fig.5:** 1. Indicador rojo 2. Botón 3. Cartucho de batería 4. Portabaterías (accesorio opcional)

Para instalar el cartucho de batería, alinee la lengüeta en el cartucho de batería con la ranura en la carcasa y deslícelo a su lugar. Inserte el cartucho de batería hasta el fondo hasta que quede asegurado en su lugar con un pequeño clic. Si es visible el indicador rojo en la parte superior del botón, quiere decir que no ha quedado asegurado por completo.

Para extraer el cartucho de batería, deslícelo del portabaterías mientras oprime el botón en la parte delantera del cartucho.

⚠️ PRECAUCIÓN: Siempre inserte por completo el cartucho de batería hasta que el indicador rojo no pueda verse. De lo contrario, el cartucho de batería podría salirse accidentalmente del portabaterías, ocasionándole alguna lesión a usted o a las personas alrededor.

⚠️ PRECAUCIÓN: Evite instalar el cartucho de batería forzosamente. Si el cartucho de batería no se desliza fácilmente, quiere decir que no está siendo insertado correctamente.

Bolsillo para batería

El portabaterías (con cartucho de batería) puede guardarse en el bolsillo para batería. Conecte la clavija del cable de alimentación sacada del bolsillo para batería al conector hembra del portabaterías. Luego meta el portabaterías en el bolsillo para batería y cierre la cremallera.

► **Fig.6:** 1. Cable de alimentación 2. Clavija 3. Conector hembra 4. Bolsillo para batería

El gancho para cinturón del portabaterías puede desmontarse quitando los tornillos.

► **Fig.7:** 1. Tornillo 2. Gancho para cinturón

Fijación del portabaterías

Usted puede colgar el portabaterías en su cinturón. Para evitar que el portabaterías se caiga accidentalmente, introduzca una correa a través del orificio para la correa y asegúrelo.

1. Saque el cable de alimentación por el orificio superior del bolsillo para batería, y meta la clavija por el orificio inferior del bolsillo para batería hasta introducirla en el interior de la chamarra o chaleco.

► **Fig.8:** 1. Cable de alimentación 2. Orificio superior 3. Bolsillo para batería 4. Clavija 5. Orificio inferior

2. Acople el gancho para cinturón del portabaterías a su cinturón, y conecte la clavija al conector hembra del portabaterías.

► **Fig.9:** 1. Gancho para cinturón 2. Portabaterías 3. Cinturón 4. Conector hembra 5. Clavija

El portabaterías cuenta con una función a prueba de caídas. Cuando extraiga el portabaterías del cinturón, jale hacia arriba el portabaterías mientras oprime el botón de desbloqueo.

► **Fig.10:** 1. Botón de desbloqueo

DESCRIPCIÓN DEL FUNCIONAMIENTO

Botón de encendido

Para encender la chamarra o el chaleco, oprima y mantenga presionado el botón de encendido (durante unos 1,5 segundos). Para apagar la chamarra, oprima y mantenga presionado nuevamente el botón de encendido.

Ajuste de la temperatura

Hay tres ajustes de temperatura (alta, media, baja). Cuando se enciende la chamarra o el chaleco, la temperatura está ajustada en "alta". Cada vez que se presiona el botón de encendido, el ajuste de temperatura cambia según se indica en la figura. El color del botón de encendido muestra el ajuste vigente.

► **Fig.11:** 1. Rojo: "alta" 2. Blanco: "media" 3. Azul: "baja"

Indicación de la capacidad restante de la batería

Únicamente para cartuchos de batería con el indicador

► Fig.12: 1. Luces indicadoras 2. Botón de verificación

Oprima el botón de verificación en el cartucho de la batería para que indique la capacidad restante de la batería. Las luces indicadoras se iluminarán por algunos segundos.

Luces indicadoras			Capacidad restante
Iluminadas	Apagadas	Parpadeando	
			75% a 100%
			50% a 75%
			25% a 50%
			0% a 25%
			Cargar la batería. (Para baterías de 14,4 V y 18 V únicamente)
			La batería pudo haber funcionado mal. (Para baterías de 14,4 V y 18 V únicamente)

NOTA: Dependiendo de las condiciones de uso y la temperatura ambiente, la indicación podrá diferir ligeramente de la capacidad real.

Sistema de protección de batería

El dispositivo está equipado con un sistema de protección de la batería. Este sistema interrumpe automáticamente la alimentación de las piezas de calentamiento para prolongar la vida de la batería. Si la capacidad restante de la batería es demasiado baja, el dispositivo no funcionará. Al encender el dispositivo, se suministrará alimentación a las piezas de calentamiento, pero se detendrá al poco tiempo. En este caso, retire el cartucho de batería y vuelva a cargarlo.

Conexión de dispositivos USB

PRECAUCIÓN: Conecte únicamente dispositivos que sean compatibles con el puerto USB de alimentación eléctrica. El no hacerlo podría ocasionar una avería en el portabaterías.

AVISO: Antes de conectar un dispositivo USB al portabaterías (con batería incluida), respalde siempre la información en el dispositivo USB. El no hacerlo podría ocasionar que perdiera su información.

El portabaterías (con cartucho de batería incluido) puede funcionar como un suministro eléctrico externo para los dispositivos USB.

Abra la cubierta y conecte el cable USB (no incluido) al puerto de alimentación eléctrica del portabaterías. Luego conecte el otro extremo del cable al dispositivo y encienda el interruptor cerca del puerto USB.

El portabaterías (con cartucho de batería incluido) suministra 5 V c.c., 2,4 A (máximo).

► Fig.13: 1. Cubierta 2. Interruptor

El cable USB puede colocarse en el interior de la chaqueta o del chaleco para mayor comodidad utilizando el orificio en el bolsillo y el sujetacables.

Para CJ105D / DCJ205 / CJ106D / DCJ206

► Fig.14: 1. Cable USB

Para CV102D / DCV202

► Fig.15: 1. Cable USB

NOTA: El portabaterías podría no suministrar energía a algunos dispositivos USB.

NOTA: Cuando el dispositivo no se esté utilizando o después de la carga, retire el cable USB y cierre la cubierta.

NOTA: La potencia de la batería es consumida mientras el interruptor se encuentre encendido. Apague siempre el interruptor cuando no lo vaya a utilizar.

NOTA: Al cargar varios dispositivos USB en sucesión, espere unos 10 segundos una vez finalizada la carga del dispositivo anterior antes de empezar a cargar el siguiente dispositivo.

MANTENIMIENTO

⚠️ PRECAUCIÓN: Asegúrese siempre de que la chamarra haya sido apagada y que el cartucho de batería haya sido extraído antes de intentar realizar una inspección o tarea de mantenimiento.

⚠️ PRECAUCIÓN: Si la chamarra no enciende o si se detecta alguna falla con un cartucho de batería totalmente cargado, limpie las terminales del portabaterías y el cartucho de batería. Si la chamarra sigue sin funcionar correctamente, deje de usarla y póngase en contacto con nuestro centro de servicio autorizado.

AVISO: Nunca use gasolina, bencina, diluyente (tíner), alcohol o sustancias similares. Puede que esto ocasione grietas o descoloramiento.

Para mantener la SEGURIDAD y FIABILIDAD del producto, las reparaciones, y cualquier otra tarea de mantenimiento o ajuste deberán ser realizadas en centros de servicio autorizados o de fábrica Makita, empleando siempre repuestos Makita.

Limpieza de la chamarra o el chaleco

Para todos los modelos

- Desacople el portabaterías de la chamarra o el chaleco antes de su lavado.
- Siga las instrucciones en la etiqueta.
- No lave la chamarra o el chaleco con otra ropa. El hacerlo podría ocasionar decoloración o la transferencia de color.
- Utilice una red de lavado cuando use una lavadora.
- No utilice suavizante para telas.
- Use únicamente detergente neutro.
- Después de lavarla, retire la chamarra o el chaleco de la lavadora inmediatamente.
- Asegúrese de cerrar el cierre de cremallera antes de lavarla.

Para CJ106D / DCJ206 solamente

- El rendimiento de las piezas del reflector de luz podría deteriorarse mediante las lavadas.
- Lavado a máquina en ciclo suave (el número máximo de lavadas es 25).
- El número de lavadas no es el único factor que determina la vida útil de la chamarra.
- La vida de la chamarra cambia según cómo se usa, cómo se cuida y cómo se guarda.
- Si las piezas del reflector de luz o la tela están deterioradas, reemplace la chamarra con una nueva.

ACCESORIOS OPCIONALES

⚠️ PRECAUCIÓN: Estos accesorios o aditamentos están recomendados para utilizarse con su herramienta Makita especificada en este manual. El empleo de cualquier otro accesorio o aditamento puede conllevar el riesgo de lesiones personales. Utilice los accesorios o aditamentos solamente para su fin establecido.

Si necesita cualquier ayuda para más detalles en relación con estos accesorios, pregunte a su centro de servicio local Makita.

- Portabaterías
- Batería y cargador originales de Makita

NOTA: Algunos de los artículos en la lista pueden incluirse en el paquete de la herramienta como accesorios estándar. Éstos pueden variar de país a país.

GARANTÍA LIMITADA DE MAKITA

Ésta Garantía no aplica para México

Consulte la hoja de la garantía anexa para ver los términos más vigentes de la garantía aplicable a este producto. En caso de no disponer de esta hoja de garantía anexa, consulte los detalles sobre la garantía descritos en el sitio web de su país respectivo indicado a continuación.

Estados Unidos de América: www.makitatools.com
Canadá: www.makita.ca
Otros países: www.makita.com

ESPECIFICAÇÕES

Modelo:	CJ105D / DCJ205	CJ106D / DCJ206	CV102D / DCV202
Material	Exterior: 100% poliéster Lateral: 100% poliéster Forro: 100% poliéster	Exterior e forro: 100% poliéster	Exterior: 100% poliéster Lateral: 85% poliéster 15% elastano Forro: 100% poliéster
Incrementos de ajuste de temperatura	3		
Peso líquido *	1,1 kg (2,4 lb)		0,4 kg (0,9 lb)

*. O tamanho da jaqueta ou colete é "L". Sem o porta-bateria e a bateria.

Especificações para o porta-bateria e a bateria

Porta USB de alimentação	5 VCC, 2,4 A, tipo A		
Tensão nominal	10,8 VCC - 12 VCC máx. 14,4 VCC 18 VCC		
Bateria	10,8 V - 12 V máx.	BL1015 / BL1016 / BL1020B / BL1021B / BL1040B / BL1041B	
	14,4 V	BL1415 / BL1415N / BL1430 / BL1430B / BL1440 / BL1450 / BL1460B	
	18 V	BL1815 / BL1815N / BL1820 / BL1820B / BL1830 / BL1830B / BL1840 / BL1840B / BL1850 / BL1850B / BL1860B	

- Em virtude de nosso programa contínuo de pesquisa e desenvolvimento, as especificações contidas neste documento estão sujeitas a alterações sem aviso prévio.
- As especificações e a bateria podem diferir de um país para outro.

⚠️ AVISO: Use somente as baterias listadas acima. O uso de outras baterias pode provocar ferimentos e/ou incêndios.

Tempo de operação

CJ105D / DCJ205 / CJ106D / DCJ206

Ajuste de temperatura	Bateria		
	BL1040B / BL1041B	BL1460B	BL1860B
ALTA	3,5 horas	5,0 horas	8,5 horas
MÉDIA	5,5 horas	9,0 horas	14 horas
BAIXA	14 horas	23 horas	35 horas













CV102D / DCV202

Ajuste de temperatura	Bateria		
	BL1040B / BL1041B	BL1460B	BL1860B
ALTA	4,0 horas	6,0 horas	10 horas
MÉDIA	7,5 horas	12 horas	20 horas
BAIXA	14 horas	23 horas	35 horas

- Os tempos de operação na tabela acima são apenas valores de referência aproximados. Eles podem diferir dos tempos de operação efetivos.
- Os tempos de operação podem diferir de acordo com o tipo de bateria, status da carga e condições de uso.
- A bateria pode diferir de um país para outro.

Símbolos

Alguns dos símbolos a seguir são usados para o produto. Certifique-se de compreender o significado deles antes do uso.

	Leia o manual de instruções.
	Lavar a máquina em ciclo suave, a uma temperatura máxima de 30°C.
	Não usar alvejante.
	Não torcer.
	Não passar a ferro.
	Não limpar a seco.
	Não deve ser usada por crianças pequenas (0-3 anos de idade).
	Não prenda pins ou alfinetes.
	Secar em secadora a baixa temperatura.
	Secagem na corda.
	Aparelho classe III.
V	volts
	corrente contínua

Indicação de uso

A jaqueta térmica ou o colete térmico são indicados para aquecer o corpo em ambientes frios.

AVISOS DE SEGURANÇA

⚠️ AVISO: Leia todos os avisos de segurança e todas as instruções. O não cumprimento dos avisos e das instruções pode resultar em choque elétrico, incêndio e/ou lesões graves.

Guarde todos esses avisos e instruções para futuras referências.

O termo “jaqueta” nos avisos e precauções refere-se à jaqueta ou ao colete.

Instrução de segurança importante

- Quando não estiver em uso, guarde da seguinte maneira:
 - Deixe esfriar antes de dobrar.

— Não faça vincos no aparelho colocando itens sobre ele enquanto estiver guardado.

- Verifique frequentemente se o aparelho apresenta sinais de desgaste ou danos. Se esses sinais existirem, ou se o aparelho houver sido usado indevidamente, retorne-o ao fornecedor para reparos antes de usá-lo novamente.
- Este aparelho não se destina ao uso médico em hospitais.
- Este aparelho não deve ser usado por pessoas sem sensibilidade ao calor, nem por outras pessoas muito vulneráveis que não conseguem reagir ao aquecimento excessivo.
- Crianças com menos de três anos de idade não devem usar este aparelho devido à incapacidade de reagir ao aquecimento excessivo.
- O aparelho não deve ser usado por crianças pequenas com mais de três anos de idade, a menos que os controles tenham sido pré-ajustados pelos pais ou pessoa responsável, ou a menos que a criança tenha sido adequadamente instruída sobre como operar os controles com segurança.
- Evite que o interruptor ou a unidade de controle sejam molhados durante a lavagem e, durante a secagem, o cabo deve ser posicionado de forma que a água não escorra para dentro do interruptor ou controle.
- Para usuários na Europa: Este aparelho pode ser usado por crianças de 8 anos de idade ou mais, por pessoas com capacidade física, sensorial ou mental reduzida, ou ainda por pessoas sem experiência ou conhecimento, desde que sejam supervisionadas ou recebam instruções sobre o uso seguro do aparelho e entendam os perigos envolvidos. Crianças não devem brincar com o aparelho. A limpeza e a manutenção não devem ser feitas por crianças sem supervisão.
- Para usuários em áreas fora da Europa: Este aparelho não deve ser usado por pessoas (incluindo crianças) com capacidade física, sensorial ou mental reduzida, ou ainda por pessoas sem experiência ou conhecimento, a menos que sejam supervisionadas ou instruídas sobre o uso do aparelho por uma pessoa responsável pela segurança de tais pessoas. Crianças devem ser supervisionadas para garantir que não brinquem com o aparelho.

Avisos de segurança gerais

- Crianças, pessoas portadoras de deficiência, ou qualquer outra pessoa sem sensibilidade ao calor, por exemplo, pessoas com circulação sanguínea deficiente, devem evitar usar a jaqueta.
- Não use a jaqueta para outra finalidade além daquela para a qual ela se destina.
- Nunca use a jaqueta quando o interior dela estiver molhado.
- Não use a jaqueta diretamente sobre a pele.
- Se perceber alguma coisa anormal, desligue a jaqueta e retire o porta-bateria imediatamente.

- Não permita que o cabo de alimentação seja esmagado. O cabo danificado pode causar choque elétrico.
- Se a causa da anormalidade for encontrada, entre em contato com seu centro de assistência técnica local para providenciar reparos.
- Não use pins ou semelhantes. A ligação elétrica interna pode sofrer danos.
- Não retire as etiquetas de manutenção e a plaqueta de identificação. Se elas se tornarem ilegíveis ou forem perdidas, entre em contato com nosso centro de assistência técnica autorizado para providenciar reparos.
- Selecione os ajustes de temperatura apropriados, de acordo com o ambiente de utilização para uso contínuo.
- Não permita que a bateria, o porta-bateria, nem os conectores sejam molhados durante a lavagem e secagem.
- O aparelho não deve ser usado por crianças pequenas, a menos que os controles tenham sido pré-ajustados pelos pais ou pessoa responsável, ou a menos que a criança tenha sido adequadamente instruída sobre como operar os controles com segurança.
- Tome cuidado para que a seção de aquecimento não fique em contato com a mesma parte da pele por um período de tempo prolongado. Se a seção de aquecimento ficar em contato com a mesma parte da pele por um período de tempo prolongado, existe a possibilidade de queimaduras a baixa temperatura, mesmo a uma temperatura relativamente baixa (40 a 60 °C).
- Pare de usar a jaqueta quando sentir que ela está quente.
- Nunca use a jaqueta enquanto estiver dormindo.
- Para evitar a possibilidade de colapso pelo calor, desconecte a vestimenta quando estiver em um ambiente com temperatura significativamente mais alta.
- Verifique cuidadosamente a marca  no interior da vestimenta. Não insira pins no exterior ou no interior da vestimenta.
- Remova as baterias da jaqueta antes de recarregá-las.
- Remova as baterias esgotadas da jaqueta e descarte-as com segurança.
- Antes de guardar a jaqueta por um período de tempo prolongado, retire as baterias.
- Não coloque os terminais de alimentação em curto-circuito.

Lavagem

- Ao lavar a jaqueta, siga as instruções na etiqueta de cuidados da jaqueta.
- Antes de limpar a jaqueta, retire o porta-bateria e a bateria, coloque o cabo de alimentação no bolso para bateria e feche o fecho.

Segurança da área de trabalho

- Mantenha a área de trabalho limpa e bem iluminada. Áreas entulhadas ou escuras favorecem a ocorrência de acidentes.

Segurança elétrica

- Não exponha a jaqueta à chuva ou condições de umidade. A entrada de água na jaqueta pode aumentar o risco de choques elétricos.
- Não use o cabo indevidamente. Nunca use o cabo para carregar, puxar ou desconectar da tomada a jaqueta. Mantenha o cabo afastado do calor, óleo e de bordas cortantes.
- Não conecte a fonte de alimentação à porta USB. Se isso for feito, haverá um risco de incêndio. A porta USB se destina somente à recarga do dispositivo de baixa tensão.
- Coloque sempre a tampa na porta USB quando não estiver recarregando o dispositivo de baixa tensão.
- Não insira pregos, fios, etc. na porta USB de alimentação. Isso pode causar um curto-circuito e provocar fumaça e incêndio.
- Não manuseie o cabo nem a bateria com as mãos molhadas ou engorduradas.
- Não use a jaqueta se o cabo ou o plugue estiverem danificados.
- Use sempre o porta-bateria especificado pela Makita.
- Não deixe nenhum cabo desconectado enquanto a energia da bateria estiver sendo fornecida. Crianças pequenas podem colocar o plugue energizado na boca e se ferir.
- Não conecte o plugue do porta-bateria a outros aparelhos além da jaqueta especificada pela Makita.

Segurança pessoal

- Mantenha-se alerta, preste atenção ao que estiver fazendo e utilize bom senso quando usar a jaqueta. Não use a jaqueta se estiver cansado ou sob a influência de drogas, álcool ou medicamentos. Um instante de desatenção enquanto estiver usando a jaqueta pode resultar em ferimentos pessoais graves.

Usos e cuidados com a jaqueta

- Não use a jaqueta se o interruptor não estiver ligado e desligando. Uma jaqueta que não possa ser controlada com o interruptor é perigosa e deve ser reparada.
- Providencie a manutenção da jaqueta. Verifique se há peças quebradas e todas as demais condições que possam afetar a operação da jaqueta. Em caso de danos, providencie para que a jaqueta seja reparada antes do uso.
- Use a jaqueta de acordo com estas instruções, levando em conta as condições de trabalho e o trabalho a ser realizado. O uso da jaqueta para operações diferentes daquelas às quais se destina pode resultar em situações perigosas.
- Se o elemento fusível se romper, envie a jaqueta para nosso centro de assistência técnica autorizado para reparos.

Usos e cuidados de manuseio da bateria

1. Recarregue somente com o carregador especificado pelo fabricante. Um carregador que é adequado para um tipo de bateria pode criar risco de incêndio quando usado com outra bateria.

2. Use as ferramentas elétricas somente com as baterias especificamente designadas. O uso de qualquer outro tipo de bateria pode criar riscos de lesão e incêndio.
3. Quando a bateria não estiver em uso, mantenha-a longe de outros objetos metálicos, como cliques, moedas, chaves, pregos, parafusos, etc., que podem conectar um terminal ao outro. O curto-circuito dos terminais da bateria pode causar queimaduras ou incêndio.
4. Sob condições extremas, a bateria pode ejetar líquido; evite contato com tal líquido. Se ocorrer um contato acidental, lave com água. Se o líquido entrar nos olhos, procure também assistência médica. O líquido ejetado pela bateria pode causar irritação e queimaduras.
5. Não use uma bateria ou ferramenta que esteja danificada ou tenha sido modificada. Baterias danificadas ou modificadas podem exibir um comportamento imprevisível, resultando em incêndio, explosão ou risco de lesões.
6. Não exponha a bateria nem a ferramenta a chamas ou a temperaturas excessivas. A exposição a chamas ou a uma temperatura acima de 130 °C podem causar explosão.
7. Siga todas as instruções de carregamento e não carregue a bateria nem a ferramenta fora da faixa de temperatura especificada nas instruções. O carregamento inadequado ou a temperaturas fora da faixa especificada pode danificar a bateria e aumentar o risco de incêndio.
7. Não queime a bateria mesmo se estiver severamente danificada ou gasta. A bateria pode explodir no fogo.
8. Tenha cuidado para não deixar cair, sacudir ou dar pancadas na bateria.
9. Não utilize uma bateria danificada.
10. As baterias de íons de lítio desta máquina estão sujeitas aos requisitos da legislação de produtos perigosos. Para transportes comerciais, por exemplo por terceiros e agentes de embarque, os requisitos especiais referentes a embalagem e rotulagem devem ser obedecidos. Para a preparação do item sendo expedido, é necessário consultar um especialista em materiais perigosos. Considere também que as regulamentações nacionais podem ser mais detalhadas e devem ser obedecidas. Coloque fita ou tape os contatos abertos e embale a bateria de maneira que não se mova dentro da embalagem.
11. Siga as normas locais referentes ao descarte de baterias.
12. Use as baterias somente com os produtos especificados pela Makita. A instalação das baterias com produtos não compatíveis poderá resultar em incêndio, aquecimento excessivo, explosão ou vazamento de eletrólito.

Instruções de segurança importantes para o cartucho da bateria

1. Antes de utilizar a bateria, leia todas as instruções e notas de precaução do (1) carregador de bateria, da (2) bateria e do (3) produto usando a bateria.
2. Não desmonte a bateria.
3. Se o tempo de operação se tornar excessivamente mais curto, pare imediatamente a operação. Operação nessas condições poderá resultar em superaquecimento, possíveis queimaduras e até explosão.
4. Caso caia eletrólitos em seus olhos, lave-os com água limpa e procure assistência de um médico imediatamente. Esse acidente pode resultar na perda de visão.
5. Não provoque um curto-circuito na bateria:
 - (1) Não toque nos terminais com nenhum material condutor.
 - (2) Não guarde a bateria junto com outros objetos metálicos, tais como pregos, moedas, etc.
 - (3) Não exponha a bateria à chuva ou água. Um curto-circuito na bateria pode causar sobrecarga de corrente, aquecimento excessivo ou possíveis queimaduras ou avarias.
6. Não guarde a ferramenta nem a bateria em locais onde a temperatura possa atingir ou ultrapassar 50°C.

GUARDE ESTAS INSTRUÇÕES.

⚠PRECAUÇÃO: Use somente baterias Makita originais. O uso de baterias Makita não originais ou baterias que foram alteradas pode causar a explosão da bateria e resultar em incêndio, ferimentos às pessoas na área e danos aos equipamentos. O uso de baterias não originais cancela a garantia Makita tanto para a ferramenta quanto para o carregador da bateria.

Dicas para manter a vida útil máxima da bateria

1. Carregue a bateria antes de uma descarga completa. Sempre pare a operação da ferramenta e carregue a bateria quando notar perda de potência.
2. Nunca recarregue uma bateria completamente carregada. O carregamento demorado diminuirá a vida útil da bateria.
3. Carregue a bateria em uma temperatura ambiente entre 10°C e 40°C. Deixe a bateria esfriar antes de carregá-la.
4. Carregue a bateria se não utilizá-la por um longo período de tempo (mais de seis meses).

Advertência da FCC

Para os Estados Unidos

Este dispositivo atende à Parte 15 das Normas da FCC. A operação está sujeita às duas condições a seguir: (1) este dispositivo não pode causar interferência prejudicial, e (2) este dispositivo deve aceitar todas as interferências recebidas, incluindo interferências que possam causar a operação indesejada.

As mudanças ou modificações não aprovadas expressamente pela parte responsável por conformidade poderão invalidar a autoridade do usuário para operar o equipamento.

Nota: Este equipamento foi testado, tendo-se determinado que ele atende aos limites estabelecidos para um Dispositivo Digital Classe B, de acordo com a parte 15 das Normas da FCC. Estes limites têm por finalidade proporcionar proteção razoável contra interferência prejudicial em uma instalação residencial. Este equipamento gera, utiliza e pode irradiar energia de radiofrequência e, se não instalado e utilizado de acordo com as instruções, pode causar interferência prejudicial com comunicações de rádio. Todavia, não há garantias de que tal interferência não ocorrerá em determinadas instalações. Se este equipamento causar interferência prejudicial em recepções de rádio ou televisão, o que pode ser determinado ligando-se e desligando-se o equipamento, recomenda-se que o usuário tente

corrigir essa interferência adotando uma ou mais das medidas a seguir:

- Reorientar ou reposicionar a antena de recepção.
- Aumentar a distância entre o equipamento e o receptor.
- Conectar o equipamento a uma tomada de um circuito diferente daquele ao qual o receptor está conectado.
- Consultar o revendedor ou um técnico de rádio/TV qualificado para obter ajuda.

Norma ICES-003

CAN ICES-3(B)/NMB-3(B)

DESCRIÇÃO DAS PEÇAS

Porta-bateria (acessório opcional)

► Fig.1

1	Porta-bateria (10,8 V - 12 V máx.)	2	Porta-bateria (14,4 V / 18 V)	3	Gancho para cinto	4	Furo para cinta
---	------------------------------------	---	-------------------------------	---	-------------------	---	-----------------

Modelos CJ105D / DCJ205

► Fig.2

1	Botão liga/desliga	2	Bolso para bateria	3	Conector	4	Trava do cabo
---	--------------------	---	--------------------	---	----------	---	---------------

Modelos CJ106D / DCJ206

► Fig.3

1	Botão liga/desliga	2	Bolso para bateria	3	Conector	4	Trava do cabo
5	Capuz	6	Porta-crachá	-	-	-	-

Modelos CV102D / DCV202

► Fig.4

1	Botão liga/desliga	2	Bolso para bateria	3	Conector
---	--------------------	---	--------------------	---	----------

INSTALAÇÃO

Como instalar ou remover a bateria

⚠PRECAUÇÃO: Desligue sempre o dispositivo antes de instalar ou remover a bateria.

⚠PRECAUÇÃO: Segure o porta-bateria e a bateria com firmeza ao instalar ou remover a bateria. Se o porta-bateria e a bateria não forem segurados com firmeza, eles podem escorregar de suas mãos e sofrer danos ou causar ferimentos pessoais.

► Fig.5: 1. Indicador vermelho 2. Botão 3. Bateria 4. Porta-bateria (acessório opcional)

Para instalar a bateria, alinhe a lingueta da bateria à ranhura no compartimento e deslize-a em posição. Insira a bateria até o fim, até encaixar em posição com um pequeno clique. Se você puder ver o indicador vermelho no lado superior do botão, ela não está completamente encaixada.

Para remover a bateria, deslize-a para fora do porta-bateria enquanto pressiona o botão na frente da bateria.

⚠PRECAUÇÃO: Instale sempre a bateria até o fim, até que o indicador vermelho não possa mais ser visto. Caso contrário, a bateria poderá acidentalmente se desprender do porta-bateria e provocar ferimentos em você ou em pessoas perto de você.

⚠PRECAUÇÃO: Não force a bateria para instalá-la. Se a bateria não estiver deslizando com facilidade, ela não está inserida corretamente.

Bolso para bateria

O porta-bateria (com a bateria) pode ser guardado no bolso para bateria. Conecte o conector do cabo de alimentação puxado para fora do bolso para bateria ao plugue do porta-bateria. Coloque então o porta-bateria no bolso para bateria e feche o fecho.

- **Fig.6:** 1. Cabo de alimentação 2. Conector 3. Plugue 4. Bolso para bateria

O gancho para cinto no porta-bateria pode ser solto removendo-se os parafusos.

- **Fig.7:** 1. Parafuso 2. Gancho para cinto

Como prender o porta-bateria

O porta-bateria pode ser pendurado em seu cinto. Para impedir que o porta-bateria caia acidentalmente, coloque uma cinta usando o furo para cinta e prenda-a.

1. Puxe o cabo de alimentação para fora na abertura superior do bolso para bateria e passe o conector através da abertura inferior no bolso para bateria, puxando-o para o interior da jaqueta ou colete.

- **Fig.8:** 1. Cabo de alimentação 2. Abertura superior 3. Bolso para bateria 4. Conector 5. Abertura inferior

2. Prenda o gancho para cinto do porta-bateria ao seu cinto e conecte o conector ao plugue do porta-bateria.

- **Fig.9:** 1. Gancho para cinto 2. Porta-bateria 3. Cinto 4. Plugue 5. Conector

O porta-bateria tem um recurso antiqueda. Ao remover o porta-bateria do cinto, puxe o porta-bateria para cima enquanto pressiona o botão de destravamento.

- **Fig.10:** 1. Botão de destravamento

DESCRIÇÃO FUNCIONAL

Botão liga/desliga

Para ligar a jaqueta ou colete, pressione e mantenha pressionado o botão liga/desliga (por cerca de 1,5 segundo). Para desligar, pressione e mantenha pressionado o botão liga/desliga novamente.

Ajuste de temperatura

Existem três ajustes de temperatura (alta, média e baixa). Quando você liga a jaqueta ou colete, a temperatura é ajustada em "alta". Cada vez que o botão liga/desliga é pressionado, o ajuste de temperatura muda conforme mostrado na figura. A cor do botão liga/desliga mostra o ajuste no momento.







- **Fig.11:** 1. Vermelho: "alta" 2. Branco: "média" 3. Azul: "baixa"

Indicação da capacidade restante das baterias

Somente para baterias com o indicador

- **Fig.12:** 1. Lâmpadas indicadoras 2. Botão de checagem

Pressione o botão de checagem na bateria para ver a capacidade restante das baterias. As lâmpadas indicadoras acendem por alguns segundos.

Lâmpadas indicadoras			Capacidade restante
Acesa	Desl	Piscando	
			75% a 100%
			50% a 75%
			25% a 50%
			0% a 25%
			Carregue a bateria. (Somente para baterias de 14,4 V e 18 V)
			A bateria pode ter falhado. ↑ ↓ (Somente para baterias de 14,4 V e 18 V)

NOTA: Dependendo das condições de uso e da temperatura ambiente, a indicação pode ser um pouco diferente da capacidade real.

Sistema de proteção da bateria

O dispositivo é equipado com um sistema de proteção de bateria. Esse sistema corta automaticamente a alimentação dos elementos de aquecimento para prolongar a vida útil da bateria. Se a carga remanescente da bateria for muito baixa, o dispositivo não irá funcionar. Quando o dispositivo é ligado, a alimentação é fornecida novamente para os elementos de aquecimento, mas para logo. Neste caso, remova e recarregue a bateria.

Como conectar dispositivos USB

⚠PRECAUÇÃO: Conecte somente dispositivos compatíveis com a porta USB de alimentação. Se isso não for feito, o funcionamento do porta-bateria poderá ser prejudicado.

OBSERVAÇÃO: Antes de conectar um dispositivo USB ao porta-bateria (com a bateria), faça sempre um backup dos dados existentes no dispositivo USB. Não fazer isso pode levar à perda de dados.

O porta-bateria (com a bateria) pode funcionar como uma fonte de alimentação externa para dispositivos USB.

Abra a tampa e conecte um cabo USB (não incluído) à porta de alimentação do porta-bateria. Conecte a outra extremidade do cabo ao dispositivo e ligue o interruptor próximo da porta USB.

O porta-bateria (com a bateria) fornece uma alimentação de 5 VCC e 2,4 A (máxima).

► **Fig.13:** 1. Tampa 2. Interruptor

O cabo USB pode ser colocado no interior da jaqueta ou colete para sua conveniência, usando-se para isso a abertura no bolso e o suporte para cabo.

Para os modelos CJ105D / DCJ205 / CJ106D / DCJ206

► **Fig.14:** 1. Cabo USB

Para os modelos CV102D / DCV202

► **Fig.15:** 1. Cabo USB

NOTA: O porta-bateria pode não ser capaz de alimentar alguns dispositivos USB.

NOTA: Quando não estiver usando, ou após a recarga, remova o cabo USB e feche a tampa.

NOTA: A energia da bateria é consumida enquanto o interruptor está ligado. Desligue sempre o interruptor quando não estiver usando.

NOTA: Ao recarregar vários dispositivos USB em sequência, aguarde 10 segundos depois que a recarga de um dispositivo tenha sido concluída para então recarregar o próximo dispositivo.

MANUTENÇÃO

⚠PRECAUÇÃO: Certifique-se sempre de que a jaqueta está desligada e que a bateria foi removida antes de tentar executar inspeções ou fazer manutenção.

⚠PRECAUÇÃO: Se a jaqueta não ligar ou alguma falha for encontrada com uma bateria com carga plena, limpe os terminais do porta-bateria e da bateria. Se a jaqueta ainda assim não funcionar corretamente, pare de usá-la e entre em contato com nosso centro de assistência técnica autorizado.

OBSERVAÇÃO: Nunca use gasolina, benzina, diluente, álcool ou produtos semelhantes. Pode ocorrer descoloração, deformação ou rachaduras.

Para manter a SEGURANÇA e a CONFIABILIDADE do produto, os reparos e qualquer outra manutenção ou ajustes devem ser feitos pelos centros autorizados de assistência técnica da Makita ou na própria fábrica da Makita, utilizando sempre peças originais Makita.

Como limpar a jaqueta ou colete

Para todos os modelos

- Solte o porta-bateria da jaqueta ou colete antes de lavar.
- Siga as instruções contidas na etiqueta.
- Não lave a jaqueta ou o colete com outras roupas. Fazer isso pode causar desbotamento e manchas.
- Use um saco de malha de lavanderia quando utilizar uma lavadora de roupas.
- Não use amaciante de roupa.
- Use somente detergente neutro.
- Depois de lavar, retire a jaqueta ou o colete da lavadora imediatamente.
- Certifique-se de fechar o zíper antes de lavar.

Somente para os modelos CJ106D / DCJ206

- O desempenho dos componentes do refletor de luz pode ser comprometido com a lavagem.
- Lave à máquina, em ciclo delicado (até 25 vezes).
- A quantidade de lavagens não é o único fator que decide a vida útil da jaqueta.
- A vida da jaqueta muda em função de como ela é usada, cuidada e guardada.
- Se os componentes ou o tecido do refletor de luz ficarem deteriorados, troque a jaqueta por uma nova.

ACESSÓRIOS OPCIONAIS

⚠PRECAUÇÃO: Os acessórios ou extensões especificados neste manual são recomendados para utilização com a sua ferramenta Makita. A utilização de quaisquer outros acessórios ou extensões pode causar risco de ferimentos. Utilize o acessório ou extensão apenas para o fim a que se destina.

Se necessitar de informações adicionais relativas a estes acessórios, solicite-as ao centro de assistência técnica Makita em sua região.

- Porta-bateria
- Baterias e carregadores originais Makita

NOTA: Alguns itens da lista podem estar incluídos na embalagem da ferramenta como acessórios padrão. Eles podem variar de país para país.

SPEKIFIKASI

Model:	CJ105D / DCJ205	CJ106D / DCJ206	CV102D / DCV202
Bahan	Shell: 100% Poliester Sisi: 100% Poliester Lapisan: 100% Poliester	Shell dan lapisan: 100% Poliester	Shell: 100% Poliester Sisi: 85% Poliester 15% Spandeks Lapisan: 100% Poliester
Langkah penyetelan suhu	3		
Berat bersih *	1,1 kg (2,4 pon)		0,4 kg (0,9 pon)

*. Ukuran jaket atau rompi adalah "L". Tanpa dudukan baterai dan kartrid baterai.

Spesifikasi untuk dudukan baterai dan kartrid baterai

Port suplai daya USB	D.C. 5 V, 2,4 A, Tipe A		
Tegangan terukur	D.C. 10,8 V - 12 V maks D.C. 14,4 V D.C. 18 V		
Kartrid baterai	10,8 V - 12V maks	BL 1015 / BL1016 / BL 1020B / BL1021B / BL1040B / BL1041B	
	14,4 V	BL 1415 / BL1415N / BL1430 / BL1430B / BL1440 / BL1450 / BL1460B	
	18 V	BL 1815 / BL1815N / BL1820 / BL1820B / BL1830 / BL1830B / BL1840 / BL1840B / BL1850 / BL1850B / BL1860B	

- Karena program penelitian dan pengembangan kami terus berlangsung, spesifikasi yang disebutkan di sini dapat berubah tanpa pemberitahuan.
- Spesifikasi dan kartrid baterai mungkin berbeda antara satu negara dengan negara lainnya.

⚠PERINGATAN: Hanya gunakan kartrid baterai yang tercantum di atas. Penggunaan kartrid baterai lain dapat menimbulkan risiko cedera dan/atau kebakaran.

Waktu pengoperasian

CJ105D / DCJ205 / CJ106D / DCJ206

Pengaturan suhu	Kartrid baterai		
	BL1040B / BL1041B	BL1460B	BL1860B
TINGGI	3,5 jam	5,0 jam	8,5 jam
SEDANG	5,5 jam	9,0 jam	14 jam
RENDAH	14 jam	23 jam	35 jam

CV102D / DCV202

Pengaturan suhu	Kartrid baterai		
	BL1040B / BL1041B	BL1460B	BL1860B
TINGGI	4,0 jam	6,0 jam	10 jam
SEDANG	7,5 jam	12 jam	20 jam
RENDAH	14 jam	23 jam	35 jam

- Waktu pengoperasian dalam tabel di atas merupakan pedoman secara garis besar. Waktu tersebut dapat berbeda dari waktu pengoperasian sebenarnya.
- Waktu pengoperasian dapat berbeda tergantung pada jenis baterai, status pengisian daya, dan kondisi penggunaan.
- Kartrid baterai mungkin berbeda antara satu negara dengan negara lainnya.

Simbol

Beberapa simbol berikut ini digunakan untuk produk. Pastikan untuk memahami arti masing-masing simbol sebelum menggunakan alat.

	Baca petunjuk penggunaan.
	Pencucian dengan mesin cuci pada suhu di bawah 30°C dengan putaran lembut.
	Jangan gunakan pemutih.
	Jangan diperas.
	Jangan disetrika.
	Jangan dicuci kering.
	Tidak untuk digunakan oleh anak sangat muda (0-3 tahun).
	Jangan dipeniti.
	Keringkan dengan panas rendah.
	Gantung untuk mengeringkan.
	Peralatan kelas III.
v	volt
— — —	arus searah

Penggunaan

Jaket atau rompi penghangat ditujukan untuk menghangatkan tubuh di lingkungan dingin.

PERINGATAN KESELAMATAN

⚠ PERINGATAN: Bacalah semua peringatan keselamatan dan semua petunjuk. Kelalaian mematuhi peringatan dan petunjuk dapat menyebabkan sengatan listrik, kebakaran dan/atau cedera serius.

Simpanlah semua peringatan dan petunjuk untuk acuan di masa depan.

Istilah “jaket” di dalam peringatan dan tindakan pencegahan mengacu pada jaket atau rompi.

Petunjuk keselamatan penting

- Saat tidak digunakan, simpan dengan cara berikut:
 - Biarkan mendingin sebelum dilipat.
 - Jangan membuat lipatan pada peralatan dengan meletakkan benda di atasnya saat penyimpanan.
- Periksa peralatan secara teratur jika ada tanda-tanda usang atau kerusakan. Jika terdapat tanda-tanda tersebut atau peralatan telah disalahgunakan, kembalikan ke penyuplai untuk penggunaan lebih lanjut.
- Peralatan ini tidak ditujukan untuk penggunaan medis di rumah sakit.
- Peralatan ini tidak boleh digunakan oleh orang yang tidak peka terhadap panas dan orang lain yang rentan yang tidak dapat bereaksi terhadap panas berlebih.
- Anak-anak di bawah usia tiga tahun tidak diperbolehkan menggunakan peralatan ini karena mereka tidak dapat bereaksi terhadap panas berlebih.
- Peralatan ini tidak boleh digunakan oleh anak-anak lebih dari tiga tahun kecuali kontrol telah diatur oleh orang tua atau penjaga, atau kecuali anak tersebut telah mendapatkan instruksi yang cukup tentang cara mengoperasikan kontrol dengan aman.
- Sakelar atau unit kontrol tidak boleh basah saat pencucian dan saat pengeringan posisi kabel harus diatur untuk memastikan air tidak mengalir ke sakelar atau kontrol.
- Untuk pengguna di Eropa: Peralatan ini dapat digunakan oleh anak-anak berumur 8 tahun ke atas dan orang dengan kekurangan kemampuan fisik, indra, atau jiwa atau memiliki pengalaman dan pengetahuan yang kurang jika mereka diawasi atau diberi panduan yang berkaitan dengan penggunaan peralatan secara aman dan pemahaman bahaya yang dapat terjadi. Jangan membiarkan anak-anak bermain dengan peralatan ini. Pembersihan dan perawatan pengguna tidak boleh dilakukan oleh anak-anak tanpa pengawasan.
- Untuk pengguna di luar Eropa: Peralatan ini tidak ditujukan untuk digunakan oleh orang (termasuk anak-anak) dengan kekurangan kemampuan fisik, indra, atau jiwa, atau memiliki pengalaman dan pengetahuan yang kurang, kecuali mereka telah mendapatkan pengawasan atau panduan yang berkaitan dengan penggunaan peralatan dari orang yang bertanggung jawab terhadap keselamatan mereka. Awasi anak-anak untuk memastikan mereka tidak bermain-main dengan peralatan ini.

Peringatan keselamatan umum

- Anak-anak, orang cacat, atau siapa pun yang tidak peka terhadap panas, sebagai contoh, orang dengan sirkulasi darah yang buruk, tidak disarankan menggunakan jaket ini.
- Jangan menggunakan jaket untuk penggunaan yang tidak sesuai.

- Jangan pernah gunakan jaket saat bagian dalamnya masih basah.
- Jangan memakai jaket pada kulit telanjang.
- Apabila Anda merasakan sesuatu yang janggal, matikan jaket dan segera lepaskan dudukan baterai.
- Jangan biarkan kabel daya terjepit. Kabel yang rusak dapat mengakibatkan sengatan listrik.
- Apabila ditemukan kelainan, hubungi pusat servis terdekat Anda untuk perbaikan.
- Jangan gunakan peniti atau semacamnya. Kabel listrik bagian dalam dapat rusak.
- Simpan label perawatan dan pelat nama. Apabila tidak terbaca atau hilang, hubungi pusat servis resmi kami untuk perbaikan.
- Pilih pengaturan suhu yang memadai sesuai dengan lingkungan penggunaan untuk penggunaan dalam jangka panjang.
- Kartrid baterai, dudukan baterai, dan konektor tidak boleh dibiarkan basah saat pencucian dan pengeringan.
- Peralatan ini tidak boleh digunakan oleh anak-anak kecuali kontrol telah diatur oleh orang tua atau penjaga, atau kecuali anak tersebut telah mendapatkan instruksi yang cukup tentang cara mengoperasikan kontrol dengan aman.
- Hati-hati agar tidak menyentuh bagian kulit yang sama dengan bagian pemanas dalam waktu yang lama. Jika bagian pemanas menyentuh bagian kulit yang sama dalam waktu lama, terdapat kemungkinan adanya luka bakar suhu rendah bahkan pada suhu yang relatif rendah (40 hingga 60 °C).
- Hentikan penggunaan jaket saat Anda merasa panas.
- Jangan pernah gunakan jaket saat Anda tidur.
- Untuk menghindari kemungkinan sengatan panas, lepaskan baju saat berpindah ke lingkungan yang memiliki suhu lebih tinggi secara signifikan.
- Periksa secara teliti tanda ☒ di bagian dalam baju. Jangan menyisipkan peniti pada baju baik dari bagian luar ataupun dalam.
- Lepaskan baterai dari jaket sebelum pengisian daya.
- Lepaskan baterai yang melemah dari jaket dan buang dengan cara yang aman.
- Sebelum menyimpan jaket dalam waktu yang lama, lepaskan baterai.
- Jangan putuskan daya terminal suplai melalui hubungan singkat.

Pencucian

- Saat mencuci jaket, ikuti instruksi pada label perhatian di jaket.
- Sebelum membersihkan jaket, lepaskan dudukan baterai dan kartrid baterai lalu tempatkan kabel daya pada kantong baterai dan tutup pengancang.

Keselamatan tempat kerja

- Jaga tempat kerja selalu bersih dan berpenerangan cukup. Tempat kerja yang berantakan dan gelap meningkatkan risiko kecelakaan.

Keamanan kelistrikan

- Pastikan jaket tidak keujanan atau basah. Air yang masuk ke dalam jaket dapat meningkatkan risiko sengatan listrik.
- Jangan menggunakan kabel dengan tidak semestinya. Jangan pernah menggunakan kabel untuk membawa, menarik, atau mencabut jaket dari stopkontak. Jauhkan kabel dari panas, minyak, tepian tajam.
- Jangan menghubungkan sumber daya ke port USB. Jika hal ini diabaikan akan menyebabkan risiko kebakaran. Port USB hanya dimaksudkan untuk mengisi daya perangkat bertegangan rendah.
- Selalu tutupi port USB saat tidak digunakan untuk mengisi daya perangkat bertegangan rendah.
- Jangan masukkan paku, kawat, dll. ke port suplai daya USB. Jika tidak, arus pendek dapat menyebabkan asap dan kebakaran.
- Jangan menyentuh kabel dan baterai dengan tangan basah atau berminyak.
- Jangan pernah menggunakan jaket saat kabel atau stopkontak rusak.
- Selalu gunakan dudukan baterai yang ditentukan oleh Makita.
- Jangan biarkan ada kabel yang tidak terhubung ketika sedang dialiri daya baterai. Anak kecil dapat memasukkan stopkontak yang dialiri listrik ke dalam mulut sehingga menyebabkan cedera.
- Jangan hubungkan steker dudukan baterai ke peralatan selain jaket yang ditentukan oleh Makita.

Keselamatan diri

- Jaga kewaspadaan, perhatikan pekerjaan Anda dan gunakan kesadaran penuh saat menggunakan jaket. Jangan menggunakan jaket saat Anda lelah atau di bawah pengaruh obat-obatan, alkohol, atau dalam masa pengobatan. Sesaat saja Anda lalai saat menggunakan jaket dapat menyebabkan cedera badan serius.

Penggunaan dan pemeliharaan jaket

- Jangan gunakan jaket jika sakelar tidak dapat menyalakan dan mematikan mesin. Jaket yang tidak dapat dikendalikan dengan sakelarnya akan berbahaya dan harus diperbaiki.
- Merawat jaket. Periksa bagian yang rusak dan kondisi lain yang dapat memengaruhi penggunaan jaket. Jika rusak, perbaiki jaket terlebih dahulu sebelum digunakan.
- Gunakan jaket menurut petunjuk ini, dengan memperhitungkan kondisi kerja dan jenis pekerjaan yang dilakukan. Pemakaian jaket untuk penggunaan selain yang diperuntukkan dapat menimbulkan situasi berbahaya.
- Jika sambungan sekering terputus, kembalikan jaket ke pusat servis resmi kami untuk perbaikan.

Penggunaan dan pemeliharaan mesin bertenaga baterai

1. Isi ulang baterai hanya dengan pengisi daya yang ditentukan oleh pabrik. Pengisi daya yang cocok untuk satu jenis paket baterai dapat menimbulkan risiko kebakaran ketika digunakan untuk paket baterai yang lain.
2. Gunakan mesin listrik hanya dengan paket baterai yang telah ditentukan secara khusus. Penggunaan paket baterai lain dapat menimbulkan risiko cedera dan kebakaran.
3. Ketika paket baterai tidak digunakan, jauhkan dari benda logam lain, seperti penjepit kertas, uang logam, kunci, paku, sekrup atau benda logam kecil lainnya, yang dapat menghubungkan satu terminal ke terminal lain. Hubungan singkat terminal baterai dapat menyebabkan luka bakar atau kebakaran.
4. Pemakaian yang salah, dapat menyebabkan keluarnya cairan dari baterai; hindari kontak. Jika terjadi kontak secara tidak sengaja, bilas dengan air. Jika cairan mengenai mata, cari bantuan medis. Cairan yang keluar dari baterai bisa menyebabkan iritasi atau luka bakar.
5. Jangan menggunakan paket baterai atau mesin yang sudah rusak atau telah diubah. Baterai yang rusak atau telah diubah dapat menyebabkan hal-hal yang tidak dapat diprediksi yang dapat menyebabkan kebakaran, ledakan atau risiko cedera.
6. Jangan membiarkan paket baterai atau mesin dekat dengan api atau suhu yang berlebihan. Paparan api atau suhu di atas 130 °C dapat menyebabkan ledakan.
7. Ikuti semua petunjuk pengisian daya dan jangan mengisi daya paket baterai atau mesin di luar rentang suhu yang ditentukan di panduan. Mengisi daya secara tidak tepat atau pada suhu di luar rentang yang ditentukan dapat merusak baterai dan meningkatkan risiko kebakaran.

Petunjuk keselamatan penting untuk kartrid baterai

1. Sebelum menggunakan kartrid baterai, bacalah semua petunjuk dan penandaan pada (1) pengisi daya baterai, (2) baterai, dan (3) produk yang menggunakan baterai.
2. Jangan membongkar kartrid baterai.
3. Jika waktu beroperasinya menjadi sangat singkat, segera hentikan penggunaan. Hal tersebut dapat menimbulkan risiko panas berlebih, kemungkinan mengalami luka bakar atau bahkan terjadi ledakan.
4. Jika elektrolit mengenai mata Anda, basuh dengan air bersih dan segera cari pertolongan medis. Hal tersebut dapat mengakibatkan hilangnya kemampuan penglihatan Anda.

5. Jangan menghubungkan terminal kartrid baterai:
 - (1) Jangan menyentuh terminal dengan bahan penghantar listrik apa pun.
 - (2) Hindari menyimpan kartrid baterai pada wadah yang berisi benda logam lain seperti paku, uang logam, dsb.
 - (3) Jangan membiarkan baterai terkena air atau kehujanan.Hubungan singkat baterai dapat menyebabkan aliran arus listrik yang besar, panas berlebih, kemungkinan mengalami luka bakar dan bahkan kerusakan pada baterai.
6. Jangan menyimpan mesin dan kartrid baterai pada lokasi dengan suhu yang bisa mencapai atau melebihi 50 °C.
7. Jangan membuang kartrid baterai di tempat pembakaran sampah walaupun benar-benar rusak atau tidak bisa digunakan sama sekali. Kartrid baterai bisa meledak jika terbakar.
8. Berhati-hatilah jangan sampai baterai jatuh atau terbentur.
9. Jangan menggunakan baterai yang rusak.
10. Baterai litium-ion yang disertakan sesuai dengan persyaratan Perundangan Makanan Berbahaya. Harus ada pengawasan untuk pengangkutan komersial misalnya oleh pihak ketiga, ekspeditor, persyaratan khusus terhadap pengemasan dan pelabelan. Diperlukan adanya konsultasi dengan ahli mengenai material berbahaya untuk persiapan barang yang akan dikirimkan. Perhatikan pula peraturan nasional yang lebih terperinci yang mungkin ada. Beri perekat atau tutupi bagian yang terbuka dan kemasi baterai dengan cara yang tidak akan menimbulkan pergeseran dalam pengemasan.
11. Patuhi peraturan setempat yang berkaitan dengan pembuangan baterai.
12. Gunakan baterai hanya dengan produk yang ditentukan oleh Makita. Memasang baterai pada produk yang tidak sesuai dapat menyebabkan kebakaran, kelebihan panas, ledakan, atau kebocoran elektrolit.

SIMPAN PETUNJUK INI.

PERHATIAN: Gunakan baterai asli Makita. Penggunaan baterai Makita yang tidak asli, atau baterai yang sudah diubah, akan mengakibatkan baterai mudah terbakar, cedera dan kerusakan. Akan menghilangkan garansi Makita pada pengisi daya dan alat Makita.

Tip untuk menjaga agar umur pemakaian baterai maksimum

1. Isi ulang kartrid baterai sebelum habis sama sekali. Selalu hentikan penggunaan mesin dan ganti kartrid baterai jika Anda melihat bahwa mesin kurang tenaga.
2. Jangan pernah mengisi ulang kartrid baterai yang sudah diisi penuh. Pengisian ulang yang berlebih memperpendek umur pemakaian baterai.

3. Isi ulang kartrid baterai pada suhu ruangan 10 °C - 40 °C. Biarkan kartrid baterai yang panas menjadi dingin terlebih dahulu sebelum diisi ulang.
4. Isi ulang daya kartrid baterai jika Anda tidak menggunakannya untuk jangka waktu yang lama (lebih dari enam bulan).

Peringatan FCC

Untuk Amerika Serikat

Perangkat ini mematuhi Ayat 15 Aturan FCC.

Pengoperasian tunduk pada dua syarat berikut:

- (1) perangkat ini tidak boleh menyebabkan gangguan yang berbahaya, dan
 - (2) perangkat ini harus menerima setiap gangguan yang diterima, termasuk gangguan yang dapat menyebabkan pengoperasian yang tidak diinginkan.
- Perubahan atau modifikasi yang tidak disetujui secara eksplisit oleh pihak yang bertanggung jawab atas kepatuhan dapat menggugurkan otoritas pengguna untuk mengoperasikan peralatan.

Catatan: Peralatan ini telah diperiksa dan dinyatakan mematuhi batasan untuk perangkat digital Kelas B, berdasarkan ayat 15 Aturan FCC. Batasan ini dirancang untuk memberikan perlindungan yang memadai terhadap gangguan berbahaya dalam pemasangan di area perumahan. Peralatan ini menghasilkan, menggunakan, dan dapat meradiasikan energi frekuensi radio dan, jika tidak dipasang dan digunakan menurut instruksi, dapat menyebabkan gangguan yang berbahaya bagi komunikasi radio. Akan tetapi, tidak ada jaminan bahwa gangguan tidak akan terjadi pada pemasangan tertentu. Apabila peralatan ini benar-benar menyebabkan gangguan yang berbahaya bagi penerimaan televisi atau radio, yang dapat ditentukan dengan menyalakan dan mematikan peralatan, pengguna dianjurkan untuk membetulkan gangguan dengan cara berikut:

- Ubah arah atau tempat antena penerima.
- Tambah jarak antara peralatan dan penerima.
- Hubungkan peralatan ke stopkontak pada sirkuit yang berbeda dengan sirkuit yang terhubung dengan penerima.
- Konsultasikan dengan dealer atau teknisi radio/TV berpengalaman untuk mendapatkan bantuan.

Standar ICES-003

CAN ICES-3(B)/NMB-3(B)

DESKRIPSI BAGIAN-BAGIAN MESIN

Dudukan baterai (aksesori pilihan)

► Gbr.1

1	Dudukan baterai (10,8 V - 12 V maks)	2	Dudukan baterai (14,4 V - 18 V)	3	Pengait sabuk	4	Lubang strap
---	--------------------------------------	---	---------------------------------	---	---------------	---	--------------

Model CJ105D / DCJ205

► Gbr.2

1	Tombol daya	2	Saku baterai	3	Jack	4	Kunci kode
---	-------------	---	--------------	---	------	---	------------

Model CJ106D / DCJ206

► Gbr.3

1	Tombol daya	2	Saku baterai	3	Jack	4	Kunci kode
5	Tudung	6	Penahan label nama	-	-	-	-

Model CV102D / DCV202

► Gbr.4

1	Tombol daya	2	Saku baterai	3	Jack
---	-------------	---	--------------	---	------

PEMASANGAN

Memasang atau melepas kartrid baterai

⚠️PERHATIAN: Selalu matikan perangkat sebelum memasang atau melepas kartrid baterai.

⚠️PERHATIAN: Pegang dudukan baterai dan kartrid baterai kuat-kuat saat memasang atau melepas kartrid baterai. Kelalaian dalam memegang dudukan baterai dan kartrid baterai dengan erat bisa menyebabkan keduanya tergelincir dari tangan Anda dan mengakibatkan kerusakan pada dudukan baterai dan kartrid baterai dan cedera diri.

- **Gbr.5:** 1. Indikator berwarna merah 2. Tombol 3. Kartrid baterai 4. Dudukan baterai (aksesori pilihan)

Untuk memasang kartrid baterai, sejajarkan lidah kartrid baterai dengan alur pada rumah dan masukkan ke dalam tempatnya. Masukkan kartrid baterai seluruhnya sampai terkunci pada tempatnya dan terdengar bunyi klik kecil. Jika Anda bisa melihat indikator berwarna merah pada sisi atas tombol, berarti tidak terkunci sepenuhnya.

Untuk melepas kartrid baterai, geser dari dudukan baterai sambil menekan tombol pada bagian depan kartrid.

⚠️PERHATIAN: Selalu pasang kartrid baterai sepenuhnya sampai indikator berwarna merah tidak terlihat. Karena bila tidak, kartrid baterai bisa terlepas dari dudukan baterai secara tidak sengaja, menyebabkan luka pada Anda atau orang di sekitar Anda.

⚠️PERHATIAN: Jangan memasang kartrid baterai secara paksa. Jika kartrid baterai tidak bergeser dengan mudah, berarti tidak dimasukkan dengan benar.

Saku baterai

Dudukan baterai (dengan kartrid baterai) dapat disimpan di saku baterai. Hubungkan jack kabel daya yang dicabut dari saku baterai ke steker dudukan baterai. Lalu letakkan dudukan baterai ke saku baterai dan kencangkan dengan pengencang.

- **Gbr.6:** 1. Kabel daya 2. Jack 3. Steker 4. Saku baterai

Pengait sabuk pada dudukan baterai dapat dilepaskan dengan melepas sekrup.

- **Gbr.7:** 1. Sekrup 2. Pengait sabuk

Memasang dudukan baterai

Anda dapat menggantungkan dudukan baterai pada ikat pinggang Anda. Untuk mencegah dudukan baterai agar tidak terjatuh secara tidak sengaja, pasang strap menggunakan lubang strap dan kencangkan.

1. Tarik kabel daya dari lubang atas saku baterai dan upangkan jack melalui lubang bawah saku baterai dan tarik jack melalui bagian dalam jaket atau rompi.

- **Gbr.8:** 1. Kabel daya 2. Lubang atas 3. Saku baterai 4. Jack 5. Lubang bawah

2. Pasang pengait sabuk dudukan baterai ke ikat pinggang Anda, dan hubungkan jack ke steker dudukan baterai.

- **Gbr.9:** 1. Pengait sabuk 2. Dudukan baterai 3. Ikat pinggang 4. Steker 5. Jack

Dudukan baterai memiliki fungsi anti terjatuh. Saat melepas dudukan baterai dari ikat pinggang, tarik dudukan baterai sambil menekan tombol buka kunci.

- **Gbr.10:** 1. Tombol buka kunci

DESKRIPSI FUNGSI

Tombol daya

Untuk menyalakan jaket atau rompi, tekan dan tahan tombol daya (sekitar 1,5 detik). Untuk mematikan, tekan dan tahan tombol daya lagi.

Penyetelan suhu

Terdapat tiga pengaturan suhu (tinggi, sedang, rendah). Saat Anda menyalakan jaket atau rompi, suhu diatur pada "tinggi". Setiap Anda menekan tombol daya, pengaturan suhu berubah seperti yang ditunjukkan pada gambar. Warna tombol daya menunjukkan pengaturan saat ini.

- **Gbr.11:** 1. Merah: "tinggi" 2. Putih: "sedang" 3. Biru: "rendah"

Mengindikasikan kapasitas baterai yang tersisa

Hanya untuk kartrid baterai dengan indikator

► **Gbr.12:** 1. Lampu indikator 2. Tombol pemeriksaan

Tekan tombol pemeriksaan pada kartrid baterai untuk melihat kapasitas baterai yang tersisa. Lampu indikator menyala selama beberapa detik.

Lampu indikator			Kapasitas yang tersisa
Menyala	Mati	Berkedip	
■	□	◐	75% hingga 100%
■	■	□	50% hingga 75%
■	■	□	25% hingga 50%
■	□	□	0% hingga 25%
◐	□	□	Isi ulang baterai. (Hanya untuk baterai 14,4 V dan 18 V)
■	■	□	Baterai mungkin sudah rusak. ↑ ↓
□	□	■	

CATATAN: Tergantung kondisi penggunaan dan suhu lingkungannya, penunjukkan mungkin saja sedikit berbeda dari kapasitas sebenarnya.

Sistem perlindungan baterai

Perangkat ini dilengkapi dengan sistem perlindungan baterai. Sistem ini memutus daya ke bagian pemanas secara otomatis untuk memperpanjang umur pemakaian baterai. Apabila kapasitas baterai yang tersisa terlalu rendah, perangkat tidak akan beroperasi. Saat Anda menyalakan perangkat, daya disuplai ke bagian pemanas lagi, tetapi segera berhenti. Dalam situasi ini, lepas dan isi ulang kartrid baterai.

Menghubungkan perangkat USB

PERHATIAN: Hanya hubungkan perangkat yang kompatibel dengan port suplai daya USB. Jika tidak dilakukan dapat menyebabkan kerusakan fungsi pada dudukan baterai.

PEMBERITAHUAN: Sebelum menghubungkan perangkat USB ke dudukan baterai (dengan baterai), selalu cadangkan data pada perangkat USB. Jika tidak dilakukan dapat menyebabkan kehilangan data Anda.

Dudukan baterai (dengan kartrid baterai) dapat berfungsi sebagai suplai daya eksternal untuk perangkat USB.

Buka penutup dan hubungkan kabel USB (tidak termasuk) ke port suplai daya pada dudukan baterai. Kemudian hubungkan ujung lain kabel ke perangkat dan nyalakan sakelar di dekat port USB. Dudukan baterai (dengan kartrid baterai) menyuplai DC 5V, 2,4 A (maksimum).

► **Gbr.13:** 1. Tutup 2. Sakelar

Kabel USB dapat diletakkan di dalam jaket atau rompi untuk kenyamanan menggunakan lubang dalam saku dan wadah kabel.

Untuk **CJ105D / DCJ205 / CJ106D / DCJ206**

► **Gbr.14:** 1. Kabel USB

Untuk **CV102D / DCV202**

► **Gbr.15:** 1. Kabel USB

CATATAN: Dudukan baterai dapat mungkin tidak memberikan suplai daya untuk beberapa perangkat USB.

CATATAN: Saat tidak digunakan setelah pengisian daya, lepaskan kabel USB dan tutup penutupnya.

CATATAN: Daya baterai terkonsumsi saat sakelar dinyalakan. Selalu matikan sakelar saat tidak digunakan.

CATATAN: Saat mengisi daya beberapa perangkat USB secara berurutan, tunggu sekitar 10 detik setelah pengisian daya perangkat sebelumnya selesai sebelum memulai mengisi daya perangkat berikutnya.

PERAWATAN

PERHATIAN: Selalu pastikan bahwa jaket dimatikan dan kartrid baterai dilepas sebelum melakukan pemeriksaan atau perawatan.

PERHATIAN: Apabila jaket tidak dapat menyala atau jika ditemukan gangguan apa pun pada kartrid baterai yang telah diisi ulang penuh, bersihkan terminal dudukan baterai dan kartrid baterai. Apabila jaket masih tidak dapat berfungsi normal, hentikan penggunaan jaket dan hubungi pusat layanan resmi kami.

PEMBERITAHUAN: Jangan sekali-kali menggunakan bensin, tiner, alkohol, atau bahan sejenisnya. Penggunaan bahan demikian dapat menyebabkan perubahan warna, perubahan bentuk atau timbulnya retakan.

Untuk menjaga KEAMANAN dan KEANDALAN mesin, perbaikan, perawatan atau penyetulan lainnya harus dilakukan oleh Pusat Layanan Resmi atau Pabrik Makita; selalu gunakan suku cadang pengganti buatan Makita.

Membersihkan jaket atau rompi

Untuk semua model

- Lepaskan dudukan baterai dari jaket atau rompi sebelum mencuci.
- Ikuti instruksi pada label.
- Jangan cuci jaket atau rompi dengan pakaian lainnya. Jika dilakukan dapat menyebabkan warna memudar atau luntur.
- Gunakan jaring cuci saat menggunakan mesin cuci.
- Jangan gunakan pelembut kain.
- Hanya gunakan detergen netral.
- Setelah mencuci, segera keluarkan jaket atau rompi dari mesin cuci.
- Pastikan untuk menutup pengencang resleting sebelum mencuci.

Hanya untuk CJ106D / DCJ206

- Kinerja reflektor cahaya mungkin akan berkurang dikarenakan pencucian.
- Mesin cuci dalam putaran lembut (Jumlah waktu pencucian hingga 25 kali.)
- Jumlah waktu pencucian bukanlah satu-satunya faktor yang menentukan masa pakai jaket.
- Perubahan masa pakai jaket dipengaruhi oleh cara penggunaan, perawatan, dan kondisi penyimpanan.
- Jika bagian reflektor cahaya atau kain telah memburuk, ganti dengan jaket yang baru.

AKSESORI PILIHAN

⚠️ PERHATIAN: Dianjurkan untuk menggunakan aksesoris atau perangkat tambahan ini dengan mesin Makita Anda yang ditentukan dalam petunjuk ini. Penggunaan aksesoris atau perangkat tambahan lain bisa menyebabkan risiko cedera pada manusia. Hanya gunakan aksesoris atau perangkat tambahan sesuai dengan peruntukannya.

Jika Anda memerlukan bantuan lebih rinci berkenaan dengan aksesoris ini, tanyakan pada Pusat Layanan Makita terdekat.

- Dudukan baterai
- Baterai dan pengisi daya asli buatan Makita

CATATAN: Beberapa item dalam daftar tersebut mungkin sudah termasuk dalam paket mesin sebagai aksesoris standar. Hal tersebut dapat berbeda dari satu negara ke negara lainnya.

THÔNG SỐ KỸ THUẬT

Kiểu máy:	CJ105D / DCJ205	CJ106D / DCJ206	CV102D / DCV202
Vật liệu	Vỏ: 100% Polyester Mặt bên: 100% Polyester Lớp lót: 100% Polyester	Vỏ và lớp lót: 100% Polyester	Vỏ: 100% Polyester Mặt bên: 85% Polyester 15% Spandex Lớp lót: 100% Polyester
Các bước điều chỉnh nhiệt độ	3		
Khối lượng tịnh *	1,1 kg (2,4 lb)		0,4 kg (0,9 lb)

*. Kích thước của áo khoác hoặc áo gi lê là "L". Không có giá đỡ pin và hộp pin.

Thông số kỹ thuật không có giá đỡ pin và hộp pin

Cổng cấp điện USB	D.C. 5 V, 2,4 A, Loại A		
Điện áp định mức	D.C. 10,8 V - tối đa 12 V D.C. 14,4 V D.C. 18 V		
Hộp pin	10,8 V - tối đa 12V	BL1015 / BL1016 / BL1020B / BL1021B / BL1040B / BL1041B	
	14,4 V	BL1415 / BL1415N / BL1430 / BL1430B / BL1440 / BL1450 / BL1460B	
	18 V	BL1815 / BL1815N / BL1820 / BL1820B / BL1830 / BL1830B / BL1840 / BL1840B / BL1850 / BL1850B / BL1860B	

- Do chương trình nghiên cứu và phát triển liên tục của chúng tôi nên các thông số kỹ thuật trong đây có thể thay đổi mà không cần thông báo trước.
- Các thông số kỹ thuật và hộp pin có thể thay đổi tùy theo từng quốc gia.

⚠ CẢNH BÁO: Chỉ sử dụng hộp pin được nêu trong danh sách ở trên. Việc sử dụng bất cứ hộp pin nào khác có thể gây ra thương tích và/hoặc hỏa hoạn.

Thời gian hoạt động

CJ105D / DCJ205 / CJ106D / DCJ206

Cài đặt nhiệt độ	Hộp pin		
	BL1040B / BL1041B	BL1460B	BL1860B
CAO	3,5 giờ	5,0 giờ	8,5 giờ
TRUNG BÌNH	5,5 giờ	9,0 giờ	14 giờ
THẤP	14 giờ	23 giờ	35 giờ











CV102D / DCV202

Cài đặt nhiệt độ	Hộp pin		
	BL1040B / BL1041B	BL1460B	BL1860B
CAO	4,0 giờ	6,0 giờ	10 giờ
TRUNG BÌNH	7,5 giờ	12 giờ	20 giờ
THẤP	14 giờ	23 giờ	35 giờ

- Thời gian hoạt động trong bảng trên là hướng dẫn sơ lược. Thời gian trên có thể khác với thời gian hoạt động thực tế.
- Thời gian hoạt động có thể khác nhau tùy thuộc vào loại pin, tình trạng sạc pin, và điều kiện sử dụng.
- Hộp pin có thể thay đổi tùy theo từng quốc gia.

Ký hiệu

Một vài biểu tượng sau đây được sử dụng cho sản phẩm. Đảm bảo đã hiểu rõ ý nghĩa của các ký hiệu này trước khi sử dụng.

	Đọc tài liệu hướng dẫn.
	Giặt máy ở nhiệt độ dưới 30°C ở mức quay nhẹ.
	Không được tẩy màu.
	Không được vắt.
	Không được ủi.
	Không được giặt khô.
	Không được cho trẻ em sử dụng (0-3 tuổi).
	Không lắp chốt.
	Dùng máy sấy với nhiệt độ thấp.
	Phơi trên dây.
	Thiết bị loại 3.
v	vôn (V)
	dòng điện một chiều

Mục đích sử dụng

Áo khoác hoặc áo gi lê giữ nhiệt được dùng để làm ấm cơ thể trong môi trường lạnh.

CẢNH BÁO AN TOÀN

⚠ CẢNH BÁO: Đọc tất cả các cảnh báo an toàn và tất cả hướng dẫn. Việc không tuân theo các cảnh báo và hướng dẫn có thể dẫn đến điện giật, hỏa hoạn và/hoặc thương tích nghiêm trọng.

Lưu giữ tất cả cảnh báo và hướng dẫn để tham khảo sau này.

Thuật ngữ “áo khoác” trong các cảnh báo và các biện pháp phòng ngừa nói đến áo khoác hoặc áo gi lê.

Hướng dẫn an toàn quan trọng

- **Khi không sử dụng, hãy cất giữ như sau:**
 - Để nguội trước khi gấp lại.
 - Không gấp thiết bị bằng cách đặt các vật dụng lên trên đầu thiết bị trong quá trình bảo quản.
 - Kiểm tra các dấu hiệu hao mòn hoặc hư hỏng của thiết bị thường xuyên. Nếu có những dấu hiệu như vậy hoặc nếu sử dụng thiết bị sai cách, hãy trả lại cho nhà cung cấp để sử dụng tiếp.
 - Thiết bị này không được thiết kế để sử dụng với mục đích y tế trong bệnh viện.
 - Người nhạy cảm với nhiệt và những người dễ bị tổn thương không thể làm việc khi quá nóng không được sử dụng thiết bị này.
 - Trẻ em dưới ba tuổi không được phép sử dụng thiết bị này do không có khả năng làm việc khi quá nóng.
 - Trẻ em trên ba tuổi không được sử dụng thiết bị này trừ khi cha mẹ hoặc người giám hộ đã thiết đặt trước các nút điều khiển hoặc trừ khi trẻ đã được hướng dẫn đầy đủ về cách vận hành các nút điều khiển.
 - Không được để công tắc hoặc bộ điều khiển bị thấm ướt nước trong quá trình giặt và trong quá trình sấy, dây điện phải được đặt để sao cho nước không chảy vào công tắc hoặc điều khiển.
 - Dành cho người dùng ở Châu Âu: Trẻ em trong độ tuổi từ 8 tuổi trở lên và người suy giảm thể chất, giác quan hoặc khả năng trí óc hoặc thiếu kinh nghiệm và kiến thức có thể sử dụng thiết bị này nếu họ được giám sát hoặc hướng dẫn sử dụng thiết bị an toàn và hiểu được những tác hại nguy hiểm khi sử dụng. Trẻ em không được nghịch thiết bị. Không nên để trẻ em thực hiện vệ sinh và bảo dưỡng mà không có sự giám sát.
 - Dành cho người dùng ở các khu vực khác ngoài Châu Âu: Thiết bị này không dành cho những người (bao gồm cả trẻ em) suy giảm thể chất, giác quan hoặc khả năng trí óc, hoặc thiếu kinh nghiệm và kiến thức sử dụng, trừ khi họ được giám sát hoặc hướng dẫn sử dụng thiết bị bởi người có trách nhiệm cho sự an toàn của họ. Cần giám sát trẻ em để đảm bảo rằng chúng sẽ không nghịch thiết bị.
- ### Cảnh báo an toàn chung
- Trẻ em, người tàn tật, hoặc bất cứ ai không nhạy cảm với nhiệt, ví dụ, người bị lưu thông máu kém, nên ngưng sử dụng áo khoác.
 - Không được sử dụng áo khoác cho mục đích khác ngoài mục đích thiết kế.
 - Không bao giờ sử dụng áo khoác khi bên trong còn ướt.
 - Không được mặc áo khoác tiếp xúc trực tiếp lên da.
 - Nếu bạn cảm giác bất kỳ điều gì bất thường, hãy tắt công tắc của áo khoác và tháo giá đỡ pin ngay lập tức.
 - Đừng để cáp điện bị bắt chéo. Cáp bị hỏng có thể gây ra điện giật.

- Nếu phát hiện bất kỳ điều gì bất thường, hãy liên hệ trung tâm dịch vụ tại địa phương của bạn để sửa chữa.
- Không sử dụng dụng cụ ghim hoặc vật tương tự. Các dây điện bên trong có thể bị hư hỏng.
- Giữ băng tên và nhãn bảo dưỡng. Nếu chúng không còn đọc được hoặc bị mất, hãy liên hệ trung tâm dịch vụ tại địa phương để sửa chữa.
- Chọn cài đặt nhiệt độ phù hợp với môi trường sử dụng để sử dụng liên tục.
- Không được để hộp pin, giá đỡ pin và các đầu nối bị ướt khi giặt và sấy.
- Trẻ em không được sử dụng thiết bị này trừ khi cha mẹ hoặc người giám hộ đã thiết đặt trước các nút điều khiển hoặc trừ khi trẻ đã được hướng dẫn đầy đủ về cách vận hành các nút điều khiển.
- Hãy cẩn thận không để cùng một phần da mà chạm với khu vực gia nhiệt trong một thời gian dài. Nếu khu vực gia nhiệt chạm vào cùng một phần da trong một thời gian dài, có khả năng bị bỏng ở nhiệt độ thấp, thậm chí ở nhiệt độ tương đối thấp (40 đến 60 °C).
- Dùng sử dụng áo khoác khi bạn cảm thấy nóng.
- Không bao giờ sử dụng áo khoác trong khi bạn đang ngủ.
- Để tránh nguy cơ say nắng, ngưng mặc quần áo khi di chuyển đến môi trường có nhiệt độ cao hơn đáng kể.
- Kiểm tra cẩn thận dấu  trong phần bên trong của vải. Không chèn đinh ghim từ các bộ phận bên ngoài hoặc bên trong lên quần áo.
- Tháo pin ra khỏi áo khoác trước khi sạc.
- Tháo pin ra khỏi áo khoác và thải bỏ an toàn.
- Hãy tháo in trước khi cất giữ áo khoác trong một thời gian dài.
- Không làm đoàn mạch các thiết bị đầu cuối cung cấp.
- Không chèn đinh, dây điện, v.v... vào cổng cấp điện USB. Nếu không đoán mạch có thể gây ra khói và lửa.
- Không được thao tác với dây điện và pin bằng tay ướt hay dính dầu mỡ.
- Không bao giờ sử dụng áo khoác khi dây điện hoặc phích cắm bị hỏng.
- Luôn sử dụng giá đỡ pin được Makita chỉ định.
- Không để bất kỳ dây điện nào bị ngắt kết nối trong khi đang cấp điện năng pin. Trẻ nhỏ có thể đưa phích cắm có điện vào miệng và gây chấn thương.
- Không cắm phích cắm của giá đỡ pin vào các thiết bị khác ngoài áo khoác được Makita chỉ định.

An toàn cá nhân

- Luôn tỉnh táo, quan sát những việc bạn đang làm và sử dụng các phán đoán theo kinh nghiệm khi sử dụng áo khoác. Không được sử dụng áo khoác khi bạn mệt mỏi hoặc đang chịu ảnh hưởng của ma túy, rượu hay thuốc. Chỉ một khoảnh khắc không tập trung khi đang sử dụng áo khoác cũng có thể dẫn đến thương tích cá nhân nghiêm trọng.

Sử dụng và giữ gìn áo khoác

- Không sử dụng áo khoác nếu công tắc không bật và tắt được dụng cụ máy đó. Mọi áo khoác không thể điều khiển được bằng công tắc đều rất nguy hiểm và phải được sửa chữa.
- Bảo dưỡng áo khoác. Kiểm tra hiện tượng nứt vỡ của các bộ phận và mọi tình trạng khác mà có thể ảnh hưởng đến hoạt động của áo khoác. Nếu có hỏng hóc, hãy sửa chữa áo khoác trước khi sử dụng.
- Sử dụng áo khoác theo các hướng dẫn này, có tính đến điều kiện làm việc và công việc được thực hiện. Việc sử dụng áo khoác cho các công việc khác với công việc dự định có thể gây nguy hiểm.
- Nếu dây cháy của cầu chì bị đứt, hãy mang áo khoác đến trung tâm dịch vụ tại địa phương để sửa chữa.

Sử dụng và bảo quản dụng cụ dùng pin

1. Chỉ sạc pin lại với bộ sạc do nhà sản xuất quy định. Bộ sạc phù hợp với một loại bộ pin này có thể gây ra nguy cơ hỏa hoạn khi được dùng cho một bộ pin khác.
2. Chỉ sử dụng các dụng cụ máy với các bộ pin được quy định cụ thể. Việc sử dụng bất cứ bộ pin nào khác có thể gây ra thương tích và hỏa hoạn.
3. Khi không sử dụng bộ pin, hãy giữ tránh xa các đồ vật khác bằng kim loại, chẳng hạn như kẹp giấy, tiền xu, chìa khóa, đinh, ốc vít hoặc các vật nhỏ bằng kim loại mà có thể làm nối tất các đầu cực pin. Các đầu cực pin bị đoàn mạch có thể gây cháy hoặc hỏa hoạn.
4. Trong điều kiện sử dụng quá mức, pin có thể bị chảy nước; hãy tránh tiếp xúc. Nếu vô tình tiếp xúc với pin bị chảy nước, hãy rửa sạch bằng nước. Nếu dung dịch từ pin tiếp xúc với mắt, cần đi khám bác sĩ thêm. Dung dịch chảy ra từ pin có thể gây rất da hoặc bỏng.

Giặt

- Khi giặt áo khoác, hãy làm theo các hướng dẫn trong thẻ cảnh trọng trên áo khoác.
- Trước khi làm sạch áo khoác, tháo giá đỡ pin và hộp pin, sau đó đặt cáp điện vào túi đựng pin và đóng bộ phận kẹp.

An toàn tại nơi làm việc

- Giữ nơi làm việc sạch sẽ và có đủ ánh sáng. Nơi làm việc bừa bộn hoặc tối thường tăng nguy cơ tai nạn.

An toàn về điện

- Không để áo khoác tiếp xúc với mưa hoặc điều kiện ẩm ướt. Nước lọt vào áo khoác sẽ làm tăng nguy cơ điện giật.
- Không lạm dụng dây điện. Không bao giờ sử dụng dây điện để xách áo, kéo hoặc rút phích cắm áo khoác. Giữ dây điện cách xa nguồn nhiệt, dầu mỡ, các cạnh mép sắc nhọn.
- Không được cắm nguồn điện vào cổng USB. Nếu không sẽ có nguy cơ gây cháy. Cổng USB chỉ dành để sạc thiết bị điện áp thấp hơn.
- Luôn luôn đóng nắp cổng USB khi không sạc thiết bị điện áp thấp hơn.

5. **Không sử dụng bộ pin hoặc dụng cụ bị hư hỏng hoặc đã bị sửa đổi.** Pin đã bị hư hỏng hoặc đã bị sửa đổi có thể hành động theo cách không thể đoán trước dẫn đến cháy, nổ hoặc nguy cơ chấn thương.
6. **Không để bộ pin hoặc dụng cụ tiếp xúc với lửa hoặc nhiệt độ quá cao.** Tiếp xúc với lửa hoặc nhiệt độ trên 130 °C có thể gây ra cháy nổ.
7. **Làm theo tất cả các hướng dẫn sạc pin và không được sạc bộ pin hoặc dụng cụ vượt giới hạn nhiệt độ quy định trong hướng dẫn.** Sạc pin không đúng hoặc ở nhiệt độ vượt giới hạn nhiệt độ có thể gây hư hỏng cho pin và làm tăng nguy cơ cháy.

Hướng dẫn quan trọng về an toàn dành cho hộp pin

1. Trước khi sử dụng hộp pin, hãy đọc kỹ tất cả các hướng dẫn và dấu hiệu cảnh báo trên (1) bộ sạc pin, (2) pin và (3) sản phẩm sử dụng pin.
2. Không tháo rời hộp pin.
3. Nếu thời gian vận hành ngắn hơn quá mức, hãy ngừng vận hành ngay lập tức. Điều này có thể dẫn đến rủi ro quá nhiệt, có thể gây bỏng và thậm chí là nổ.
4. Nếu chất điện phân rơi vào mắt, hãy rửa sạch bằng nước sạch và đến cơ sở y tế ngay lập tức. Chất này có thể khiến bạn giảm thị lực.
5. Không để hộp pin ở tình trạng đoản mạch:
 - (1) Không chạm vào cực pin bằng vật liệu dẫn điện.
 - (2) Tránh cất giữ hộp pin trong hộp có các vật kim loại khác như đinh, tiền xu, v.v...
 - (3) Không được để hộp pin tiếp xúc với nước hoặc mưa.

Đoản mạch pin có thể gây ra dòng điện lớn, quá nhiệt, có thể gây bỏng và thậm chí là hỏng hóc.
6. Không cất giữ dụng cụ và hộp pin ở nơi nhiệt độ có thể lên tới hoặc vượt quá 50°C.
7. Không đốt hộp pin ngay cả khi hộp pin đã bị hư hại nặng hoặc hư hỏng hoàn toàn. Hộp pin có thể nổ khi tiếp xúc với lửa.
8. Hãy cân trọng không làm rơi hoặc làm méo pin.
9. Không sử dụng pin đã hỏng.
10. **Pin nén lithium-ion là đối tượng có yêu cầu bắt buộc theo Luật Hàng hoá Nguy hiểm.**

Đối với vận tải thương mại, ví dụ như vận tải do bên thứ ba, đại lý giao nhận, thì yêu cầu đặc biệt về đóng gói và nhãn ghi phải được giám sát. Để chuẩn bị cho mặt hàng cần vận chuyển, cần phải tham khảo ý kiến chuyên gia về vật liệu nguy hiểm. Nếu được, vui lòng tuân thủ các quy định quốc gia chi tiết hơn.

Buộc hoặc niêm phong các tiếp điểm mở và đóng gói pin theo cách đó để nó không thể di chuyển trong bao bì.
11. **Tuân theo các quy định của địa phương liên quan đến việc thải bỏ pin.**

12. **Chỉ sử dụng pin cho các sản phẩm Makita chỉ định.** Lắp pin vào sản phẩm không thích hợp có thể gây ra hỏa hoạn, quá nhiệt, nổ, hoặc rò rỉ chất điện phân.

LƯU GIỮ CÁC HƯỚNG DẪN NÀY.

⚠️THẬN TRỌNG: Chỉ sử dụng pin Makita chính hãng. Việc sử dụng pin không chính hãng Makita, hoặc pin đã được sửa đổi, có thể dẫn đến nổ pin gây ra cháy, thương tích và thiệt hại cá nhân. Nó cũng sẽ làm mất hiệu lực bảo hành của Makita dành cho dụng cụ của Makita và bộ sạc.

Mẹo duy trì tuổi thọ tối đa cho pin

1. **Sạc hộp pin trước khi pin bị xả điện hoàn toàn.** Luôn dừng việc vận hành dụng cụ và sạc pin khi bạn nhận thấy công suất dụng cụ bị giảm.
2. **Không được phép sạc lại một hộp pin đã được sạc đầy.** Sạc quá mức sẽ làm giảm tuổi thọ của pin.
3. **Sạc pin ở nhiệt độ phòng 10°C - 40°C.** Để cho hộp pin nóng nguội lại dần trước khi sạc pin.
4. **Sạc pin sáu tháng một lần nếu bạn không sử dụng dụng cụ trong một thời gian dài (hơn sáu tháng).**

Nhãn cảnh trọng FCC

Dành cho Hoa Kỳ

Thiết bị này tuân thủ Mục 15 của Quy định FCC. Vận hành phải tuân theo hai điều kiện sau:

- (1) thiết bị này không gây nhiễu sóng có ảnh hưởng, và
- (2) thiết bị này phải chấp nhận bất kỳ sự nhiễu sóng đã nhận, bao gồm cả nhiễu sóng có thể gây ra vận hành không mong muốn.

Thay đổi hoặc chỉnh sửa nào không được phê chuẩn bởi bên chịu trách nhiệm về tuân thủ có thể làm mất quyền vận hành thiết bị của người dùng.

Lưu ý: Thiết bị này đã được thử nghiệm và xác nhận tuân thủ các giới hạn cho thiết bị số Loại B, theo mục 15 của Quy định FCC. Các giới hạn này được thiết kế để bảo vệ một cách hợp lý khỏi nhiễu sóng có hại khi lắp đặt trong khu dân cư. Thiết bị này tạo ra, sử dụng và có thể phát năng lượng tần số vô tuyến và nếu không được lắp đặt và sử dụng theo hướng dẫn, có thể gây nhiễu sóng làm ảnh hưởng đến truyền thông vô tuyến. Tuy nhiên, không thể bảo đảm chắc chắn hiện tượng nhiễu sóng sẽ không xảy ra ngay cả khi sản phẩm lắp đặt chuẩn. Nếu thiết bị này gây nhiễu sóng ảnh hưởng đến bất sóng radio hoặc vô tuyến, mà có thể xác định được bằng cách bật tắt thiết bị, chúng tôi khuyến khích người dùng có gắng sửa chữa nhiễu sóng bằng một hoặc một số biện pháp sau đây:

- Chính hướng hoặc vị trí của ăng-ten bắt sóng.
- Tăng khoảng cách giữa thiết bị và bộ thu sóng.
- Nối thiết bị vào ổ cắm trên mạch điện khác với nối ổ cắm của bộ thu sóng.
- Tham khảo ý kiến các đại lý hoặc kỹ thuật viên có kinh nghiệm về radio/vô tuyến để được giúp đỡ.

Tiêu chuẩn ICES-003

CAN ICES-3(B)/NMB-3(B)

MÔ TẢ CÁC BỘ PHẬN

Giá đỡ pin (phụ kiện tùy chọn)

► Hình1

1	Giá đỡ pin (10,8 V - tối đa 12 V)	2	Giá đỡ pin (14,4 V / 18 V)	3	Móc treo dây đai	4	Lỗ xỏ dây đeo
---	-----------------------------------	---	----------------------------	---	------------------	---	---------------

Kiểu máy CJ105D / DCJ205

► Hình2

1	Nút nguồn	2	Túi đựng pin	3	Jắc cắm	4	Khóa mã
---	-----------	---	--------------	---	---------	---	---------

Kiểu máy CJ106D / DCJ206

► Hình3

1	Nút nguồn	2	Túi đựng pin	3	Jắc cắm	4	Khóa mã
5	Chụp hút	6	Giá để thẻ tên	-	-	-	-

Kiểu máy CV102D / DCV202

► Hình4

1	Nút nguồn	2	Túi đựng pin	3	Jắc cắm
---	-----------	---	--------------	---	---------

LẮP RÁP

Lắp hoặc tháo hộp pin

⚠ THẬN TRỌNG: Luôn tắt thiết bị trước khi lắp hoặc tháo hộp pin.

⚠ THẬN TRỌNG: Giữ giá đỡ pin và hộp pin thật chắc khi lắp hoặc tháo hộp pin. Không giữ giá đỡ pin và hộp pin thật chắc có thể khiến chúng trượt khỏi tay và làm hư hỏng giá đỡ pin và hộp pin và/hoặc gây thương tích cá nhân.

► Hình5: 1. Đèn chỉ báo màu đỏ 2. Nút 3. Hộp pin 4. Giá đỡ pin (phụ kiện tùy chọn)

Để lắp hộp pin, đặt thẳng hàng phần chốt nhỏ ra của hộp pin vào phần rãnh nằm trên vỏ và trượt hộp pin vào vị trí. Lắp hộp pin vào hết mức cho đến khi nó khóa đúng vào vị trí với một tiếng tách nhỏ. Nếu bạn vẫn còn nhìn thấy đèn chỉ báo màu đỏ ở mặt trên của nút, điều đó có nghĩa là chốt vẫn chưa được khóa hoàn toàn.

Để tháo hộp pin, vừa trượt pin ra khỏi giá đỡ pin vừa nhấn nút ở phía trước hộp pin.

⚠ THẬN TRỌNG: Luôn lắp hộp pin khớp hoàn toàn vào vị trí cho đến khi không thể nhìn thấy đèn chỉ báo màu đỏ. Nếu không hộp pin có thể vô tình rơi ra khỏi giá đỡ pin, gây ra thương tích cho bạn hoặc người xung quanh bạn.

⚠ THẬN TRỌNG: Không được dùng sức để lắp hộp pin. Nếu hộp pin không nhẹ nhàng trượt vào vị trí, có nghĩa là pin vẫn chưa được lắp đúng.

Túi đựng pin

Giá đỡ pin (có hộp pin) có thể được lưu trữ trong túi đựng pin. Nối dây cắm cấp nguồn đã kéo ra khỏi túi đựng pin vào phích cắm giá đỡ pin. Sau đó đặt giá đỡ pin vào túi đựng pin và vận chuyển bộ phận kẹp.

► Hình6: 1. Cấp điện 2. Jắc cắm 3. Chốt 4. Túi đựng pin

Có thể tháo móc treo dây đai trên giá đỡ pin bằng cách tháo các ốc vít.

► Hình7: 1. Vít 2. Móc treo dây đai

Gắn giá đỡ pin

Bạn có thể treo giá đỡ pin trên dây thắt lưng của bạn. Để ngăn giá đỡ pin vô ý bị rơi, hãy gắn dây đeo bằng lỗ xỏ dây đeo và thắt chặt nó.

1. Kéo dây cấp điện ra khỏi lỗ trên của túi đựng pin và gắn jắc cắm vào lỗ dưới trong túi đựng pin rồi kéo nó vào bên trong áo khoác hoặc áo gi lê.

► Hình8: 1. Cấp điện 2. Lỗ trên 3. Túi đựng pin 4. Jắc cắm 5. Lỗ dưới

2. Gắn móc treo dây đai của giá đỡ pin vào đai lưng của bạn, và nối jắc cắm vào phích cắm giá đỡ pin.

► Hình9: 1. Móc treo dây đai 2. Giá đỡ pin 3. Đai lưng 4. Chốt 5. Jắc cắm

Giá đỡ pin có chức năng chống rơi. Khi tháo giá đỡ pin khỏi thắt lưng, hãy vừa kéo giá đỡ pin lên vừa nhấn nút mở khóa.

► Hình10: 1. Nút mở khóa

MÔ TẢ CHỨC NĂNG

Nút nguồn

Để bật áo khoác hoặc áo gi lê, nhấn giữ nút nguồn (khoảng 1,5 giây). Để tắt chức năng của sản phẩm, nhấn và giữ nút nguồn lần nữa.

Điều chỉnh nhiệt độ

Có ba cài đặt nhiệt độ (cao, trung bình, thấp). Khi bạn bật nguồn áo khoác hoặc áo gi lê, nhiệt độ được đặt ở mức "cao". Mỗi lần bạn nhấn nút nguồn, cài đặt nhiệt độ sẽ thay đổi như minh họa trong hình. Màu của nút nguồn sẽ hiển thị cài đặt hiện tại.

► **Hình11:** 1. Màu đỏ: "cao" 2. Trắng: "trung bình"
3. Màu xanh dương: "thấp"

Chỉ báo dung lượng pin còn lại

Chỉ dành cho hộp pin có đèn chỉ báo

► **Hình12:** 1. Các đèn chỉ báo 2. Nút Check (kiểm tra)

Ấn nút check (kiểm tra) trên hộp pin để chỉ báo dung lượng pin còn lại. Các đèn chỉ báo bật sáng lên trong vài giây.

Các đèn chỉ báo			Dung lượng còn lại
Bật sáng	Tắt	Nhấp nháy	
			75% đến 100%
			50% đến 75%
			25% đến 50%
			0% đến 25%
			Sạc pin. (Chỉ đối với pin 14,4 V và 18 V pin)
			Pin có thể đã bị hỏng. (Chỉ đối với pin 14,4 V và 18 V pin)

LƯU Ý: Tùy thuộc vào các điều kiện sử dụng và nhiệt độ xung quanh, việc chỉ báo có thể khác biệt một chút so với dung lượng thực sự.

Hệ thống bảo vệ pin

Thiết bị này được trang bị hệ thống bảo vệ pin. Hệ thống này sẽ tự động ngắt nguồn điện đến bộ phận gia nhiệt để kéo dài tuổi thọ pin. Nếu dung lượng pin còn lại quá thấp, áo khoác sẽ không hoạt động. Khi bạn bật thiết bị, nguồn sẽ được cấp lại cho bộ phận gia nhiệt, nhưng sẽ dừng lại ngay. Trong tình huống này, hãy tháo và sạc hộp pin lại.

Kết nối thiết bị USB

⚠ THẬN TRỌNG: Chỉ kết nối những thiết bị tương thích với cổng cấp điện USB. Không làm như vậy có thể làm hỏng giá đỡ pin.

CHÚ Ý: Trước khi kết nối thiết bị USB với giá đỡ pin (có pin), luôn luôn sao lưu dữ liệu trên thiết bị USB. Không làm như vậy có thể gây mất dữ liệu của bạn.

Giá đỡ pin (có hộp pin) có thể đóng vai trò làm nguồn cung cấp điện năng ngoài cho các thiết bị USB.

Mở nắp và cắm cáp USB (không đi kèm) vào cổng cấp điện của giá đỡ pin. Sau đó kết nối đầu kia của cáp với thiết bị và bật công tắc bên cạnh cổng USB.

Giá đỡ pin (có hộp pin) cung cấp DC 5 V, 2.4 A (tối đa).

► **Hình13:** 1. Nắp che 2. Công tắc

Cáp USB có thể được đặt bên trong áo khoác hoặc áo gi lê để thuận tiện sử dụng lỗ hổng trong túi và kẹp dây cáp.

Dành cho CJ105D / DCJ205 / CJ106D / DCJ206

► **Hình14:** 1. Cáp USB

Dành cho CV102D / DCV202

► **Hình15:** 1. Cáp USB

LƯU Ý: Ngăn chứa pin có thể không cấp điện năng cho một số thiết bị USB.

LƯU Ý: Khi không sử dụng hoặc sau khi sạc, hãy tháo cáp USB và đóng nắp.

LƯU Ý: Năng lượng pin bị tiêu thụ trong khi công tắc bật. Hãy luôn tắt công tắc khi không sử dụng.

LƯU Ý: Khi sạc nhiều thiết bị USB liên tiếp, chờ khoảng 10 giây sau khi thiết bị trước hoàn tất sạc trước khi bắt đầu sạc thiết bị tiếp theo.

BẢO TRÌ

⚠ THẬN TRỌNG: Hãy luôn đảm bảo rằng áo khoác đã được tắt công tắc và hộp pin đã được tháo ra trước khi bạn cố gắng thực hiện việc kiểm tra hay bảo dưỡng.

⚠ THẬN TRỌNG: Nếu áo không bật được hoặc có bất kỳ lỗi nào xảy ra khi hộp pin đã được sạc đầy, hãy làm sạch điện cực của giá đỡ pin và hộp pin. Nếu áo khoác vẫn không hoạt động đúng, ngừng sử dụng áo và liên hệ trung tâm dịch vụ ủy quyền của chúng tôi.

CHÚ Ý: Không được phép dùng xăng, ét xăng, dung môi, cồn hoặc hóa chất tương tự. Có thể xảy ra hiện tượng mất màu, biến dạng hoặc nứt vỡ.

Để đảm bảo ĐỘ AN TOÀN và ĐỘ TIN CẬY của sản phẩm, việc sửa chữa hoặc bất cứ thao tác bảo trì, điều chỉnh nào đều phải được thực hiện bởi các Trung tâm Dịch vụ Nhà máy hoặc Trung tâm được Makita Ủy quyền và luôn sử dụng các phụ tùng thiết bị thay thế của Makita.

Làm sạch áo khoác hoặc áo gi lê

Dành cho tất cả kiểu máy

- Tháo giá đỡ pin ra khỏi áo khoác hoặc áo gi lê trước khi giặt.
- Làm theo các hướng dẫn trên thẻ.
- Không giặt áo khoác hoặc áo gi lê chung với quần áo khác. Làm như vậy có thể làm áo bị phai màu hoặc đổi màu.
- Sử dụng túi lưới giặt khi giặt máy.
- Không sử dụng chất làm mềm vải.
- Chỉ sử dụng chất tẩy rửa trung tính.
- Sau khi giặt, lấy áo khoác hoặc áo gi lê ra khỏi máy giặt ngay.
- Đảm bảo đã đóng dây kéo khóa trước khi giặt.

Chỉ dành cho CJ106D / DCJ206

- Hiệu suất của các bộ phận phản xạ ánh sáng có thể bị suy yếu khi giặt.
- Máy giặt ở mức quay nhẹ (Số lần giặt tối đa là 25 lần.)
- Số lần giặt không phải là yếu tố quyết định tuổi thọ của áo khoác.
- Tuổi thọ của áo khoác thay đổi theo cách sử dụng, cách chăm sóc và tình trạng cất giữ.
- Nếu bộ phận phản xạ ánh sáng hoặc quần áo đã bị hư hỏng, thay thế áo khoác mới.

PHỤ KIỆN TỰY CHỌN

⚠ THẬN TRỌNG: Các phụ kiện hoặc phụ tùng gắn thêm này được khuyến cáo sử dụng với dụng cụ Makita của bạn theo như quy định trong hướng dẫn này. Việc sử dụng bất cứ phụ kiện hoặc phụ tùng gắn thêm nào khác đều có thể gây ra rủi ro thương tích cho người. Chỉ sử dụng phụ kiện hoặc phụ tùng gắn thêm cho mục đích đã quy định sẵn của chúng.

Nếu bạn cần bất kỳ sự hỗ trợ nào để biết thêm chi tiết về các phụ tùng này, hãy hỏi Trung tâm Dịch vụ của Makita tại địa phương của bạn.

- Giá đỡ pin
- Pin và bộ sạc chính hãng của Makita

LƯU Ý: Một số mục trong danh sách có thể được bao gồm trong gói dụng cụ làm phụ kiện tiêu chuẩn. Các mục này ở mỗi quốc gia có thể khác nhau.

ข้อมูลจำเพาะ

รุ่น:	CJ105D / DCJ205	CJ106D / DCJ206	CV102D / DCV202
วัสดุ	ด้านนอก: 100% โพลีเอสเตอร์ ด้านข้าง: 100% โพลีเอสเตอร์ บรอน: 100% โพลีเอสเตอร์	ด้านนอกและการบุด้านใน: 100% โพลีเอสเตอร์	ด้านนอก: 100% โพลีเอสเตอร์ ด้านข้าง: 85% โพลีเอสเตอร์ 15% สเปนเด็กซ์ บุใน: 100% โพลีเอสเตอร์
ระดับการปรับอุณหภูมิ	3		
น้ำหนักสุทธิ*	1.1 kg (2.4 lb)		0.4 kg (0.9 lb)

* ขนาดของแจ็กเก็ตหรือเสื้อก็คือ "L" ไม่รวมช่องใส่แบตเตอรี่และตลับแบตเตอรี่

ข้อมูลจำเพาะสำหรับช่องใส่แบตเตอรี่และตลับแบตเตอรี่

พอร์ตจ่ายไฟ USB	D.C. 5 V, 2.4 A, ประเภท A		
แรงดันไฟฟ้าที่กำหนด	D.C. 10.8 V - 12 V สูงสุด D.C. 14.4 V D.C. 18 V		
ตลับแบตเตอรี่	10.8 V - 12V สูงสุด	BL1015 / BL1016 / BL1020B / BL1021B / BL1040B / BL1041B	
	14.4 V	BL1415 / BL1415N / BL1430 / BL1430B / BL1440 / BL1450 / BL1460B	
	18 V	BL1815 / BL1815N / BL1820 / BL1820B / BL1830 / BL1830B / BL1840 / BL1840B / BL1850 / BL1850B / BL1860B	

- เนื่องจากการค้นคว้าวิจัยและพัฒนาอย่างต่อเนื่อง ข้อมูลจำเพาะในเอกสารฉบับนี้อาจเปลี่ยนแปลงได้โดยไม่ต้องแจ้งให้ทราบล่วงหน้า
- ข้อมูลจำเพาะและตลับแบตเตอรี่อาจแตกต่างกันไปในแต่ละประเทศ

⚠ คำเตือน: ใช้ตลับแบตเตอรี่ที่ระบุไว้ข้างบนเท่านั้น การใช้ตลับแบตเตอรี่ประเภทอื่นอาจก่อให้เกิดความเสี่ยงที่จะได้รับบาดเจ็บและ/หรือเกิดไฟไหม้

เวลาการทำงาน

CJ105D / DCJ205 / CJ106D / DCJ206

การตั้งค่าอุณหภูมิ	ตลับแบตเตอรี่		
	BL1040B / BL1041B	BL1460B	BL1860B
สูง	3.5 ชั่วโมง	5.0 ชั่วโมง	8.5 ชั่วโมง
ปานกลาง	5.5 ชั่วโมง	9.0 ชั่วโมง	14 ชั่วโมง
ต่ำ	14 ชั่วโมง	23 ชั่วโมง	35 ชั่วโมง

การตั้งค่าอุณหภูมิ	ตลับแบตเตอรี่		
	BL1040B / BL1041B	BL1460B	BL1860B
สูง	4.0 ชั่วโมง	6.0 ชั่วโมง	10 ชั่วโมง
ปานกลาง	7.5 ชั่วโมง	12 ชั่วโมง	20 ชั่วโมง
ต่ำ	14 ชั่วโมง	23 ชั่วโมง	35 ชั่วโมง

- เวลาการทำงานในตารางด้านบนเป็นคำแนะนำอย่างคร่าวๆ ซึ่งอาจแตกต่างกันไปตามเวลาการทำงานจริง
- เวลาการทำงานอาจแตกต่างกันไปตามชนิดของแบตเตอรี่ สถานะการชาร์จ และเงื่อนไขการใช้
- ตลับแบตเตอรี่อาจแตกต่างกันไปตามแต่ละประเทศ

สัญลักษณ์

สัญลักษณ์บางสัญลักษณ์ต่อไปนี้อาจใช้สำหรับผลิตภัณฑ์นี้ โปรดศึกษาความหมายของสัญลักษณ์ให้เข้าใจก่อนการใช้งาน

	อ่านคู่มือการใช้งาน
	ซักในเครื่องซักผ้าที่อุณหภูมิต่ำกว่า 30°C โดยใช้อุปกรณ์หมุนแบบเบา
	ห้ามใช้สารฟอกขาว
	ห้ามบิด
	ห้ามรีด
	ห้ามชักแห้ง
	อย่าใช้กับเด็กเล็กมากๆ (อายุ 0-3 ปี)
	อย่าติดเข็มกลัด
	อบแห้งด้วยความร้อนต่ำ
	ตากบนราว
	อุปกรณ์ไฟฟ้า คลาส III
	โวลต์
	ไฟฟ้ากระแสตรง

จุดประสงค์การใช้งาน

แจ็กเก็ตหรือเสื้อกั๊กให้ความอบอุ่นออกแบบมาเพื่อให้ความอบอุ่นกับร่างกายในสภาพแวดล้อมที่หนาวเย็น

คำเตือนด้านความปลอดภัย

คำเตือน: อ่านคำเตือนด้านความปลอดภัยและคำแนะนำทั้งหมด การไม่ปฏิบัติตามคำเตือนและคำแนะนำดังกล่าวอาจส่งผลให้ไฟฟ้ายึด ไฟไหม้ และ/หรือได้รับบาดเจ็บร้ายแรง

เก็บรักษาคำเตือนและคำแนะนำทั้งหมดไว้เป็นข้อมูลอ้างอิงในอนาคต

คำว่า “แจ็กเก็ต” ในคำเตือนและข้อควรระวังหมายถึงแจ็กเก็ตหรือเสื้อกั๊ก

คำแนะนำด้านความปลอดภัยที่สำคัญ

- **เมื่อไม่ได้ใช้ ให้จัดเก็บดังต่อไปนี้:**
 - ปล่อยให้เสื้อเย็นลงก่อนที่จะพับ
 - อย่าทำให้อุปกรณ์มีรอยยับโดยการวางสิ่งของไว้ด้านบนในระหว่างการจัดเก็บ
- ตรวจสอบอุปกรณ์เพื่อตรวจสอบการเสื่อมสภาพหรือความเสียหายเสมอ หากมีร่องรอยต่างๆ หรืออุปกรณ์ถูกใช้งานผิดวัตถุประสงค์ ให้ส่งกลับไปยังผู้จัดจำหน่ายเพื่อใช้งานอื่นๆ ต่อไป
- อุปกรณ์นี้ไม่ได้ออกแบบมาเพื่อใช้ทางการแพทย์ในโรงพยาบาล
- อุปกรณ์นี้ห้ามใช้กับผู้ที่ตอบสนองต่อความร้อนได้ช้า และผู้ที่มีร่างกายอ่อนแอมากขึ้นซึ่งไม่สามารถตอบสนองต่อความร้อนสูงเกินไปได้
- ไม่อนุญาตให้เด็กที่อายุต่ำกว่าสามปีใช้อุปกรณ์นี้ เนื่องจากยังไม่สามารถตอบสนองต่อความร้อนที่สูงเกินไปได้

- ห้ามเด็กที่อายุเกินสามปีใช้อุปกรณ์นี้ เว้นแต่ได้รับการปรับตั้งไว้ล่วงหน้าโดยพ่อแม่หรือผู้ปกครอง หรือเด็กที่ได้รับคำแนะนำอย่างเพียงพอเกี่ยวกับวิธีการควบคุมอุปกรณ์อย่างปลอดภัยแล้ว
- สวิตช์หรือส่วนควบคุมจะต้องไม่เป็ยกระหว่างการชาร์จและระหว่างอบแห้งสายไฟจะต้องอยู่ในตำแหน่งที่น้ำจะไม่ไหลเข้าไปในสวิตช์หรือส่วนควบคุม
- สำหรับผู้ใช้ในยุโรป: อุปกรณ์นี้เด็กอายุตั้งแต่ 8 ปีขึ้นไป หรือบุคคลที่มีความบกพร่องทางร่างกาย การรับความรู้สึก หรือทางจิตใจ หรือขาดประสบการณ์และความรู้เกี่ยวกับการใช้งาน สามารถใช้งานได้ หากได้รับคำแนะนำการใช้งานอย่างปลอดภัยและเข้าใจถึงอันตรายที่อาจเกิดขึ้น ไม่ควรให้เด็กเล่นกับอุปกรณ์นี้ ไม่ควรให้เด็กทำความสะอาดและดูแลรักษาตามลำพังโดยไม่มีผู้ดูแล
- สำหรับผู้ใช้ในพื้นที่นอกเหนือจากยุโรป: อุปกรณ์นี้ไม่ได้ออกแบบมาให้บุคคล (รวมถึงเด็ก) ที่มีความบกพร่องทางร่างกาย การรับความรู้สึก หรือทางจิตใจ หรือขาดประสบการณ์และความรู้เกี่ยวกับการใช้งาน ใช้ เว้นแต่ได้รับคำแนะนำการใช้งานอย่างปลอดภัย โดยบุคคลที่รับผิดชอบความปลอดภัยของพวกเขา ควรดูแลเด็กอย่างใกล้ชิดเพื่อป้องกันไม่ให้เด็กเล่นอุปกรณ์นี้

คำเตือนด้านความปลอดภัยทั่วไป

- เด็ก, ผู้พิการ หรือผู้ที่ตอบสนองต่อความร้อนได้ช้า เช่น ผู้ที่การไหลเวียนของโลหิตไม่ดี ควรงดเว้นการใช้แฉีกเกิดขึ้น
- อย่าใช้แฉีกเกิดนอกเหนือจากวัตถุประสงค์ที่ระบุไว้
- ห้ามใช้แฉีกเกิดในขณะที่ท่านในของแฉีกเกิดเป็ยยก
- อย่าใส่แฉีกเกิดบนผิวหนังเปลือยเปล่า
- ถ้าคุณรู้สึกถึงความผิดปกติ ให้ปิดสวิตช์แฉีกเกิดและถอดช่องใส่แบตเตอรี่ออกทันที
- อย่าให้สายไฟถูกบีบ สายไฟที่ชำรุดอาจทำให้เกิดไฟฟ้าช็อตได้
- หากพบความผิดปกติใดๆ โปรดติดต่อศูนย์บริการที่ใกล้คุณเพื่อรับการซ่อมแซม
- อย่าใช้เข็มกลัดหรือสิ่งอื่นที่คล้ายกันนี้ สายไฟด้านในอาจเสียหายได้
- เก็บรักษาฉลากและป้ายชื่อไว้ หากไม่สามารถอ่านฉลากหรือป้ายได้หรือสูญหาย โปรดติดต่อศูนย์บริการของเราเพื่อรับการซ่อมแซม
- เลือกการตั้งค่าอุณหภูมิที่เหมาะสมตามสภาพแวดล้อมที่ใช้งานสำหรับการใช้งานต่อเนื่อง

- ดับแบตเตอรี่, ช่องใส่แบตเตอรี่ และตัวเชื่อมต่อจะต้องไม่เป็ยกระหว่างที่ชาร์จหรืออบแห้ง
- เด็กไม่สามารถใช้อุปกรณ์นี้ได้ เว้นแต่ได้รับการปรับตั้งไว้ล่วงหน้าโดยพ่อแม่หรือผู้ปกครอง หรือเด็กที่ได้รับคำแนะนำอย่างเพียงพอเกี่ยวกับวิธีการควบคุมอุปกรณ์อย่างปลอดภัยแล้ว
- ระวังอย่าให้ผิวหนังส่วนเดิมสัมผัสกับส่วนทำความร้อนเป็นเวลานาน หากส่วนทำความร้อนสัมผัสกับผิวหนังส่วนเดิมเป็นเวลานาน อาจทำให้เกิดแผลไหม้แม้ว่าอุณหภูมิจะค่อนข้างต่ำ (40 ถึง 60 °C) ก็ตาม
- หยุดใช้แฉีกเกิดเมื่อคุณรู้สึกร้อน
- ห้ามใช้แฉีกเกิดขณะที่นอนหลับ
- เพื่อหลีกเลี่ยงโอกาสที่จะเกิดโรคลมแดด ให้ถอดการเชื่อมต่อของเสื่อออกขณะเคลื่อนย้ายไปยังสภาพแวดล้อมที่อุณหภูมิสูงกว่ามาก
- ตรวจสอบเครื่องหมาย  ในส่วนด้านในของเสื่ออย่างละเอียด อย่าเสียบเข็มกลัดบนเสื่อจากด้านนอกหรือด้านใน
- ถอดแบตเตอรี่ออกจากแฉีกเกิดก่อนทำการชาร์จ
- ถอดแบตเตอรี่ทั้งหมดจากแฉีกเกิดและกำจัดแบตเตอรี่ทิ้งอย่างปลอดภัย
- ก่อนจัดเก็บแฉีกเกิดเป็นเวลานาน ให้ถอดแบตเตอรี่ออกก่อน
- อย่าทำให้ขั้วจ่ายไฟลัดวงจร

การชาร์จ

- ขณะชาร์จแฉีกเกิด ให้ปฏิบัติตามคำแนะนำบนป้ายข้อควรระวังบนแฉีกเกิด
- ก่อนทำความสะอาดแฉีกเกิด ให้ถอดช่องใส่แบตเตอรี่และดับแบตเตอรี่ออก จากนั้นเก็บสายไฟไว้ในกระเป๋ใส่แบตเตอรี่และชุดชิปปิด

ความปลอดภัยของพื้นที่ทำงาน

- ดูแลพื้นที่ทำงานให้สะอาดและมีแสงสว่างเพียงพอ พื้นที่ที่รกหรือมีตะกั่วจะเพิ่มความเสี่ยงในการเกิดอุบัติเหตุ

ความปลอดภัยด้านไฟฟ้า

- อย่าให้แฉีกเกิดถูกฝนหรืออยู่ในสภาพเป็ยยกขึ้น การปล่อยให้น้ำเข้าไปในแฉีกเกิดอาจเพิ่มความเสี่ยงในการเกิดไฟฟ้าช็อต
- อย่าใช้สายไฟอย่างไม่เหมาะสม ห้ามใช้สายไฟในการยก ดึง หรือถอดปลั๊กออกจากแฉีกเกิด เก็บรักษาสายไฟให้ห่างจากความร้อน, น้ำมัน, ขอมมีคม
- อย่าเชื่อมต่อแหล่งจ่ายไฟกับพอร์ต USB ไม่เช่นนั้น อาจเสี่ยงที่จะเกิดไฟไหม้ได้ พอร์ต USB ออกแบบมาสำหรับการชาร์จอุปกรณ์แรงดันไฟฟ้าต่ำเท่านั้น

- ปิดฝาบานพอร์ต USB เมื่อไม่ได้ชาร์จอุปกรณ์แรงดันไฟฟ้าต่ำเสมอ
- อย่าแห่ย์เล็บ, ลวด ฯลฯ เข้าไปในพอร์ตจ่ายไฟ USB ไม่เช่นนั้น จะทำให้เกิดไฟฟ้าลัดวงจรซึ่งเป็นสาเหตุให้เกิดควันและไฟไหม้ได้
- อย่าจับสายไฟและแบตเตอรี่ด้วยมือที่เปียกหรือลื่น
- ห้ามใช้แจ็กเก็ตขณะที่ยังใส่ไฟหรือปลั๊กชาร์จ
- ใช้ช่องใส่แบตเตอรี่ที่ระบุโดย Makita เสมอ
- อย่าวางสายไฟที่ไม่ได้เชื่อมต่อทิ้งไว้ในขณะที่ยังมีกระแสไฟจากแบตเตอรี่ เด็กอาจนำปลั๊กที่มีกระแสไฟฟ้าไปหลอดผ่านเข้าปากและทำให้ได้รับบาดเจ็บ
- อย่าเชื่อมต่อปลั๊กของช่องใส่แบตเตอรี่กับอุปกรณ์อื่นนอกจากแจ็กเก็ตที่ระบุโดย Makita

ความปลอดภัยส่วนบุคคล

- มีความระมัดระวัง, ดูว่าตัวเองกำลังทำอะไร และใช้สามัญสำนึกขณะใช้แจ็กเก็ต อย่าใช้แจ็กเก็ตขณะที่เหนื่อยหรืออยู่ภายใต้ฤทธิ์ยาเสพติด, แอลกอฮอล์ หรือยารักษาโรค การปล่อยปลดละเลยขณะใช้แจ็กเก็ตอาจทำให้ได้รับบาดเจ็บสาหัสได้

การใช้และการดูแลแจ็กเก็ต

- อย่าใช้แจ็กเก็ตหากสวิตช์ไม่สามารถเปิดและปิดได้ แจ็กเก็ตที่ไม่สามารถควบคุมด้วยสวิตช์ได้มีความอันตรายและต้องได้รับการซ่อมแซม
- การดูแลรักษาแจ็กเก็ต ตรวจสอบชิ้นส่วนที่แตกหักและสภาพอื่นๆ ซึ่งอาจส่งผลกระทบต่อการทำงานของแจ็กเก็ต หากชำรุดให้นำแจ็กเก็ตไปซ่อมแซมก่อนใช้
- ใช้แจ็กเก็ตตามคำแนะนำเหล่านี้ โดยคำนึงถึงสภาพการทำงานและงานที่จะทำ การใช้แจ็กเก็ตในการทำงานที่ต่างจากวัตถุประสงค์ที่ระบุไว้ อาจทำให้เกิดสถานการณ์ที่อันตรายได้
- หากการเชื่อมต่อฟิวส์ขาดให้นำแจ็กเก็ตกลับไปยังศูนย์บริการของเราเพื่อรับการซ่อมแซม

การใช้งานและดูแลเครื่องมือที่ใช้แบตเตอรี่

1. ชาร์จไฟใหม่ด้วยเครื่องชาร์จที่ระบุโดยผู้ผลิตเท่านั้น เครื่องชาร์จที่เหมาะสมสำหรับชุดแบตเตอรี่ประเภทหนึ่ง อาจเสี่ยงที่จะเกิดไฟไหม้หากนำไปใช้กับชุดแบตเตอรี่อีกประเภทหนึ่ง
2. ใช้เครื่องมือไฟฟ้ากับชุดแบตเตอรี่ที่กำหนดมาโดยเฉพาะเท่านั้น การใช้ชุดแบตเตอรี่ประเภทอื่นอาจทำให้เสี่ยงที่จะได้รับบาดเจ็บและเกิดไฟไหม้

3. เมื่อไม่ใช้งานชุดแบตเตอรี่ ให้เก็บห่างจากวัตถุที่เป็นโลหะอื่นๆ เช่น คลิปหนีบกระดาษ เหรียญ กุญแจ กรรไกรตัดเล็บ สกรู หรือวัตถุที่เป็นโลหะขนาดเล็กอื่นๆ ที่สามารถเชื่อมต่อกับขั้วหนึ่งกับอีกขั้วหนึ่งได้ การลัดวงจรขั้วแบตเตอรี่อาจทำให้ร้อนจัดหรือเกิดไฟไหม้
4. ในกรณีที่ใช้งานไม่ถูกต้อง อาจมีของเหลวไหลออกจากแบตเตอรี่ ให้หลีกเลี่ยงการสัมผัส หากสัมผัสโดนของเหลวโดยไม่ได้ตั้งใจ ให้ล้างออกด้วยน้ำ หากของเหลวกระเด็นเข้าตา ให้รีบไปพบแพทย์ ของเหลวที่ไหลออกจากแบตเตอรี่อาจทำให้ผิวหนังระคายเคืองหรือไหม้
5. ห้ามใช้ชุดแบตเตอรี่หรือเครื่องมือที่ชำรุดหรือมีการแก้ไข แบตเตอรี่ที่เสียหายหรือมีการแก้ไขอาจทำให้เกิดสิ่งที่คาดไม่ถึงได้ เช่น ไฟไหม้ ระเบิด หรือเสี่ยงต่อการบาดเจ็บ
6. ห้ามให้ชุดแบตเตอรี่อยู่ใกล้ไฟ หรือบริเวณที่มีอุณหภูมิสูงเกิน หากโดนไฟ หรืออุณหภูมิสูงเกิน 130 °C อาจก่อให้เกิดการระเบิดได้
7. กรุณาปฏิบัติตามคำแนะนำสำหรับการชาร์จไฟ และห้ามชาร์จแบตเตอรี่หรือเครื่องมือในบริเวณที่มีอุณหภูมินอกเหนือไปจากที่ระบุในคำแนะนำ การชาร์จไฟที่ไม่เหมาะสม หรืออุณหภูมินอกเหนือไปจากช่วงอุณหภูมิที่ระบุในคำแนะนำอาจทำให้แบตเตอรี่เสียหายและเป็นการเพิ่มความเสี่ยงในการเกิดไฟไหม้

คำแนะนำเพื่อความปลอดภัยที่สำคัญสำหรับดัลลิบแบตเตอรี่

1. ก่อนใช้งานดัลลิบแบตเตอรี่ ให้อ่านคำแนะนำและเครื่องหมายเตือนทั้งหมดบน (1) เครื่องชาร์จแบตเตอรี่ (2) แบตเตอรี่ และ (3) ตัวผลิตภัณฑ์ที่ใช้แบตเตอรี่
2. ห้ามถอดแยกส่วนดัลลิบแบตเตอรี่
3. หากระยะเวลาที่เครื่องทำงานสั้นเกินไป ให้หยุดใช้งานทันที เนื่องจากอาจมีความเสี่ยงที่จะร้อนจัด ไหม้หรือระเบิดได้
4. หากสารละลายอิเล็กโทรไลต์กระเด็นเข้าตา ให้ล้างออกด้วยน้ำเปล่าและรีบไปพบแพทย์ทันที เนื่องจากอาจทำให้ตาบอด
5. ห้ามลัดวงจรดัลลิบแบตเตอรี่:
 - (1) ห้ามแตะขั้วกับวัตถุที่เป็นสื่อไฟฟ้าใดๆ
 - (2) หลีกเลี่ยงการเก็บดัลลิบแบตเตอรี่ไว้ในภาชนะร่วมกับวัตถุที่เป็นโลหะ เช่น กรรไกรตัดเล็บ เหรียญ ฯลฯ

- (3) อย่าให้ดัลล์แบตเตอรี่ถูกน้ำหรือฝน แบตเตอรี่ลัดวงจรอาจทำให้เกิดการไหลของกระแสไฟฟ้า ร้อนจัด ไหม้หรือเสียหายได้
6. ห้ามเก็บเครื่องมือและดัลล์แบตเตอรี่ไว้ในสถานที่ที่มีอุณหภูมิสูงถึงหรือเกิน 50 °C
7. ห้ามเผาดัลล์แบตเตอรี่ทิ้ง แม้ว่าแบตเตอรี่จะเสียหายจนใช้การไม่ได้หรือเสื่อมสภาพแล้ว ดัลล์แบตเตอรี่อาจจะระเบิดในกองไฟ
8. ระวังอย่าทำแบตเตอรี่ตกหล่นหรือกระทบกระแทก
9. ห้ามใช้แบตเตอรี่ที่เสียหาย
10. แบตเตอรี่ลิเทียมไอออนที่มีอายุให้แน่นเป็นไปตามข้อกำหนดของ Dangerous Goods Legislation สำหรับการขนส่งเพื่อการพาณิชย์ เช่น โดยบุคคลที่สาม ตัวแทนขนส่งสินค้า จะต้องตรวจสอบข้อกำหนดพิเศษในด้านการบรรจุหีบห่อหรือการติดป้ายสินค้าในการเตรียมสินค้าที่จะขนส่ง ให้ปรึกษาผู้เชี่ยวชาญด้านวัตถุอันตราย โปรดตรวจสอบข้อกำหนดในประเทศที่อาจมีรายละเอียดอื่นๆ เพิ่มเติม ให้ติดเทปหรือปิดหน้าสัมผัสและห่อแบตเตอรี่ในลักษณะที่แบตเตอรี่จะไม่เคลื่อนที่ไปมาในหีบห่อ
11. ปฏิบัติตามข้อบังคับในท้องถิ่นที่เกี่ยวข้องกับการกำจัดแบตเตอรี่
12. ใช้แบตเตอรี่กับผลิตภัณฑ์ที่ระบุโดย Makita เท่านั้น การติดตั้งแบตเตอรี่ในผลิตภัณฑ์ที่ไม่ใช่ตามที่ระบุอาจทำให้เกิดไฟไหม้ ความร้อนสูง ระเบิด หรืออิเล็กทรอนิกส์รั่วไหลได้

ปฏิบัติตามคำแนะนำเหล่านี้

⚠ ข้อควรระวัง: ใช้แบตเตอรี่ของแท้จาก Makita เท่านั้น การใช้แบตเตอรี่ Makita ที่ไม่แท้ หรือแบตเตอรี่ที่ถูกเปลี่ยน อาจทำให้แบตเตอรี่ระเบิด ก่อให้เกิดเพลิงลุกไหม้ การบาดเจ็บ และความเสียหายได้ และจะทำให้การรับประกันของ Makita สำหรับเครื่องมือและแท่นชาร์จของ Makita เป็นโมฆะด้วย

เคล็ดลับในการรักษาอายุการใช้งานของ

แบตเตอรี่ให้ยาวนานที่สุด

1. ชาร์จดัลล์แบตเตอรี่ก่อนที่ไฟจะหมด หยุดการใช้งานแล้วชาร์จประจุไฟฟ้าใหม่ทุกครั้งเมื่อคุณรู้สึกว่าอุปกรณ์มีกำลังลดลง
2. อย่าชาร์จดัลล์แบตเตอรี่ที่มีไฟเต็มแล้ว การชาร์จประจุไฟฟ้ามากเกินไปอาจจะทำให้อายุการใช้งานของดัลล์แบตเตอรี่สั้นลง

3. ชาร์จประจุไฟฟ้าดัลล์แบตเตอรี่ในห้องที่มีอุณหภูมิระหว่าง 10 °C - 40 °C ปล่อยให้ดัลล์แบตเตอรี่เย็นลงก่อนที่จะชาร์จไฟ
4. ชาร์จไฟดัลล์แบตเตอรี่หากคุณไม่ต้องการใช้เป็นเวลา นาน (เกินกว่าหกเดือน)

ข้อควรระวัง FCC

สำหรับประเทศสหรัฐอเมริกา

อุปกรณ์นี้เป็นไปตามกฎ FCC ส่วนที่ 15 การใช้งานเป็นไปตามเงื่อนไขสองประการต่อไปนี้:

- (1) อุปกรณ์นี้ต้องไม่ก่อให้เกิดสัญญาณรบกวนที่เป็นอันตราย และ
- (2) อุปกรณ์นี้จะต้องสามารถรับสัญญาณรบกวนต่างๆ ที่ได้รับ รวมถึงสัญญาณรบกวนที่อาจทำให้เกิดการทำงานที่ไม่พึงประสงค์

การเปลี่ยนแปลงหรือการดัดแปลงที่ไม่ได้รับการรับรองโดยฝ่ายที่รับผิดชอบในการปฏิบัติตามข้อกำหนดอาจทำให้สิทธิ์ของผู้ใช้ในกาใช้อุปกรณ์เป็นโมฆะ

หมายเหตุ: อุปกรณ์นี้ได้รับการทดสอบและพบว่าสอดคล้องกับข้อกำหนดสำหรับอุปกรณ์ดิจิทัลระดับ B ตามกฎ FCC ส่วนที่ 15 ข้อจำกัดเหล่านี้ถูกกำหนดขึ้นเพื่อป้องกันสัญญาณรบกวนที่เป็นอันตรายในบริเวณที่อยู่อาศัย อุปกรณ์นี้ก่อนให้เกิด, ใช้ และสามารถแผ่พลังงานความถี่คลื่นวิทยุ และหากไม่ติดตั้งและใช้อย่างเหมาะสมตามคำแนะนำ อาจทำให้เกิดสัญญาณรบกวนที่เป็นอันตรายต่อการสื่อสารทางวิทยุ อย่างไรก็ตามไม่รับรองว่าสัญญาณรบกวนจะไม่เกิดขึ้นในบริเวณใดๆ โดยเฉพาะ หากอุปกรณ์นี้เป็นสาเหตุให้เกิดสัญญาณรบกวนที่เป็นอันตรายต่อการรับสัญญาณวิทยุหรือโทรทัศน์ซึ่งสามารถกำหนดได้โดยการเปิดและปิดอุปกรณ์ ผู้ใช้ควรพยายามแก้ไขสัญญาณรบกวนโดยใช้มาตรการดังต่อไปนี้:

- ปรับทิศทางหรือย้ายเสารับสัญญาณ
- เพิ่มระยะห่างระหว่างอุปกรณ์และตัวรับ
- เชื่อมต่ออุปกรณ์เข้ากับเต้าเสียบบนวงจรที่ต่างจากที่ตัวรับเชื่อมต่อยู่
- ปรึกษากับตัวแทนจำหน่ายหรือช่างเทคนิควิทยุ / โทรทัศน์ที่มีประสบการณ์เพื่อขอความช่วยเหลือ

มาตรฐาน ICES-003

CAN ICES-3(B)/NMB-3(B)

คำอธิบายชิ้นส่วนต่างๆ

ช่องใส่แบตเตอรี่ (อุปกรณ์เสริม)

▶ หมายเลข 1

1	ช่องใส่แบตเตอรี่ (10.8 V - 12 V สูงสุด)	2	ช่องใส่แบตเตอรี่ (14.4 V / 18 V)	3	ขอกเกี่ยวเข็มขัด	4	รูสายรัด
---	--	---	-------------------------------------	---	------------------	---	----------

รุ่น CJ105D / DCJ205

▶ หมายเลข 2

1	ปุ่มไฟหลัก	2	กระเปาะใส่แบตเตอรี่	3	หัวเชื่อมต่อ	4	ตัวล็อกสาย
---	------------	---	---------------------	---	--------------	---	------------

รุ่น CJ106D / DCJ206

▶ หมายเลข 3

1	ปุ่มไฟหลัก	2	กระเปาะใส่แบตเตอรี่	3	หัวเชื่อมต่อ	4	ตัวล็อกสาย
5	หมวกคลุมศีรษะ	6	ช่องใส่ป้ายชื่อ	-	-	-	-

รุ่น CV102D / DCV202

▶ หมายเลข 4

1	ปุ่มไฟหลัก	2	กระเปาะใส่แบตเตอรี่	3	หัวเชื่อมต่อ
---	------------	---	---------------------	---	--------------

การติดตั้ง

การใส่หรือการถอดดัลย์แบตเตอรี่

⚠ ข้อควรระวัง: ปิดสวิตช์เครื่องมือก่อนใส่หรือถอดดัลย์แบตเตอรี่ทุกครั้ง

⚠ ข้อควรระวัง: ถอดช่องใส่แบตเตอรี่และดัลย์แบตเตอรี่ให้แน่นในระหว่างการใส่หรือการถอดดัลย์แบตเตอรี่ หากไม่ถนัดช่องใส่แบตเตอรี่และดัลย์แบตเตอรี่ให้แน่น อาจทำให้ช่องใส่แบตเตอรี่และดัลย์แบตเตอรี่ลื่นหลุดมือ และทำให้ช่องใส่แบตเตอรี่และดัลย์แบตเตอรี่เสียหายและหรือทำให้ได้รับบาดเจ็บได้

▶ หมายเลข 5: 1. ไฟแสดงสถานะสีแดง 2. ปุ่ม 3. ดัลย์แบตเตอรี่ 4. ช่องใส่แบตเตอรี่ (อุปกรณ์เสริม)

เมื่อต้องการใส่ดัลย์แบตเตอรี่ ให้จัดแนวสันบนดัลย์แบตเตอรี่ให้ตรงกับร่องบนตัวช่องใส่แบตเตอรี่ แล้วเลื่อนดัลย์แบตเตอรี่เข้าที่ ใส่ดัลย์แบตเตอรี่เข้าจนสุดจนกระทั่งล็อกเข้าที่ซึ่งจะได้ยินเสียงคลิกเบา หากยังเห็นส่วนสีแดงที่ด้านบนของปุ่ม แสดงว่าดัลย์แบตเตอรี่ยังไม่ล็อกเข้าที่

เมื่อต้องการถอดดัลย์แบตเตอรี่ ให้เลื่อนออกจากช่องใส่แบตเตอรี่พร้อมกับกดปุ่มที่ด้านหน้าของดัลย์เอาไว้

⚠ ข้อควรระวัง: ใส่ดัลย์แบตเตอรี่เข้าจนสุดจนไม่เห็นส่วนสีแดงอีกเสมอ มิฉะนั้นดัลย์แบตเตอรี่อาจหลุดออกจากช่องใส่แบตเตอรี่ ทำให้คุณหรือคนรอบข้างได้รับบาดเจ็บได้

⚠ ข้อควรระวัง: อย่าฝืนใส่ดัลย์แบตเตอรี่ หากดัลย์แบตเตอรี่ไม่เลื่อนเข้าไปโดยง่าย แสดงว่าใส่ไม่ถูกต้อง

กระเปาะใส่แบตเตอรี่

ช่องใส่แบตเตอรี่ (พร้อมดัลย์แบตเตอรี่) สามารถเก็บไว้ในกระเปาะใส่แบตเตอรี่ได้ เชื่อมต่อหัวเชื่อมต่อกของสายไฟที่ดึงออกมาจากกระเปาะใส่แบตเตอรี่เข้ากับปลั๊กช่องใส่แบตเตอรี่ จากนั้นใส่ช่องใส่แบตเตอรี่เข้าไปในกระเปาะใส่แบตเตอรี่และรูตขีป

▶ หมายเลข 6: 1. สายไฟ 2. หัวเชื่อมต่อ 3. ปลั๊ก 4. กระเปาะใส่แบตเตอรี่

ขอกเกี่ยวเข็มขัดบนช่องใส่แบตเตอรี่สามารถถอดออกได้โดยการนำสกรูออก

▶ หมายเลข 7: 1. สกรู 2. ขอกเกี่ยวเข็มขัด

การติดตั้งช่องใส่แบตเตอรี่

คุณสามารถห้อยช่องใส่แบตเตอรี่ไว้ที่เข็มขัดที่รัดเอวคุณได้ เพื่อป้องกันช่องใส่แบตเตอรี่หล่นโดยไม่ได้ตั้งใจ ให้ติดตั้งสายรัดเข้ากับรูสายรัดและยึดให้แน่น

1. ดึงสายไฟออกจากรูด้านบนในกระเปาะแบตเตอรี่และสอดหัวเชื่อมต่อผ่านรูด้านล่างในกระเปาะใส่แบตเตอรี่และดึงผ่านด้านในของแจ็กเก็ตหรือเสื้อกั๊ก

▶ **หมายเลข 8:** 1. สายไฟ 2. รูด้านบน 3. กระเปาะใส่แบตเตอรี่ 4. หัวเชื่อมต่อ 5. รูด้านล่าง

2. ติดตั้งขอกเกี่ยวเข็มขัดของช่องใส่แบตเตอรี่ไปยังเข็มขัดคาดเอว และเชื่อมต่อหัวเชื่อมต่อเข้ากับปลั๊กของช่องใส่แบตเตอรี่

▶ **หมายเลข 9:** 1. ขอกเกี่ยวเข็มขัด 2. ช่องใส่แบตเตอรี่ 3. เข็มขัดคาดเอว 4. ปลั๊ก 5. หัวเชื่อมต่อ

ช่องใส่แบตเตอรี่มีฟังก์ชันกันหล่น เมื่อนำช่องใส่แบตเตอรี่ออกจากเข็มขัด ให้ดึงช่องใส่แบตเตอรี่ขึ้นพร้อมกับกดปุ่มปลดล๊อค

▶ **หมายเลข 10:** 1. ปุ่มปลดล๊อค

คำอธิบายการทำงาน

ปุ่มไฟหลัก

การเปิดแจ็กเก็ตหรือเสื้อกั๊กให้กดปุ่มไฟหลักค้างไว้ (ประมาณ 1.5 วินาที) เมื่อต้องการปิด ให้กดปุ่มไฟหลักค้างไว้อีกครั้ง

การปรับอุณหภูมิ

มีการตั้งค่าอุณหภูมิสามระดับ (สูง, ปานกลาง, ต่ำ) เมื่อเปิดสวิตช์แจ็กเก็ตหรือเสื้อกั๊ก อุณหภูมิจะถูกตั้งไว้ที่ “สูง” แต่ครั้งถัดกดปุ่มไฟหลัก การตั้งค่าอุณหภูมิจะเปลี่ยนไปตามที่แสดงในรูปภาพ สีของปุ่มไฟหลักจะแสดงการตั้งค่าปัจจุบัน

▶ **หมายเลข 11:** 1. แดง: “สูง” 2. ขาว: “ปานกลาง” 3. น้ำเงิน: “ต่ำ”

การระบุระดับพลังงานแบตเตอรี่ที่เหลืออยู่

สำหรับตลับแบตเตอรี่ที่มีตัวแสดงสถานะเท่านั้น

▶ **หมายเลข 12:** 1. ไฟแสดงสถานะ 2. ปุ่มตรวจสอบ กดปุ่ม ตรวจสอบ บนตลับแบตเตอรี่เพื่อดูปริมาณแบตเตอรี่ที่เหลือ ไฟแสดงสถานะจะสว่างขึ้นเป็นเวลาสองสามวินาที

ไฟแสดงสถานะ			แบตเตอรี่ที่เหลือ
ไฟสว่าง	ดับ	กะพริบ	
			75% ถึง 100%
			50% ถึง 75%
			25% ถึง 50%
			0% ถึง 25%
			ชาร์จไฟแบตเตอรี่ (สำหรับแบตเตอรี่ 14.4 V และ 18 V เท่านั้น)
			แบตเตอรี่อาจจะเสีย

หมายเหตุ: ขึ้นอยู่กับสภาพการใช้งานและอุณหภูมิ โดยรอบ การแสดงสถานะอาจจะแตกต่างจากปริมาณแบตเตอรี่จริงเล็กน้อย

ระบบป้องกันแบตเตอรี่

อุปกรณ์นี้ไม่มีระบบป้องกันแบตเตอรี่ ระบบนี้จะตัดไฟฟ้าที่จ่ายไปยังส่วนทำความร้อนโดยอัตโนมัติเพื่อหยุดการใช้งานของแบตเตอรี่ หากความจุแบตเตอรี่ที่เหลืออยู่น้อยเกินไป อุปกรณ์จะไม่ทำงาน เมื่อเปิดเครื่องมือ ไฟฟ้าจะถูกจ่ายไปที่ส่วนทำความร้อนอีกครั้ง แต่จะหยุดทันที ในสถานการณ์นี้ ให้ถอดตลับแบตเตอรี่ออกแล้วชาร์จใหม่

เชื่อมต่ออุปกรณ์ USB

⚠ **ข้อควรระวัง:** เชื่อมต่ออุปกรณ์ที่ใช้ได้กับพอร์ต USB จ่ายไฟเท่านั้น มิฉะนั้นอาจทำให้ช่องใส่แบตเตอรี่ทำงานผิดปกติได้

ข้อสังเกต: ก่อนการเชื่อมต่ออุปกรณ์ USB เข้ากับช่องใส่แบตเตอรี่ (ที่มีแบตเตอรี่) ให้ทำการสำรองข้อมูลในอุปกรณ์ USB ไปด้วยเสมอ มิฉะนั้นข้อมูลอาจสูญหายได้

ช่องใส่แบตเตอรี่ (พร้อมตลับแบตเตอรี่) สามารถใช้เป็นแหล่งจ่ายไฟภายนอกสำหรับอุปกรณ์ USB ได้

เปิดฝาปิดและเชื่อมต่อสาย USB (ไม่ได้มีมาให้) เข้ากับพอร์ตจ่ายไฟของช่องใส่แบตเตอรี่ จากนั้นเชื่อมต่อปลายสายด้านหนึ่งเข้ากับอุปกรณ์ แล้วเปิดสวิตช์ที่อยู่ด้านข้างของพอร์ต USB

▶ **หมายเหตุ 13:** 1. ฝาปิด 2. สวิตช์

สาย USB สามารถใส่ไว้ที่ด้านหนึ่งของแจ็กเก็ตหรือเสื่อกักเพื่อความสะดวก โดยใช้รูในกระเป๋าและที่ยึดสายไฟ

▶ **หมายเหตุ 14:** 1. สาย USB

สำหรับ CV102D / DCV202

▶ **หมายเหตุ 15:** 1. สาย USB

หมายเหตุ: ช่องใส่แบตเตอรี่อาจไม่จ่ายไฟให้กับอุปกรณ์ USB บางประเภท

หมายเหตุ: เมื่อไม่ได้ใช้งานหรือหลังจากชาร์จแล้ว ให้ถอดสาย USB และปิดฝา

หมายเหตุ: ไฟฟ้าจากแบตเตอรี่จะถูกใช้ถ้าสวิตช์เปิดอยู่ ปิดสวิตช์เสมอเมื่อไม่ได้ใช้งาน

หมายเหตุ: เมื่อทำการชาร์จอุปกรณ์ USB ต่อเนื่องกันหลายเครื่อง ให้รอประมาณ 10 วินาทีหลังจากชาร์จอุปกรณ์ก่อนหน้าเสร็จ ก่อนจะเริ่มชาร์จอุปกรณ์ถัดไป

การบำรุงรักษา

- ⚠ **ข้อควรระวัง:** ตรวจสอบให้แน่ใจว่าได้ปิดสวิตช์แจ็กเก็ตและถอดแบตเตอรี่ออกก่อนทำการตรวจสอบหรือบำรุงรักษา
- ⚠ **ข้อควรระวัง:** ถ้าเปิดสวิตช์แจ็กเก็ตไม่ได้หรือพบความผิดปกติใดๆ แม้จะชาร์จแบตเตอรี่จนเต็มแล้ว ให้ทำความสะอาดหัวของช่องใส่แบตเตอรี่และปลั๊กแบตเตอรี่ ถ้าแจ็กเก็ตยังคงไม่ทำงาน ให้หยุดใช้งานแจ็กเก็ตและติดต่อศูนย์บริการที่ได้รับบริการรับรองของเรา

ข้อสังเกต: อย่าใช้น้ำมันเชื้อเพลิง เบนซิน ทินเนอร์ แอลกอฮอล์ หรือวัสดุประเภทเดียวกัน เนื่องจากอาจทำให้สีซีดจาง เสียรูป หรือแตกร้าวได้

เพื่อความปลอดภัยและนำเอาชื่อของผลิตภัณฑ์ ควรให้ศูนย์บริการหรือโรงงานที่ผ่านการรับรองจาก Makita เป็นผู้ดำเนินการซ่อมแซม บำรุงรักษาและทำการปรับตั้งอื่นๆ นอกจากนี้ให้ใช้อะไหล่ของแท้จาก Makita เสมอ

การทำความสะอาดแจ็กเก็ตหรือเสื่อกัก

สำหรับทุกคน

- ถอดช่องใส่แบตเตอรี่ออกจากแจ็กเก็ตหรือเสื่อกักก่อนทำการซัก
- โปรดปฏิบัติตามคำแนะนำบนป้าย
- อย่าซักแจ็กเก็ตหรือเสื่อกักร่วมกับเสื้อผ้าอื่นๆ เนื่องจากอาจทำให้สีซีดจางหรือสีตกได้
- ใช้ถุงตาข่ายซักผ้าเมื่อซักโดยเครื่องซักผ้า
- อย่าใช้น้ำยาปรับผ้านุ่ม
- ใช้เฉพาะน้ำยาทำความสะอาดที่มีค่าเป็นกลางเท่านั้น
- หลังจากซักแล้ว ให้นำแจ็กเก็ตหรือเสื่อกักออกจากเครื่องซักทันที
- ตรวจสอบให้แน่ใจว่าได้ปิดซิปแล้วก่อนทำการซัก

สำหรับ CJ106D / DCJ206 เท่านั้น

- ส่วนแถบสะท้อนแสงอาจมีประสิทธิภาพลดลงจากการซัก
- ซักด้วยเครื่องซักผ้าโดยใช้รอบซักเบา (จำนวนครั้งในการซักสูงสุด 25 ครั้ง)
- จำนวนครั้งของการซักไม่บีบอัดเดียวที่ส่งผลต่ออายุการใช้งานของแจ็กเก็ต
- อายุการใช้งานของแจ็กเก็ตจะแปรเปลี่ยนไปตามวิธีการใช้ วิธีการรักษา และสภาวะการจัดเก็บ
- หากส่วนแถบสะท้อนแสงหรือผ้าเสื่อมสภาพ ให้เปลี่ยนแจ็กเก็ตตัวใหม่

อุปกรณ์เสริม

- ⚠ **ข้อควรระวัง:** ขอแนะนำให้ใช้เฉพาะอุปกรณ์เสริมหรืออุปกรณ์ต่อพ่วงเหล่านี้กับเครื่องมือ Makita ที่ระบุในคู่มือการใช้อุปกรณ์เสริมหรืออุปกรณ์ต่อพ่วงอื่นๆ อาจมีความเสี่ยงที่จะได้รับบาดเจ็บ ใช้อุปกรณ์เสริมหรืออุปกรณ์ต่อพ่วงตามวัตถุประสงค์ที่ระบุไว้เท่านั้น

หากต้องการทราบรายละเอียดเพิ่มเติมเกี่ยวกับอุปกรณ์เสริมเหล่านี้ โปรดสอบถามศูนย์บริการ Makita ใกล้บ้านคุณ

- ช่องใส่แบตเตอรี่
- แบตเตอรี่และเครื่องชาร์จ Makita ของแท้

หมายเหตุ: อุปกรณ์บางรายการอาจจะรวมอยู่ในชุดเครื่องมือเป็นอุปกรณ์มาตรฐาน ซึ่งอาจแตกต่างกันไปในแต่ละประเทศ

规格

型号:	CJ105D / DCJ205	CJ106D / DCJ206	CV102D / DCV202
材料	外层: 100%聚酯纤维 侧面: 100%聚酯纤维 衬里: 100%聚酯纤维	外层和衬里: 100%聚酯纤维	外层: 100%聚酯纤维 侧面: 85%聚酯纤维 15%氨纶 衬里: 100%聚酯纤维
温度调整等级	3		
净重*	1.1 kg (2.4 lb)		0.4 kg (0.9 lb)

*.外套或背心尺寸为“L”。不含电池座和电池组。

电池座和电池组规格

USB供电端口	D.C. 5 V, 2.4 A, A型	
额定电压	D.C. 10.8 V - 12 V 最大 D.C.14.4 V D.C.18 V	
电池组	10.8 V - 12V最大	BL1015 / BL1016 / BL1020B / BL1021B / BL1040B / BL1041B
	14.4 V	BL1415 / BL1415N / BL1430 / BL1430B / BL1440 / BL1450 / BL1460B
	18 V	BL1815 / BL1815N / BL1820 / BL1820B / BL1830 / BL1830B / BL1840 / BL1840B / BL1850 / BL1850B / BL1860B

- 生产者保留变更规格不另行通知之权利。
- 规格和电池组可能因销往国家之不同而异。

⚠警告: 请仅使用以上所列电池组。使用其他类型的电池组可能会导致人身伤害和 / 或失火。

工作时间

CJ105D / DCJ205 / CJ106D / DCJ206

温度设置	电池组		
	BL1040B / BL1041B	BL1460B	BL1860B
高	3.5 小时	5.0 小时	8.5 小时
中	5.5 小时	9.0 小时	14 小时
低	14 小时	23 小时	35 小时

温度设置	电池组		
	BL1040B / BL1041B	BL1460B	BL1860B
高	4.0小时	6.0小时	10小时
中	7.5小时	12小时	20小时
低	14小时	23小时	35小时

- 上表中的工作时间仅为大概标准。实际工作时间可能有所差异。
- 工作时间可能根据电池类型、充电状态以及使用条件的不同而不同。
- 电池组可能因销往国家之不同而异。

符号

本产品使用以下符号。在使用前请务必理解其含义。

	阅读使用说明书。
	温和模式下以低于30°C的温度机洗。
	请勿漂白。
	请勿绞干。
	请勿熨烫。
	请勿干洗。
	幼儿（0-3岁）不可使用。
	不得穿刺。
	低温烘干。
	挂干。
	III类器具。
v	电压
	直流

用途

发热保暖外套或电热背心用于在较冷环境下给身体供暖。

安全警告

警告： 阅读所有警告和所有说明。不遵照以下警告和说明会导致电击、着火和 / 或严重伤害。

保存所有警告和说明书以备查阅。

警告和注意事项中的术语“外套”系指外套或背心。

重要安全注意事项

- 不使用时，请按如下所述存放：
 - 折叠前，使其冷却。
 - 存放时，请勿在工具上放置物品致使其产生压痕。
- 经常检查工具是否有磨损或损坏迹象。如果有此类迹象或工具被误用，应将其交由供应商而非继续使用。
- 本工具为在医院使用的医用品。
- 热感觉不敏感以及无法应对过热情况的十分脆弱人群不可使用本工具。
- 因无法应对过热情况，三岁以下儿童不可使用本工具。
- 除非由父母或监护人预设好控制，或者除非儿童已就安全操作方法接受了充分指导，否则本工具不得供三岁以上的儿童使用。
- 清洗时不得使开关或控制单元潮湿，干燥时必须妥当放置导线，确保开关或控制单元不会进水。
- 致欧洲用户：在有人监督或接受安全操作指导并清楚可能存在的危险后，8岁以上的儿童以及体力、感觉及心智不健全或原本缺乏经验和相关知识的人员可操作本工具。请勿让儿童玩耍本工具。在无人监督的情况下，请勿让儿童单独进行清洁和保养工作。

- 致非欧洲地区用户：本设备不得由不熟悉操作说明的人员（包括小孩）和体力、感觉及心智不健全或缺乏经验和知识的人员使用，除非由负责他们安全的人员在使用时对他们进行监督和指导。应看管好儿童，勿让其玩耍本工具。

一般安全警告

- 儿童、残障人士或血液循环不良等热感觉不健全的人士应避免使用外套。
- 勿将外套用于非规定用途。
- 内部潮湿时切勿使用外套。
- 不要贴身穿用外套。
- 如您感觉到任何异常，请立即关闭外套并取出电池组。
- 不得缠结电源线。电缆损坏会导致触电。
- 如发现任何异常，请联系当地维修中心进行修复。
- 不要使用别针等物品。此举可能会损坏内部布线。
- 保留保养标签和铭牌。如它们不可读或缺失，请联系我们的授权维修中心进行修复。
- 根据使用环境选择适当的温度设置以连续使用。
- 清洗和干燥时，不得使电池组、电池座和连接器受潮。
- 除非由父母或监护人预设好控制，或者除非儿童已就安全操作方法接受了充分指导，否则本工具不得供儿童使用。
- 注意不要使相同的皮肤区域长时间接触发热部分。如果发热部分长时间接触相同的皮肤区域，即使在相对低温环境（40至60 °C）下，也可能造成低温灼伤。
- 感觉较热时停止使用外套。
- 切勿在睡眠时使用外套。
- 为避免中暑，在移至温度较高的环境时应脱去外套。
- 仔细检查衣服内部的⊗标记。不得从外部或内部将别针插入衣服中。
- 充电前，从外套中取下电池。
- 取出外套中耗尽的电池，并安全处理。
- 长时间存放外套时，应取出电池。
- 不得使电源端子短路。

清洗

- 清洗外套时，应遵循外套上小心标签的指示说明。
- 清洁外套前，取出电池座和电池组，然后将电源线置于电池袋中并扣好扣件。

工作区域安全事项

- 保持工作区域清洁，照明情况良好。混乱或黑暗的区域容易招致危险事故。

电气安全

- 请勿将外套暴露在雨水或潮湿的环境中。外套受潮将增加触电的危险。
- 请勿不当使用导线。切勿用导线携带、拖拽或插拔外套。避免使导线受热、沾染油脂和碰到尖锐的边缘。
- 不要连接电源到USB端口。否则会有火灾危险。USB端口仅用于给低压设备充电。
- 未给低压设备充电时，务必盖上USB端口。
- 不得将钉子、导线等插入USB电源端口。否则会因短路造成冒烟或起火。
- 不得用潮湿或油腻的手处理导线和电池。
- 导线或插头受损时，切勿使用外套。
- 务必使用Makita（牧田）指定的电池座。
- 电池供电时，不得断开任何导线。幼儿可能会将带电插头放入口中并导致受伤。
- 不得将电池座的插头连接到非Makita（牧田）指定的外套装置。

人身安全

- 使用外套时请保持警惕，注意您的操作，并运用常识。请勿在疲惫或在麻醉品、酒精或其他药物作用影响下使用外套。在使用外套期间分心可能会导致严重的人身伤害。

外套使用和护理

- 如果外套的开关无法开启和关闭，则请勿使用该外套。任何无法通过开关控制的外套都非常危险，必须进行维修。
- 保养外套。检查零件破损情况和影响外套使用的任何其他状况。如有损坏，应在使用前修理好外套。
- 按照这些说明事项，根据工作条件和工作特点来使用外套。将外套用于除了这些设计用途以外的操作时将导致意外情况发生。

- 如果熔线环破损，应将外套交由我们的授权维修中心进行维修。

用电池驱动的电动工具的使用和保养

1. 请仅使用制造商指定的充电器进行充电。将适用于某一种类型电池组的充电器用于其他类型的电池组时，可能会导致起火。
2. 电动工具仅可使用专门指定的电池组。使用其他类型的电池组可能会导致人身伤害或起火。
3. 不使用电池组时请将其远离纸夹、硬币、钥匙、钉子、螺丝或其他小型金属物体放置。这些物体可能会使电池端子短路。这些物体可能会使电池端子短路，引起燃烧或起火。
4. 使用过度时，电池中可能溢出液体。请避免接触。如果意外接触到电池漏液，请用水冲洗。如果液体接触到眼睛，请就医。电池漏液可能会导致过敏发炎或灼伤。
5. 不要使用损坏或改装过的电池包或工具。损坏或改装过的电池组可能呈现无法预测的结果，导致着火、爆炸或伤害。
6. 不要将电池包或电动工具暴露于火或高温中。暴露于火或高于130°C的高温中可能导致爆炸。
7. 遵循所有充电说明。不要在说明书中指定的温度范围之外给电池包或电动工具充电。不正确或在指定的温度范围外充电可能会损坏电池和增加着火的风险。

电池组的重要安全注意事项

1. 在使用电池组之前，请仔细阅读所有的说明以及（1）电池充电器，（2）电池，以及（3）使用电池的产品上的警告标记。
2. 请勿拆解电池组。
3. 如果机器运行时间变得过短，请立即停止使用。否则可能会导致过热、起火甚至爆炸。
4. 如果电解液进入您的眼睛，用清水将其冲洗干净并立即就医。否则可能会导致视力受损。

5. 请勿使电池组短路：
 - (1) 请勿使任何导电材料碰到端子。
 - (2) 避免将电池组与其他金属物品如钉子、硬币等放置在同一容器内。
 - (3) 请勿将电池组置于水中或使其淋雨。

电池短路将产生大的电流，导致过热，并可能导致起火甚至击穿。

6. 请勿将工具和电池组置于温度可能达到或超过50°C (122°F) 的场所。
7. 即使电池组已经严重损坏或完全磨损，也请勿焚烧电池组。电池组会在火中爆炸。
8. 请小心，勿撞击电池或使其掉落。
9. 请勿使用损坏的电池。
10. 本工具附带的锂离子电池需符合危险品法规要求。

第三方或转运代理等进行商业运输时，应遵循包装和标识方面的特殊要求。有关运输项目的准备作业，咨询危险品方面的专业人士。同时，请遵守可能更为详尽的国家法规。

请使用胶带保护且勿遮掩表面的联络信息，并牢固封装电池，使电池在包装内不可动。

11. 关于如何处理废弃的电池，请遵循当地法规。
12. 仅将电池用于Makita（牧田）指定的产品。将电池安装至不兼容的产品会导致起火、过热、爆炸或电解液泄漏。

请保留此说明书。

⚠️小心： 请仅使用Makita（牧田）原装电池。使用非Makita（牧田）原装电池或经过改装的电池可能会导致电池爆炸，从而造成火灾、人身伤害或物品受损。同时也会导致牧田工具和充电器的牧田保修服务失效。

保持电池最大使用寿命的提示

1. 在电池组电量完全耗尽前及时充电。发现工具电量低时，请停止工具操作，并给电池组充电。
2. 请勿对已充满电的电池组重新充电。过度充电将缩短电池的使用寿命。
3. 请在10°C - 40°C (50°F - 104°F) 的室温条件下给电池组充电。请在灼热的电池组冷却后再充电。
4. 如果电池组长时间（超过六个月）未使用，请给其充电。

FCC注意事项

美国适用

本设备符合FCC规章第15章之要求。操作受限于以下两种条件：

(1) 本设备不得产生有害干扰，以及(2) 本设备必须能抵抗干扰，包括可能引起有害操作的干扰。

未经合规负责方的明确许可，对本机进行任何变更或修改，则会取消用户对本机的操作资格。

注：本机经测试符合FCC规章第15章对B类数字设备的限定。这些限定对在居住环境使用本机时的有害干扰提供合理防护。本机产生、使用并会辐射无线电频率能量，如果不按照说明书进行安装和使用，可能会对无线

电通讯产生有害干扰。但是，对每个具体安装，无法保证一定不会出现干扰。若本机确实对无线电或电视机的接收产生了有害干扰（这可通过关闭和打开设备电源来确认），建议用户可以尝试通过以下措施中的一项或多项来消除干扰：

- 重新调整接收天线的方向或位置。
- 增大本机与接收机之间的间隔。
- 将本机连接至与接收机所用电路不同的电源插座上。
- 向经销商垂询或有经验的无线电 / 电视技术人员请求帮助。

ICES-003标准

CAN ICES-3(B)/NMB-3(B)

部件说明

电池座（选购附件）

► 图片1

1	电池座（10.8 V - 12 V最大）	2	电池座（14.4 V / 18 V）	3	皮带挂钩	4	挂绳孔
---	----------------------	---	--------------------	---	------	---	-----

CJ105D / DCJ205型

► 图片2

1	电源按钮	2	电池袋	3	插孔	4	绳扣
---	------	---	-----	---	----	---	----

CJ106D / DCJ206型

► 图片3

1	电源按钮	2	电池袋	3	插孔	4	绳扣
5	风帽	6	名字标签袋	-	-	-	-

CV102D / DCV202型

► 图片4

1	电源按钮	2	电池袋	3	插孔
---	------	---	-----	---	----

安装

安装或拆卸电池组

⚠️小心： 安装或拆卸电池组之前，请务必关闭设备电源。

⚠️小心： 安装或拆卸电池组时请握紧电池座和电池组。否则它们可能从您的手中滑落，导致电池座和电池组受损，甚至造成人身伤害。

► **图片5：** 1. 红色指示灯 2. 按钮 3. 电池组 4. 电池座（选购附件）

安装电池组时，要将电池组上的舌簧与外罩上的凹槽对齐，然后推滑到位。务必将电池组完全插入到位，直到其被锁定并发出卡嗒声为止。如果插入后仍能看到按钮上侧的红色指示灯，则说明其未完全锁紧。

拆卸电池组时，按下电池组前侧的按钮，同时将电池组从电池座中滑出。

⚠️小心： 务必完全装入电池组，直至看不见红色指示灯。否则它可能会意外从电池座中脱落，从而造成自身或他人受伤。

⚠️小心： 请勿强行安装电池组。如果电池组难以插入，可能是插入方法不当。

电池袋

电池座（含电池组）可存放在电池袋中。将从电池袋引出的电源线插孔连接到电池座插头上。然后将电池座放入电池袋并扣好扣件。

► **图片6：** 1. 电源线 2. 插孔 3. 插头 4. 电池袋

可通过拆下螺丝取下电池座上的皮带挂钩。

► **图片7：** 1. 螺丝 2. 皮带挂钩

安装电池座

您可以将电池座悬挂在腰带上。为避免电池座意外掉落，使用带孔系一根绑带，然后对其进行固定。

1. 将电源线从电池袋的上孔拉出，使插孔穿过电池袋的下孔，然后引到外套或背心的内部。

► **图片8：** 1. 电源线 2. 上孔 3. 电池袋 4. 插孔 5. 下孔

2. 将电池座的皮带挂钩挂到腰带上，并连接插孔到电池座插头。

► **图片9：** 1. 皮带挂钩 2. 电池座 3. 腰带 4. 插头 5. 插孔

电池座具有防掉落功能。将电池座从腰带取下时，请在按了解锁按钮的同时拉动电池座。

► **图片10：** 1. 解锁按钮

功能描述

电源按钮

要打开外套或背心，请按住电源按钮（约1.5秒）。要关闭时，请再按住电源按钮。

温度调整

有三种温度设置（高、中、低）。打开外套或背心时，温度被设为“高”。每次按电源按钮，温度设置会按图示变化。电源按钮的颜色指示当前设置。















► **图片11：** 1. 红色：“高”
2. 白色：“中”
3. 蓝色：“低”

显示电池的剩余电量

仅限带指示灯的电池组

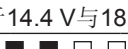
► **图片12:** 1. 指示灯 2. CHECK (查看) 按钮

按电池组上的CHECK (查看) 按钮可显示电池剩余电量。指示灯将亮起数秒。

指示灯			剩余电量
 点亮	 熄灭	 闪烁	
			75%至100%
			50%至75%
			25%至50%
			0%至25%
			给电池充电。
(仅用于14.4 V与18 V电池)			
			电池可能出现故障。
(仅用于14.4 V与18 V电池)			

注: 在不同的使用条件及环境温度下, 指示灯所示电量可能与实际情况略有不同。

电池保护系统

本设备配备有电池保护系统。该系统可自动切断加热部件电源以延长电池寿命。剩余电池电量过低, 设备不工作。打开设备时, 会再次向加热部件供电, 但不久即停止。在这种情况下, 请取下电池组并予以充电。

连结USB设备

小心: 仅连结与USB电源端口兼容的设备。否则, 将会导致电池座故障。

注意: 将USB设备与电池座(带电池)连接之前, 请对USB设备上的数据进行备份。否则, 将可能导致数据丢失。

电池座(含电池组)可用作USB设备的外部电源。

打开盖罩, 将USB电线(未提供)与电池座的电源端口连接。随后, 将电线的另外一端与设备连接, 并打开USB端口旁边的开关。电池座(含电池组)供给DC 5 V, 2.4 A电源(最大)。

► **图片13:** 1. 盖板 2. 开关

使用外套上孔和线索夹可以很方便地将USB电缆置于外套或背心内。

CJ105D / DCJ205 / CJ106D / DCJ206适用

► **图片14:** 1. USB电缆

CV102D / DCV202适用

► **图片15:** 1. USB电缆

注: 电池座可能无法对某些USB设备进行供电。

注: 不使用时或充电后, 取下USB电缆并盖好盖子。

注: 电源开启时, 将会消耗电池电量。不使用时, 务必关闭开关。

注: 连续给多个USB设备充电时, 在前一设备充电完成后等待约10秒后再开始给下一设备充电。

保养

小心: 检查或保养设备之前, 请务必关闭夹克电源并取出电池组。

小心: 如果夹克无法打开或者充满电的电池组中发现任何故障, 清洁电池座与电池组的端子。如果夹克依然无法恰当工作, 停止使用夹克并且与我们的授权服务中心联系。

注意: 切勿使用汽油、苯、稀释剂、酒精或类似物品清洁工具。否则可能会导致工具变色、变形或出现裂缝。

为了保证产品的安全与可靠性, 维修、任何其他维修保养或调节需由Makita (牧田) 授权的或工厂维修服务中心完成。务必使用Makita (牧田) 的替换部件。

清洁外套或背心

适用所有机型

- 清洗前，从外套或背心上取下电池座。
- 遵循标签上的指示说明。
- 不要将外套或背心与其他衣物混洗。否则会导致脱色或着色。
- 如果使用洗衣机，则需配合洗衣网使用。
- 请勿使用织物柔软剂。
- 仅使用中性洗涤剂。
- 清洗后，立即从洗衣机中取出外套或背心。
- 清洗前，请务必扣合拉链。

仅限CJ106D / DCJ206

- 清洗后，反光条的性能可能会下降。
- 使用轻柔模式机洗（清洗次数最多为25次。）
- 清洗次数并非决定夹克使用寿命的唯一因素。
- 夹克的使用寿命受使用方法、护理方法和存放状态的影响。
- 如果反光条或衣物劣化，请更换新的夹克。

选购附件

⚠小心： 这些附件或装置专用于本说明书所列的**Makita（牧田）**工具。如使用其他厂牌附件或装置，可能导致人身伤害。仅可将附件或装置用于规定目的。

如您需要了解更多关于这些选购附件的信息，请咨询当地的**Makita（牧田）**维修服务中心。

- 电池座
- **Makita（牧田）**原装电池和充电器

注： 本列表中的一些部件可能作为标准配件包含于工具包装内。它们可能因销往国家之不同而异。

規格

型號：	CJ105D / DCJ205	CJ106D / DCJ206	CV102D / DCV202
材質	表層：100% 聚酯纖維 側面：100% 聚酯纖維 內襯：100% 聚酯纖維	表層及內襯： 100% 聚酯纖維	表層：100% 聚酯纖維 側面：85% 聚酯纖維 15% 彈性纖維 內襯：100% 聚酯纖維
溫度調整步驟	3		
淨重 *	1.1 kg (2.4 lb)		0.4 kg (0.9 lb)

* 外套或背心尺寸為「L」。無電池座和電池組。

電池座和電池組的規格

USB 電源埠	D.C. 5V，2.4 A，A 型	
額定電壓	D.C. 10.8 V - 12 V (最大) D.C. 14.4 V D.C. 18 V	
電池組	10.8 V - 12 V (最大)	BL1015 / BL1016 / BL1020B / BL1021B / BL1040B / BL1041B
	14.4 V	BL1415 / BL1415N / BL1430 / BL1430B / BL1440 / BL1450 / BL1460B
	18 V	BL1815 / BL1815N / BL1820 / BL1820B / BL1830 / BL1830B / BL1840 / BL1840B / BL1850 / BL1850B / BL1860B

- 生產者保留變更規格不另行通知之權利。
- 規格和電池組可能因銷往國家之不同而異。

警告： 務必使用上述的電池組。使用任何其他電池組可能會導致人員受傷和／或火災。

操作時間

CJ105D / DCJ205 / CJ106D / DCJ206

溫度設定	電池組		
	BL1040B / BL1041B	BL1460B	BL1860B
高	3.5 小時	5.0 小時	8.5 小時
中	5.5 小時	9.0 小時	14 小時
低	14 小時	23 小時	35 小時

溫度設定	電池組		
	BL1040B / BL1041B	BL1460B	BL1860B
HIGH (高)	4.0 小時	6.0 小時	10 小時
MEDIUM (中)	7.5 小時	12 小時	20 小時
LOW (低)	14 小時	23 小時	35 小時

- 上表的操作時間為概略指南。可能與實際操作時間有所不同。
- 操作時間可能視電池類型、充電狀態和使用情形而有所不同。
- 電池組可能因銷往國家之不同而異。

符號

本產品使用下列部分符號。使用前，請務必理解其含義。

	請仔細閱讀使用說明書。
	30°C 以下低速機洗。
	請勿漂白。
	請勿絞擰。
	請勿熨燙。
	請勿乾洗。
	切勿讓幼童使用 (0-3 歲)。
	請勿插入別針。
	以低熱烘乾。
	吊掛晾乾。
	III 類電器。
v	伏特
	直流電

用途

加熱的外套或背心適合在寒冷環境中為身體保暖。

安全警告

▲警告：請仔細讀完下列安全警告以及安全事項。未按照以下列舉的警告和安全事項而使用或操作可能導致觸電、火災和／或嚴重傷害。

妥善保存所有的警告和安全事項說明以備將來參考。

在警告及注意事項中，「外套」一詞指外套或背心。

重要安全須知

- 不使用時，請如下存放：
 - 在摺疊收納前請先等待冷卻。
 - 存放時請勿在本器具上方擺放物品而導致產生摺痕。
- 時常檢驗本器具以確認是否有磨損或受損的跡象。若有此跡象或本器具遭誤用，請退回至供應商尋求解決方法。
- 本器具非醫院醫療用品。
- 本器具不得由無法反應過熱且對熱極端敏感和其他虛弱的人員使用。
- 三歲以下兒童因無能力反應過熱，所以禁止使用本器具。
- 本器具不適合三歲以上幼童使用，除非父母或監護人預先設定完成，或除非該幼童經適當指導瞭解安全操作控制項。
- 在清洗期間禁止弄濕開關或控制裝置，且在烘乾期間電線必須固定擺放，確保水不會流入開關或控制裝置中。
- 歐洲使用者須知：8 歲以上兒童及身體、感官或智力缺陷者，或缺乏使用經驗與知識者，需在人員監督或瞭解如何安全使用器具，並瞭解可能產生之危險的情況下，使用本器具。兒童不得把玩本器具。在未經監督的情況下，不得讓兒童進行清潔及使用維護。

- 非歐洲地區使用者須知：本器具不適用於身體、感官或智力缺陷者，或缺乏使用經驗與知識者（包括兒童），除非由負責這些人員安全的監護人監督或瞭解如何安全使用器具。應監督兒童，確保他們不會將本器具當成玩具。

一般安全警告

- 兒童、殘障人士或任何對熱感覺遲鈍的人，例如血液循環不良的人，應避免使用此外套。
- 請勿將本外套用於非預定用途。
- 切勿在本外套內部潮濕時使用本外套。
- 請勿赤裸上身穿著本外套。
- 若您感覺有任何異常，請立即關閉外套電源並取下電池座。
- 請勿讓電源線被夾住。電源線受損會造成觸電。
- 若發現任何異常，請聯絡您當地的維修中心進行維修。
- 請勿使用別針或類似物品。內部的電源配線可能會受損。
- 保留維護標籤及銘板。若發生無法閱讀或遺失情事，請聯絡授權的維修中心進行維修。
- 依使用環境選擇適當的溫度設定以供持續使用。
- 在清洗及烘乾時不可弄濕電池組、電池座和接頭。
- 本器具不適合幼童使用，除非父母或監護人預先設定完成，或除非該幼童經過適當指導瞭解安全操作控制項。
- 請留意避免讓相同部位的皮膚長時間接觸加熱處。若加熱處長時間接觸相同部位的皮膚，即使是相對低溫（40 至 60 °C）也可能會發生低溫灼傷。
- 當您感覺燙時，請停止使用本外套。
- 切勿在您睡覺時使用本外套。
- 為避免中暑，請在移至明顯更高溫度的環境後中斷連接衣服。
- 仔細檢查衣服內部的記號 ⊗。請勿由衣服外或內插入別針。
- 充電前請先取出外套的電池。
- 取出外套中沒電的電池並以安全的方式棄置。
- 在長時間存放外套之前，請先取出電池。
- 請勿讓供電端短路。

清洗

- 清洗外套時，請依外套上注意標籤的指示進行。
- 清潔外套前，請先取出電池座與電池組，然後再將電源線放入電池袋並扣上扣件。

工作場地安全

- 保持工作場地清潔和明亮。混亂和昏暗的場所會增加事故風險的機率。

電氣安全

- 不得將外套暴露在下雨或潮濕的環境中。若有水進入外套會增加觸電危險。
- 請勿不當使用電線。不可使用電線搬動或拉動外套，或拉扯電線拔出插頭。另應避免使導線觸及高熱物體、油、尖銳邊緣。
- 請勿連接電源至 **USB** 埠。否則會有起火的危險。USB 埠僅適用於為低電壓裝置充電。
- 不充電時，務必將外蓋放在 **USB** 埠上。
- 請勿在 **USB** 電源埠中插入釘子、電線等物品。否則發生短路可能會造成產生煙霧及起火。
- 請勿在手潮濕或沾有油脂的情形下拿取電線與電池。
- 切勿在電線或插頭受損時使用本外套。
- 請務必使用 **Makita** 規定的電池座。
- 請勿在電池供電時中斷連接任何電線。幼童可能會將通電的插頭放入嘴中並造成受傷。
- 請勿連接電池座插頭至非 **Makita** 規定的外套器具。

人身安全

- 使用本外套時，請保持警覺，關注進行中的操作並善用常識。請勿在疲勞或受到毒品、酒精或藥物影響時使用本外套。在使用本外套期間分心，可能會導致嚴重人身傷害。

外套使用及保養

- 若開關無法開啟或關閉外套電源，請勿使用該外套。無法使用開關控制的外套是危險的且必須進行修理。
- 維護外套。檢查零件損壞和影響外套運轉的其他情況。如有損壞，外套必須在使用之前修理好。
- 按照使用說明書，根據作業條件和作業特點使用外套。將外套用於那些與要求不符的操作，可能會導致危險情況。

- 若保險絲連結已鏽蝕，請將外套退回給我們授權的維修中心進行維修。

用電池驅動的電動工具的使用和注意事項

1. 僅使用製造商指定的充電器進行充電。使用適用於某一類型電池組的充電器給其他電池組充電可能會引起火災。
2. 僅使用專門設計的電池組給電動工具供電。使用任何其他電池組可能會造成人身傷害及火災。
3. 不使用電池組時請將其遠離紙夾、硬幣、鑰匙、釘子、螺絲或其他小型金屬物體放置。這些物體可能會使電池端子短路。短接電池端子可能會引起燃燒或起火。
4. 使用過度時，電池中可能溢出液體；請避免接觸。如果意外接觸到電池漏液，請用水沖洗。如果液體接觸到眼睛，請就醫。電池漏液可能會導致過敏發炎或灼傷。
5. 請勿使用損壞或經修改過的電池組或工具。損壞或經修改過的電池可能會出現無法預料的運作情形，而引發火災、爆炸或人員受傷風險。
6. 請勿將電池組或工具暴露於火源或高溫環境。暴露於火源或 130 °C 以上的高溫可能會發生爆炸。
7. 請遵守所有充電說明，並勿於說明中指定之溫度範圍外進行電池組或工具充電。以錯誤的方式或於指定之溫度範圍外進行充電，可能會損壞電池，並增加火災風險。

電池組的重要安全須知

1. 使用電池組之前，請閱讀 (1) 充電器、(2) 電池和 (3) 使用電池的產品上的所有指示說明和注意標識。
2. 請勿拆解電池組。
3. 如果工具運行時間極短，請立即停止使用。否則可能會導致過熱、起火甚至爆炸。
4. 如果電解液進入眼睛，請立即用清水沖洗並就醫。這種情況可能會導致失明。

5. 請勿短接電池組：

- (1) 請勿用任何導電材料觸碰電池端子。
- (2) 避免將電池組與釘子、硬幣等金屬物品存放在同一容器中。
- (3) 請勿將電池組置於水中或使其淋雨。

電池短路會產生較大的電流、導致過熱並可能引起起火甚至擊穿。

6. 請勿將工具和電池組存放於溫度可能達到或超過 50 °C 的場所。
7. 請勿焚燒電池組，即使其已嚴重損壞或徹底磨損。電池組會在火中爆炸。
8. 小心勿跌落或撞擊電池。
9. 請勿使用損壞的電池。
10. 本工具附帶的鋰離子電池需符合危險品法規要求。
第三方或轉運代理在進行商業運輸時，應遵循包裝和標識方面的特殊要求。有關運輸項目的準備作業，諮詢危險品方面的專業人士。同時，請遵守可能更詳盡的國家法規。
請使用膠帶保護且勿遮掩表面的聯絡資訊，並牢固封裝電池，使電池在包裝內不可動。
11. 關於如何處理廢棄的電池，請遵循當地法規。
12. 電池僅可用於 Makita (牧田) 規定產品。將電池裝入非相容產品中可能會導致起火、過熱、爆炸或電解液滲漏情形。

妥善保存這些手冊。

▲小心：請僅使用原裝 Makita (牧田) 電池。使用非原裝 Makita (牧田) 電池或經過改裝的電池可能會導致電池爆炸，從而造成火災、人身傷害或物品受損。同時也會導致牧田工具和充電器的牧田保修服務失效。

保持電池最大使用壽命的提示

1. 要在電池組完全放電前對其充電。當發現工具動力不足時，一定要停止使用工具並對電池組進行充電。
2. 切勿對已經充滿的電池組再次充電。過度充電會縮短電池的使用壽命。
3. 要在室溫為 10 °C – 40 °C 的條件下對電池組充電。請在充電前使處於發熱狀態的電池組冷卻。

4. 如果電池組長時間（超過六個月）未使用，請給其充電。

FCC 注意事項

適用於美國

本裝置遵守 FCC 規定第 15 部分。操作受下列兩種情況限制：

- (1) 本裝置可能不會造成有害干擾，且
 (2) 本裝置必須承受任何接收干擾，包括可能造成不當操作的干擾。

未經負責遵循相關方明確核准的變更或修改會導致使用者失去操作本設備之權利。

註：本設備經測試符合 B 類數位裝置的限制，並遵守 FCC 規定第 15 部分。這些限制的設計用途為提供對住宅安裝發生有害干擾的合理保護。本設備會產生、使用並會

散發無線電頻率能量，若未依指示安裝及使用，可能會造成無線電通訊出現有害干擾。不過，不保證特定安裝中不會發生干擾。若本設備確實會造成無線電或電視收訊有害干擾，可透過開關設備電源判斷，使用者可藉由下列措施嘗試修正干擾情形：

- 重新轉向或重新配置接收天線。
- 增加設備與接收器的間距。
- 連接設備至與連接接收器不同電路的插座。
- 向經銷商或資深無線電／電視技師尋求協助。

ICES-003 標準

CAN ICES-3(B)/NMB-3(B)

部件說明

電池座（選購配件）

► 圖片1

1	電池座 (10.8 V - 12 V (最大))	2	電池座 (14.4 V /18 V)	3	皮帶鉤	4	帶孔
---	--------------------------------	---	-----------------------	---	-----	---	----

型號 CJ105D / DCJ205

► 圖片2

1	電源按鈕	2	電池袋	3	插孔	4	繩鎖
---	------	---	-----	---	----	---	----

型號 CJ106D / DCJ206

► 圖片3

1	電源按鈕	2	電池袋	3	插孔	4	繩鎖
5	頭罩	6	名牌袋	-	-	-	-

型號 CV102D / DCV202

► 圖片4

1	電源按鈕	2	電池袋	3	插孔
---	------	---	-----	---	----

安裝

安裝或拆卸電池組

⚠️小心：安裝或拆卸電池組前，請務必關閉裝置電源。

⚠️小心：安裝或拆卸電池組時，請拿穩電池座和電池組。若未拿穩電池座和電池組，可能導致它們從您手中滑落，造成電池座和電池組損壞及／或人身傷害。

- **圖片5：** 1. 紅色指示燈 2. 按鈕 3. 電池組 4. 電池座（選購配件）

安裝電池組時，將電池組舌片對準電池倉槽溝，將其滑入正確位置。將電池組插到底，直到發出喀嗒聲並鎖入定位為止。如果您尚能看見按鈕上側的紅色指示燈，則說明還未完全鎖定。

拆卸電池組時，請按壓電池組前側按鈕，同時將其從電池座中抽出。

⚠️小心：務必將電池組完全插入，直至看不到紅色指示燈為止。否則電池組可能會不小心從電池座中脫落，造成您自身或周圍人員受傷。

⚠️小心：請勿強行安裝電池組。如果電池組滑入不順暢，表示未正確插入。

電池袋

電池座（含電池組）可存放在電池袋中。連接從電池袋中拉出的電線插孔至電池座插頭。然後將電池座插入電池袋並扣上扣件。

- **圖片6：** 1. 電源線 2. 插孔 3. 插頭 4. 電池袋

電池座上的皮帶鉤可透過卸下螺絲拆下。

- **圖片7：** 1. 螺絲 2. 皮帶鉤

安裝電池座

您可將電池座掛於腰帶上。為防電池座意外掉落，請將繫帶穿過繫帶孔並固定好。

1. 將電源線拉出電池袋中的上方孔並將插孔穿過電池袋下方孔，從外套或背心內部穿過拉出。

- **圖片8：** 1. 電源線 2. 上方孔 3. 電池袋 4. 插孔 5. 下方孔

2. 將電池座的皮帶鉤裝在您腰間的皮帶上，然後連接插孔至電池座插頭。

- **圖片9：** 1. 皮帶鉤 2. 電池座 3. 腰帶 4. 插頭 5. 插孔

電池座具有防落功能。從腰帶上取下電池座時，請在按下開鎖按鈕的同時將電池座拉出。

- **圖片10：** 1. 開鎖按鈕

功能描述

電源按鈕

若要開啟外套或背心電源，請按住電源按鈕（約 1.5 秒）。若要關閉電源，請再次按住電源按鈕。

溫度調整

共有三個溫度設定（高、中、低）。當您開啟外套或背心電源時，溫度設為「高」。每次您按下電源按鈕時，溫度設定都會如下圖所示變更。電源按鈕的色彩會顯示目前的設定。



















- **圖片11：** 1. 紅色：「高」
2. 白色：「中」
3. 藍色：「低」

顯示電池的剩餘電量

僅適用於帶指示燈的電池組

► 圖片12: 1. 指示燈 2. 檢查按鈕

按下電池組上的檢查按鈕顯示剩餘電池電量。指示燈將亮起數秒。

指示燈			剩餘電量
亮起	關閉	閃爍	
			75%至100%
			50%至75%
			25%至50%
			0%至25%
			請對電池進行充電。 (僅 14.4 V 和 18 V 電池適用)
			電池可能存在故障。 ↑ ↓ (僅 14.4 V 和 18 V 電池適用)

注：根據使用條件和環境溫度，指示電量可能於實際電量有稍許不同。

電池組保護系統

本裝置配備電池保護系統。此系統可自動切斷加熱零件電源，以延長電池使用壽命。若剩餘電池電量過低，裝置將無法運作。當您開啟裝置電源時，電源會再次供給加熱零件，但會立即停止。此時，請取出電池組並進行充電。

連接 USB 裝置

⚠️ 小心：僅可連接與 USB 電源供應連接埠相容的裝置。否則會造成電池座故障。

注意：將 USB 裝置連接至電池座（內有電池）前，請務必備份 USB 裝置中的資料。否則資料恐有遺失之虞。

電池座（含電池組）可當成外部電源供 USB 裝置使用。

打開保護蓋並將 USB 纜線（未隨附）連接至電池座的電源供應連接埠。接著，將纜線另一端連接到裝置上，並開啟 USB 連接埠旁的開關。

電池座（含電池組）供應 DC 5V、2.4 A（最大）之電源。

► 圖片13: 1. 保護蓋 2. 開關

為方便起見，可利用口袋中的孔洞及纜線固定器，將 USB 纜線置於外套或背心中。

適用於 **CJ105D / DCJ205 / CJ106D / DCJ206**

► 圖片14: 1. USB 纜線

適用於 **CV102D / DCV202**

► 圖片15: 1. USB 纜線

注：電池座可能不會供電給部份 USB 裝置。

注：不使用或充電後，請拔除 USB 纜線並關上外蓋。

注：啟動開關時會消耗電池的電力。如不使用，請務必關閉電源開關。

注：為多部 USB 裝置連續充電時，在完成上一部裝置充電後請等待約 10 秒再開始為下一部裝置充電。

保養

⚠️ 小心：檢查或保養前，請務必確認外套電源已經關閉並拆下電池組。

⚠️ 小心：若外套的電源並未開啟，或充飽電的電池組出現任何故障情形，請清潔電池座和電池組的電極。若外套仍未正常運作，請停止使用並聯絡本公司授權服務中心。

注意：切勿使用汽油、苯、稀釋劑、酒精或類似物品清潔工具。否則可能會導致工具變色、變形或出現裂縫。

為了保證產品的安全與可靠性，任何維修或其他維修保養工作需由 Makita（牧田）授權的或工廠維修服務中心來進行。務必使用 Makita（牧田）的更換部件。

清潔外套或背心

所有型號

- 先從外套或背心卸下電池座，再進行清洗。
- 請遵循標籤上的說明。
- 請勿將外套或背心與其他衣物一起清洗。否則會造成褪色或色彩轉移。
- 若要放入洗衣機清洗，請使用洗衣袋。
- 請勿使用衣物柔軟精。
- 務必使用中性清潔劑。
- 清洗後，請立即將外套或背心自洗衣機中取出。
- 清洗前，請務必拉上拉鍊。

僅適用於 CJ106D / DCJ206

- 反光條效果會因清洗而減弱。
- 請以溫和洗程機洗（最高清洗次數為 25 次）。
- 清洗次數並非決定外套使用壽命的唯一因素。
- 外套使用壽命會隨使用方式、保養方式及保存狀態而改變。
- 若反光條或衣料已劣化，請更換為新品外套。

選購附件

⚠小心： 這些附件或裝置專用於本說明書所列的Makita（牧田）專用工具。如使用其他廠牌附件或裝置，可能導致傷人的危險。僅可將選購附件或裝置用於規定目的。

如您需要瞭解更多關於這些選購附件的信息，請諮詢當地的Makita（牧田）維修服務中心。

- 電池座
- Makita（牧田）原裝電池和充電器

注： 本列表中的一些部件可能作為標準配件包含於工具包裝內。規格可能因銷往國家之不同而異。

사양

모델:	CJ105D / DCJ205	CJ106D / DCJ206	CV102D / DCV202
소재	겉감: 100%폴리에스터 옆면: 100% 폴리에스터 안감: 100% 폴리에스터	겉감 및 안감: 100% 폴리에스터	겉감: 100%폴리에스터 옆면: 85% 폴리에스터 15% 스판덱스 안감: 100% 폴리에스터
온도 조절 단계	3		
중량 *	1.1kg (2.4lb)		0.4kg (0.9lb)

*. 자켓 또는 조끼의 치수는 'L' 입니다. 배터리 홀더와 배터리 카트리지는 없습니다.

배터리 홀더 및 배터리 카트리지 사양

USB 전원 공급 포트	D.C. 5V, 2.4A, A형		
정격 전압	D.C. 10.8V - 12V 최대 D.C. 14.4V D.C. 18V		
배터리 카트리지	10.8V - 12V 최대	BL1015 / BL1016 / BL1020B / BL1021B / BL1040B / BL1041B	
	14.4V	BL1415 / BL1415N / BL1430 / BL1430B / BL1440 / BL1450 / BL1460B	
	18V	BL1815 / BL1815N / BL1820 / BL1820B / BL1830 / BL1830B / BL1840 / BL1840B / BL1850 / BL1850B / BL1860B	

- 지속적인 연구, 개발로 인해 여기에 기재된 사양은 예고 없이 변경될 수 있습니다.
- 사양과 배터리 카트리지는 국가별로 다를 수 있습니다.

⚠경고: 배터리 카트리지는 위에 기재된 것만 사용하셔야 합니다. 다른 배터리를 사용하면 대인 상해 및/또는 화재의 위험이 야기될 수 있습니다.

작동 시간

CJ105D / DCJ205 / CJ106D / DCJ206

온도 설정	배터리 카트리지		
	BL1040B / BL1041B	BL1460B	BL1860B
고	3.5 시간	5.0 시간	8.5 시간
중	5.5 시간	9.0 시간	14 시간
저	14 시간	23 시간	35 시간













CV102D / DCV202

온도 설정	배터리 카트리지		
	BL1040B / BL1041B	BL1460B	BL1860B
높음	4.0시간	6.0시간	10시간
중간	7.5시간	12시간	20시간
낮음	14시간	23시간	35시간

- 위의 표의 작동 시간은 대략적인 가이드라인입니다. 실제 작동 시간과는 다를 수 있습니다.
- 작동 시간은 배터리 타입, 충전 상태 및 사용 조건에 따라 다를 수 있습니다.
- 배터리 카트리지는 국가별로 다를 수 있습니다.

기호

본 제품에는 다음과 같은 기호가 표기되어 있습니다. 사용하시기 전에 그 의미를 숙지하여 주십시오.

	취급 설명서를 참조하여 주십시오.
	30°C 이하의 온도에서 세탁기로 약하게 세탁하십시오.
	표백하지 마십시오.
	짜지 마십시오.
	다리지 마십시오.
	드라이클리닝하지 마십시오.
	아주 어린아이들이 사용하지 못하게 하십시오 (0~3세).
	핀을 꽂지 마십시오.
	회전식 건조기에서 낮은 온도로 말리십시오.
	빨래줄 건조
	클래스 III 전자기기.
	볼트
	직류

용도

본 충전식 자켓 또는 조끼는 추운 환경에서 몸을 따뜻하게 하기 위한 것입니다.

안전 경고

⚠경고: 경고와 사용설명을 숙지하여 주십시오. 경고와 사용방법을 따르지 않으면 감전, 화재 또는 상해의 원인이 됩니다.

본 경고와 사용설명서를 잘 보관하여 주십시오.

경고와 주의사항에 있는 '자켓' 이라는 용어는 자켓 또는 조끼를 의미합니다.

중요한 안전 지침

- 사용하지 않을 때는 다음과 같이 보관해 주십시오.
 - 절기 전에 열기를 식혀 주십시오.
 - 보관 시 본 기기 위에 물건을 놓아서 구김이 가게 하지 마십시오.

- 본 기기를 자주 점검하여 닳거나 손상이 된 곳은 있는지 확인하십시오. 닳거나 손상된 곳이 있거나 본 기기를 잘못 사용했다면 더 사용하기 위해 공급처로 보내주십시오.
- 이 기기는 병원에서 의료용으로 사용하기 위해 만들어진 제품이 아닙니다.
- 열에 민감하지 않거나 과열에 반응할 수 없는 매우 취약한 분들은 이 기기를 절대로 사용해서는 안 됩니다.
- 3세 이하의 어린이는 과열에 반응할 능력이 없으므로 이 기기를 사용하게 해서는 안 됩니다.
- 부모님 또는 보호자가 조작 방법을 미리 설정해 놓았거나 안전하게 조작하는 방법을 어린이가 적절하게 배웠다고 할지라도 본 기기는 3세가 넘는 어린이들이 사용하는 제품이 아닙니다.
- 세척 시 스위치 또는 조작부가 젖지 않도록 해야 하며 건조 중에는 스위치나 조작부로 물이 절대로 흘러 들어가지 않도록 코드를 배치해 주십시오.
- 유럽의 사용자를 위한 지침: 안전한 기기 사용에 대한 감독 또는 지시를 받고, 기기 사용 시 수반되는 위험을 이해하고 있는 경우에 한해 8세 이상의 어린이와 신체적, 감각적 또는 정신적 기능이 저하되어 있거나 경험 및 지식이 부족한 사람도 이 기기를 사용할 수 있습니다. 어린이가 본 기기를 가지고 놀지 않도록 주의하십시오. 청소와 사용자 유지 보수 작업은 감독 없이 어린이가 하면 안 됩니다.
- 유럽 이외 지역의 사용자를 위한 지침: 이 기기를 안전하게 사용할 수 있도록 도와줄 감시자나 교육자가 없다면 체력이 약하거나 주의력이 없거나 지식과 경험이 없는 분(어린이 포함)은 절대로 사용하지 마십시오. 어린이가 본 기기를 가지고 놀지 못하도록 반드시 감독해야 합니다.

일반적인 안전 경고

- 어린이, 장애인 또는 열에 민감하지 않은 분, 예를 들어 혈액 순환이 좋지 않으신 분은 자켓 사용을 삼가 주십시오.
- 원래의 용도가 아닌 곳에 자켓을 사용하지 마십시오.
- 자켓 안이 젖어 있으면 절대로 자켓을 사용하지 마십시오.
- 맨살에 자켓을 입지 마십시오.
- 이상한 점이 조금이라도 감지된다면 자켓의 스위치를 끄고 배터리 출력을 즉시 분리하십시오.
- 전원 케이블이 끼지 않게 하십시오. 손상된 케이블은 전기 감전을 일으킬 수 있습니다.
- 이상한 점이 발견되면 지역 서비스 센터에 연락하여 수리를 받으십시오.
- 판이나 그와 비슷한 것을 사용하지 마십시오. 내부의 전선이 손상될 수 있습니다.
- 유지보수 라벨과 명판을 보관하십시오. 유지보수 라벨과 명판이 읽을 수 없게 되거나 분실한 경우 공식 서비스 센터에 연락하여 수리를 받으십시오.
- 계속 사용하기 위해 사용 환경에 맞는 적절한 온도 설정을 선택하십시오.
- 배터리 카트리지를, 배터리 출력과 커넥터는 세탁 그리고 건조 시에 절대로 젖으면 안 됩니다.
- 부모님 또는 보호자가 조작 방법을 미리 설정해 놓았거나 안전하게 조작하는 방법을 어린이가 적절하게 배웠다고 할지라도 본 기기는 어린이들이 사용하는 제품이 아닙니다.

- 오랫동안 같은 부위의 피부에 발열 부분이 닿지 않도록 주의하십시오. 오랫동안 같은 부위의 피부에 발열 부분이 닿으면 비교적 낮은 온도(40~60°C)에서도 화상을 입는 저온 화상의 가능성이 생깁니다.
- 뜨겁다고 느껴지면 자켓 사용을 중단하십시오.
- 주무시는 동안에는 자켓을 절대 사용하지 마십시오.
- 상당히 높은 온도의 환경으로 이동할 때는 열사병을 막기 위해 자켓의 연결을 해제하십시오.
- 옷감의 내부에 있는 마크 (X) 를 주의 깊게 확인하십시오. 외부 부품 또는 내부 부품의 전에 핀을 꽂지 마십시오.
- 충전하기 전 자켓에서 배터리를 분리하십시오.
- 다 쓴 배터리를 자켓에서 분리하고 안전하게 폐기하십시오.
- 자켓을 장기간 보관하기 전에 배터리를 분리하십시오.
- 전원 단자에 합선이 생기지 않도록 하십시오.

세탁

- 자켓을 세탁할 때는 자켓에 있는 주의사항 태그의 지침을 따라주십시오.
- 자켓을 세탁하기 전, 배터리 홀더와 배터리 카트리지를 분리한 다음 배터리 포켓에 전원 케이블을 놓고 파스너를 닫아 주십시오.

작업장 안전 사항

- 작업장을 충분히 밝고 깨끗하게 유지하여 주십시오. 어수선하거나 어두운 작업장은 사고의 위험을 증가시킵니다.

전기 안전 사항

- 자켓을 비 또는 습기에 노출시키지 마십시오. 자켓에 물이 들어가면 감전의 위험이 증가할 수 있습니다.
- 코드를 향부로 다루지 마십시오. 코드를 잡아당기는 방식으로 자켓을 이동시키거나 자켓의 플러그를 뽑지 마십시오. 코드가 열이나 기름, 뾰족한 곳에 닿지 않도록 주의하여 주십시오.
- 전원을 USB 포트에 연결하지 마십시오. 그렇지 않으면 화재의 위험이 있습니다. USB 포트는 저전압 장치의 충전에만 사용할 수 있습니다.
- 저전압 장치를 충전하지 않을 때는 USB 포트에 반드시 커버를 씌우십시오.
- USB 전원 공급 포트에 못, 철사 등을 넣지 마십시오. 그렇지 않으면 합선을 일으켜 연기와 불이 날 수 있습니다.
- 젖은 손 또는 기름진 손으로 코드와 배터리를 다루지 마십시오.
- 코드나 플러그가 손상되면 자켓을 절대 사용하지 마십시오.
- 항상 마끼다에서 지정한 배터리 홀더를 사용하십시오.
- 배터리에 전원이 공급되고 있는 동안에 코드를 분리하지 마십시오. 어린이가 입에 전기가 흐르는 플러그를 넣어 부상을 입을 수 있습니다.
- 배터리 홀더의 플러그를 마끼다에서 지정한 자켓이 아닌 기기에 연결하지 마십시오.

작업자 안전 사항

- 자켓을 사용할 때는 방심하지 말고 어떤 작업을 하고 있는지 항상 예의 주시해야 하며 삼식적으로 생각하십시오. 피곤하거나, 약물이나 약을 먹거나, 술을 마신 채로 자켓을 사용하지 마십시오. 자켓을 사용하는 동안 잠깐이라도 방심하면 심각한 상해 사고가 일어날 수 있습니다.

자켓의 사용과 관리

- 스위치가 켜지거나 꺼지지 않으면 자켓의 사용을 중단하여 주십시오. 스위치가 제대로 작동하지 않으면 자켓은 위험하므로 반드시 수리를 받으십시오.
- 자켓을 유지보수 하십시오. 부품의 파손이나 자켓의 작동에 영향을 줄 수 있는 모든 상태를 점검해 주십시오. 자켓이 손상되었으면 반드시 사용 전에 수리를 받아 주십시오.
- 작업 환경과 작업 내용을 고려하여 이러한 지침을 따라 자켓을 사용해 주십시오. 원래의 용도가 아닌 곳에 자켓을 사용하면 위험한 상황이 발생할 수 있습니다.
- 퓨즈 링크가 파열된 경우 자켓을 마끼다 공식 서비스 센터로 보내 수리를 받으십시오.

배터리 공구의 사용 및 관리

1. 제조자가 지정한 충전기로만 충전하여 주십시오. 한 가지 형태의 배터리 팩에 적합한 충전기는 다른 배터리 팩과 함께 사용하면 위험을 야기할 수 있습니다.
2. 지정된 배터리 팩으로만 전용공구를 사용하여 주십시오. 다른 배터리 팩을 사용하면 대인 상해 및 화재의 위험이 야기될 수 있습니다.
3. 배터리 팩을 사용하지 않을 때는 양 전극이 통하도록 하는 종이 클립, 동전, 열쇠, 못, 나사 및 기타 소형 금속 물질을 주변에 두지 마십시오. 배터리 전극을 단락시켜 화상이나 화재가 일어날 수 있습니다.
4. 험한 환경에서 사용할 경우 배터리에서 배터리 액이 누출될 수 있으므로 몸에 닿지 않도록 주의하십시오. 실수로 접촉한 경우에는 물로 씻어 주십시오. 액체가 눈에 들어간 경우에는 의사를 찾아가십시오. 배터리에서 흘러나온 액체는 염증이나 화상을 일으킬 수 있습니다.
5. 손상되거나 개조된 배터리 팩 혹은 공구를 사용하지 마십시오. 손상되거나 개조된 배터리는 예기치 못한 현상으로 화재, 폭발 또는 부상으로 이어질 수 있습니다.
6. 배터리 팩이나 공구를 불 또는 너무 높은 온도에 노출시키지 마십시오. 불이나 130° C 이상의 높은 온도에 노출시키면 폭발의 원인이 될 수 있습니다.
7. 충전에 관한 모든 지시를 따르고, 설명서에 지정된 온도 범위 밖에서 배터리 팩 혹은 공구를 충전하지 마십시오. 지정된 온도 범위 밖 또는 부적절한 충전은 배터리에 손상을 주고 화재의 위험을 높일 수 있습니다.

배터리 카트리지에 대한 중요한 안전 규칙

1. 배터리 카트리지를 사용하기 전에 (1) 배터리 충전기 (2) 배터리 (3) 배터리를 사용하는 제품에 관한 모든 지시사항 및 주의 표시를 숙지하여 주십시오.
2. 배터리 카트리지를 분해하지 마십시오.
3. 작동 시간이 지나치게 짧아진 경우에는 작동을 즉시 멈춰 주십시오. 과열이나 화상 혹은 폭발할 위험이 있습니다.
4. 전해질이 눈에 들어간 경우에는 깨끗한 물로 씻어낸 다음 즉시 치료를 받으십시오. 시력을 잃을 수 있습니다.

5. 배터리 카트리지를 단락시키지 마십시오.
 - (1) 전도성 물질을 단자에 대지 마십시오.
 - (2) 못, 동전 등과 같은 금속 물질이 들어 있는 용기에 배터리 카트리지를 보관하지 마십시오.
 - (3) 배터리 카트리지를 물이나 비에 노출시키지 마십시오.
 배터리가 단락되어 과전류, 과열, 화재 및 고장이 일어날 수 있습니다.
6. 온도가 **50°C** 이상 되는 곳에 공구와 배터리 카트리지를 보관하지 마십시오.
7. 심하게 손상되었거나 완전히 닳은 경우라도 배터리 카트리지를 태우지 마십시오. 배터리 카트리가 폭발할 수 있습니다.
8. 배터리를 떨어뜨리거나 치지 마십시오.
9. 손상된 배터리를 사용하지 마십시오.
10. 포함된 리튬이온 배터리는 위험을 규정 요건을 따릅니다.
 제3자, 포워딩 업체와 같은 상업적 운송을 이용할 때는 포장 및 라벨에 대한 특별 요건이 반드시 준수되어야 합니다.
 그 품목의 운송 준비에는 위험 물질 전문가에게 상담하십시오. 또한 좀 더 세부적인 것은 각 국가 규정에 따르십시오.
 테이프를 붙이거나 개방 접점을 가린 상태로 포장을 해서 운송용 상자 안에서 배터리가 움직이지 못하도록 하십시오.
11. 배터리 처리에 관해서는 지역 규정에 따르십시오.
12. 배터리는 마끼다 지정된 제품에만 사용하십시오. 배터리를 호환성이 없는 제품에 설치하면 화재, 과열, 폭발 또는 전해질 누출을 유발할 수 있습니다.

본 취급 설명서를 잘 보관하여 주십시오.

⚠주의: 정품 마끼다 배터리만 사용하십시오. 순정품이 아닌 마끼다 배터리 또는 개조된 배터리를 사용하면 배터리 폭발이 발생하여 화재, 개인 부상 및 손상의 원인이 될 수 있습니다. 또한, 마끼다 공구 및 충전기에 대한 마끼다 보증이 무효가 됩니다.

배터리 수명을 최대한으로 유지하는 방법

1. 완전히 방전되기 전에 배터리 카트리지를 충전합니다. 공구의 힘이 약해진 것을 감지했을 때 공구의 작동을 멈추고 배터리 카트리지를 충전합니다.
2. 완전히 충전된 배터리 카트리지를 재충전하지 마십시오. 과충전은 배터리의 수명을 단축시킵니다.
3. 실내 온도 **10°C~40°C**에서 배터리 카트리지를 충전합니다. 충전하기 전에 뜨거운 배터리 카트리지를 식히십시오.
4. **6개월** 이상 장기간 배터리 카트리지를 사용하지 않을 때는 충전한 다음 보관해 주십시오.

FCC 주의 사항

미국의 경우

이 장치는 FCC 규격 15항을 준수합니다. 작동은 다음 두 가지 조건의 지배를 받습니다.:

- (1) 이 장치는 유해한 간섭을 일으키지 않습니다. 그리고
 - (2) 이 장치는 원치 않는 작동에 일으키는 간섭을 포함하여 모든 간섭을 받아들이어야 합니다.
- 준수할 책임이 있는 당사자의 명시적인 승인을 받지 않은 변경 또는 수정은 본 장비를 작동할 사용자의 권한을 무효로 할 수 있습니다.

참고: 이 장비는 FCC 규격 15항에 따라 클래스 B 디지털 장치에 관한 제한 사항을 준수하는 것으로 테스트를 받아 판명되었습니다. 이러한 제한 사항은 주거 지역에 설치할 때 유해한 간섭으로부터 합리적인 보호를 제공하도록 고안되었습니다. 이 장비는 무선 주파수 에너지를 발생시키고 사용하고 방사할 수 있으며 지침에 따라 설치하고 사용하지 않으면 무선 통신에 유해한 간섭을 발생시킬 수 있습니다. 그러나 특정한 설치에서 간섭이 발생하지 않는다고 보장하지는 않습니다. 이 장비가 라디오나 텔레비전 수신에 유해한 간섭을 일으킨다면 이는 본 장비를 껐다가 켜서 알 수 있으며 사용자는 다음 중 하나 또는 여러 개의 방법으로 간섭을 바로잡는 시도를 하도록 권장합니다.

- 수신 안테나의 방향을 바꾸거나 재위치 시키십시오.
- 본 장비와 수신기 사이의 거리를 늘려주십시오.
- 수신기가 연결되어 있지 않은 다른 회로의 콘센트에 본 장비를 연결하십시오.
- 판매처 또는 숙련된 라디오/TV 기술자에게 도움을 요청하십시오.

ICES-003 규격

CAN ICES-3(B)/NMB-3(B)

각부 명칭

배터리 홀더(별매품)

▶ 그림1

1	배터리 홀더 (10.8V~12V 최대)	2	배터리 홀더(14.4V/18V)	3	벨트 고리	4	끈 구멍
---	--------------------------	---	-------------------	---	-------	---	------

모델 CJ105D / DCJ205

▶ 그림2

1	전원 버튼	2	배터리용 포켓	3	잭	4	코드 잠금
---	-------	---	---------	---	---	---	-------

모델 CJ106D / DCJ206

▶ 그림3

1	전원 버튼	2	배터리용 포켓	3	잭	4	코드 잠금
5	후드	6	명찰 홀더	-	-	-	-

모델 CV102D / DCV202

▶ 그림4

1	전원 버튼	2	배터리용 포켓	3	잭
---	-------	---	---------	---	---

설치

배터리 장착 및 제거

▲주의: 배터리를 장착하거나 제거하기 전에 항상 장치를 끄니다.

▲주의: 배터리를 장착하거나 제거할 때 배터리 홀더와 배터리를 단단히 잡아 주십시오. 배터리 홀더와 배터리를 단단히 잡지 않으면 손에서 미끄러져 배터리 홀더와 배터리에 손상이 생기고 대인 상해 또한 일어날 수 있습니다.

▶ **그림5:** 1. 적색 표시기 2. 버튼 3. 배터리 카트리지가 4. 배터리 홀더(별매품)

배터리를 장착하려면 구멍 홈에 배터리의 끝부분을 맞추고 그대로 밀어 넣습니다. 배터리가 딸깍 소리가 나면서 제자리에 들어가 잠길 때까지 쪽 밀어 넣습니다. 버튼의 위쪽에 적색 표시기가 보이면 완전히 잠긴 것이 아닙니다.

배터리를 분리하려면 배터리 전면에 있는 버튼을 누르면서 배터리 홀더에서 슬라이드합니다.

▲주의: 적색 표시기가 보이지 않을 때까지 배터리를 완전히 장착합니다. 그렇지 않으면 배터리가 배터리 홀더에서 분리되어 작업자나 주변 사람에게 상해를 입힐 수 있습니다.

▲주의: 배터리를 힘으로 장착하지 마십시오. 배터리가 쉽게 들어가지 않으면 정확하게 삽입한 것이 아닙니다.

배터리용 포켓

배터리 홀더(배터리 카트리지가 있는)는 배터리 포켓에 보관할 수 있습니다. 배터리 포켓에서 뺀 전원 케이블을 잭을 배터리 홀더 플러그에 연결하십시오. 그런 다음 배터리 홀더를 배터리 포켓에 넣고 파스너를 고정하십시오.

▶ **그림6:** 1. 전원 케이블 2. 잭 3. 플러그 4. 배터리 포켓

배터리 홀더에 있는 벨트 고리는 나사를 풀어서 분리할 수 있습니다.

▶ **그림7:** 1. 나사 2. 벨트 고리

배터리 홀더 부착

배터리 홀더를 허리 벨트에 달 수 있습니다. 배터리 홀더가 잘못하여 떨어지는 것을 방지하기 위해서 끈 구멍을 사용하여 끈을 부착하고 고정합니다.

1. 배터리 포켓의 위쪽 구멍에서 전원 케이블을 뽑고 배터리 포켓의 아래쪽 구멍을 통해 잭을 넣은 다음 재킷 또는 조끼 안쪽으로 잭을 잡아당겨 주십시오.

▶ **그림8:** 1. 전원 케이블 2. 위쪽 구멍 3. 배터리 포켓 4. 잭 5. 아래쪽 구멍

2. 허리 벨트에 배터리 홀더의 벨트 고리를 부착하고 잭을 배터리 홀더 플러그에 연결하십시오.

▶ **그림9:** 1. 벨트 고리 2. 배터리 홀더 3. 허리 벨트 4. 플러그 5. 잭

배터리 홀더는 추락 방지 기능이 있습니다. 벨트에서 배터리 홀더를 제거할 때는 잠금 해제 버튼을 누르면서 배터리 홀더를 위로 당깁니다.

▶ **그림10:** 1. 잠금 해제 버튼

기능 설명

전원 버튼

자켓이나 조끼를 꺼려면 전원 버튼을 길게 눌러 주십시오(약 1.5초). 자켓이나 조끼를 끄려면 전원 버튼을 다시 길게 누릅니다.

온도 조절

3개의 온도 설정이 있습니다(높음, 중간, 낮음). 자켓이나 조끼의 스위치를 켜면 온도는 '높음'으로 설정됩니다. 전원 버튼을 누를 때마다 온도 설정은 그림과 같이 변경됩니다. 전원 버튼의 색상은 현재의 설정 상태를 보여줍니다.

▶ **그림11:** 1. 빨강: '높음' 2. 하양: '중간' 3. 파랑: '낮음'

남아 있는 배터리 용량 표시

이 표시기가 있는 배터리 카트리지에 전용

▶ **그림12:** 1. 표시기 램프 2. 확인 버튼

배터리 카트리지에 있는 확인 버튼을 눌러 배터리의 남은 용량을 표시합니다. 표시기 램프가 몇 초간 켜집니다.

표시기 램프			남은 용량
켜짐	꺼짐	깜빡임	
■ ■ ■ ■			75% - 100%
■ ■ ■ □			50% - 75%
■ ■ □ □			25% - 50%
■ □ □ □			0% - 25%
▨ □ □ □			배터리를 충전합니다
(14.4V 및 18V 배터리용만)			
■ ■ □ □			배터리가 고장일 수 있습니다.
□ □ ■ ■			
(14.4V 및 18V 배터리용만)			

참고: 사용 상태와 주변의 온도에 따라 실제 용량보다 조금 다르게 표시될 수 있습니다.

배터리 보호 장치

본 장치에는 배터리 보호 시스템이 장착되어 있습니다. 이 시스템은 발열되고 있는 부품의 전원을 자동으로 차단해 배터리의 수명을 연장시킵니다. 남은 배터리 용량이 너무 적으면 본 장치는 작동하지 않습니다. 본 장치를 켤 때 발열되고 있는 부품에 다시 전원이 공급되지만, 곧 멈춥니다. 이런 경우에는 배터리 카트리지를 분리한 후 다시 충전하십시오.

USB 장치 연결

⚠주의: USB 전원 공급 포트와 호환하는 장치만 연결하십시오. 그렇지 않으면 배터리 홀더 고장의 원인이 될 수 있습니다.

유의사항: USB 장치를 배터리 홀더(배터리 포함)에 연결하기 전에 USB 장치의 데이터를 항상 백업해 둡니다. 그렇지 않으면 데이터 손실의 원인이 될 수 있습니다.

배터리 홀더(배터리 포함)는 USB 장치에 외부 전원으로 서 작동할 수 있습니다.

커버를 열고 배터리 홀더의 전원 공급 포트에 USB 케이블(포함되지 않음)을 연결합니다. 그리고 케이블의 반대쪽 끝을 장치에 연결하고 USB 포트 옆의 스위치를 켵니다.

배터리 홀더(배터리 카트리지를 포함)의 공급 전압은 DC 5V, 2.4A(최대)입니다.

▶ **그림13:** 1. 커버 2. 스위치

USB 케이블은 케이블 홀더 및 포켓 구멍을 이용하여 편리하게 재킷 또는 조끼 안에 넣을 수 있습니다.

CJ105D / DCJ205 / CJ106D / DCJ206 모델의 경우

▶ **그림14:** 1. USB 케이블

CV102D / DCV202 모델의 경우

▶ **그림15:** 1. USB 케이블

참고: 배터리 홀더는 일부 USB 장치에 전원을 공급하지 않을 수 있습니다.

참고: 사용하지 않을 때나 충전 후에는 USB 케이블을 분리하고 커버를 닫으십시오.

참고: 스위치가 켜져 있으면 배터리 전원이 소모됩니다. 사용하지 않을 때는 항상 스위치를 끕니다.

참고: 여러 개의 USB 장치를 잇달아 충전할 때는 이전 장치의 충전이 완료된 후 약 10초간 기다린 후 다음 장치의 충전을 시작해 주십시오.

유지 보수

⚠주의: 점검 또는 유지 보수 작업을 하기 전에는 항상 재킷의 스위치가 꺼져 있고 배터리가 분리되어 있는지 확인하여 주십시오.

⚠주의: 배터리가 완전히 충전된 상태에서 재킷의 스위치가 켜지지 않거나 어떤 문제가 발생했다면 배터리 홀더와 배터리의 단자를 청소하십시오. 그래도 재킷이 올바르게 작동하지 않으면 재킷의 사용을 중지하고 공인 서비스 센터로 연락하여 주십시오.

유의사항: 휘발유, 벤진, 시너, 알코올 등을 사용하지 마십시오. 변색 또는 변형되거나 금이 갈 수 있습니다.

제품의 안전과 신뢰성을 유지하기 위해, 수리 및 기타 유지 보수 또는 조정 시에는 항상 마끼다 순정 부품을 사용하는 마끼다 공인 서비스 센터나 공장 서비스 센터를 이용하여 주십시오.

자켓 또는 조끼 세탁

전체 모델 해당

- 세탁 전 자켓이나 조끼에서 배터리 홀더를 분리하십시오.
- 상품 태그의 지시사항을 준수하십시오.
- 다른 의류와 함께 자켓이나 조끼를 세탁하지 마십시오. 그렇게 하면 색이 바래거나 이염이 될 수 있습니다.
- 세탁기를 사용할 때는 세탁망을 사용하십시오.
- 섬유 유연제를 사용하지 마십시오.
- 반드시 중성세제를 사용하십시오.
- 세탁이 끝나면 곧바로 세탁기에서 재킷 또는 조끼를 꺼내십시오.
- 세탁 전에 반드시 지퍼를 잠가 주십시오.

CJ106D / DCJ206 모델만 해당

- 빛 반사 부분은 세탁으로 인해 기능이 저하될 수 있습니다.
- 세탁기의 섬세 코스로 세탁하십시오.(세탁 횟수는 25번까지입니다.)
- 재킷의 수명을 결정하는 것은 세탁 횟수만이 아닙니다.
- 재킷 수명은 사용 방법, 관리 방법, 보관 상태에 따라 달라집니다.
- 빛 반사 부분 또는 천의 품질이 저하되면 새 재킷으로 교체하십시오.

별매품

⚠주의: 이는 본 취급 설명서에 명시된 마끼다 공구를 사용할 때 권장되는 부속품입니다. 다른 부속품을 사용하면 쉽게 되면 대인 상해를 야기할 수 있습니다. 지정된 용도로만 별매품을 사용하여 주십시오.

본 부속품에 관한 보다 상세한 도움이 필요하신 경우에는 각 지역 마끼다 서비스 센터에 문의하여 주십시오.

- 배터리 홀더
- 마끼다 정품 배터리와 충전기

참고: 목록의 몇 가지 품목은 표준 부속품으로 공구 포장에 포함되어 있습니다. 포함된 품목은 국가별로 상이할 수 있습니다.

Makita Corporation
3-11-8, Sumiyoshi-cho,
Anjo, Aichi 446-8502 Japan
www.makita.com

CJ105D-10L-1712
EN, FRCA, ESMX,
PTBR, ID, VI, TH,
ZHCN, ZHTW, KO
20180611